

KÄRCHER

makes a difference

WD 3 Battery

WD 3 Battery Set

WD 3 Battery Premium

WD 3 Battery Premium Set

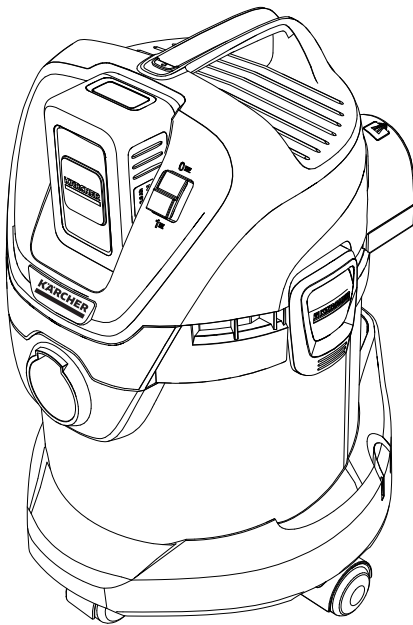

Deutsch	5
English	10
Français	15
Italiano	20
Nederlands	25
Español	30
Português	35
Dansk	40
Norsk	45
Svenska	50
Suomi	55
Ελληνική	60
Türkçe	65
Русский	70
Magyar	76
Čeština	81
Slovenščina	86
Polski	91
Românește	96
Slovenčina	101
Hrvatski	106
Srpski	111
Български	116
Eesti	121
Latviešu	126
Lietuviškai	131
Українська	136
Қазақша	141
العربية	151



**Register
your product**

www.kärcher.com/welcome



001

EAC



59510480 (12/19)

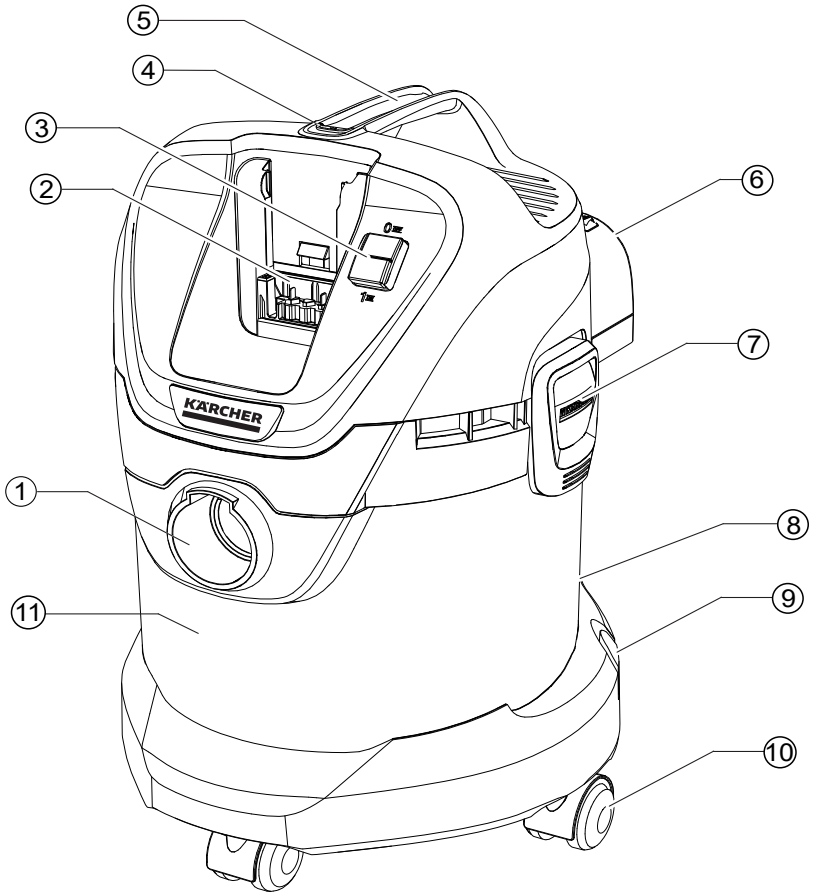

	12 13	14 15	16	17	18	19 Akku Battery Power 36/25 20 BC 36 V
WD 3 Battery	●	●	●	●	●	○
WD 3 Battery Premium	●	●	●	●	●	○
WD 3 Battery Set	●	●	●	●	●	●
WD 3 Battery Premium Set	●	●	●	●	●	●

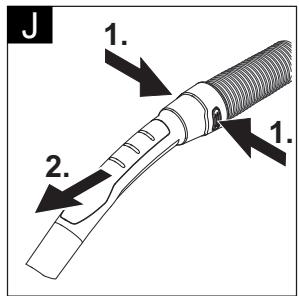
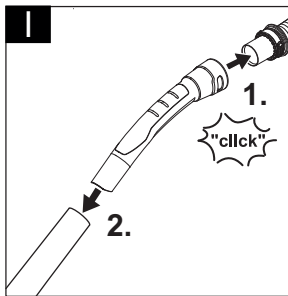
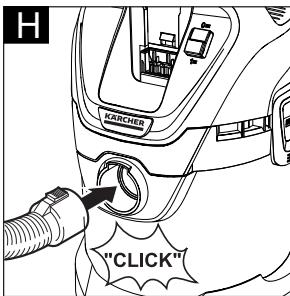
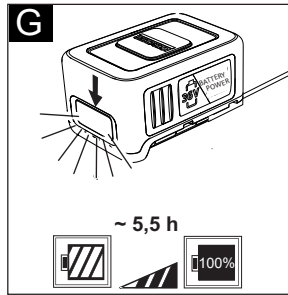
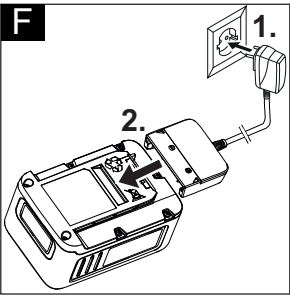
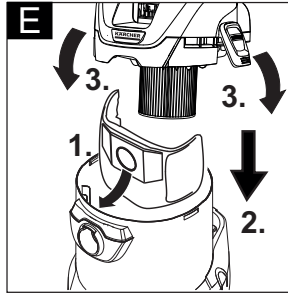
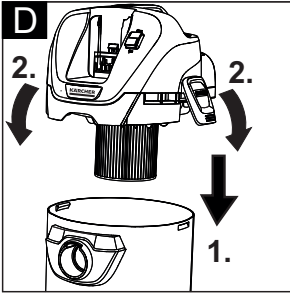
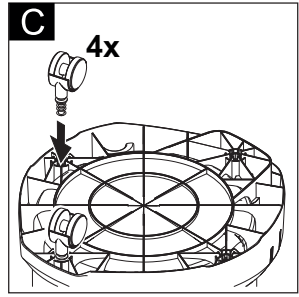
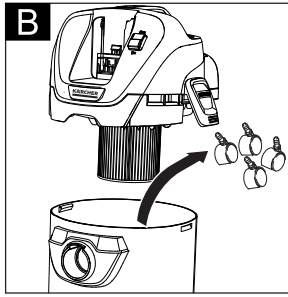
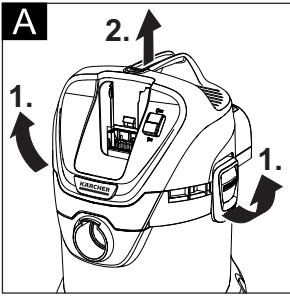

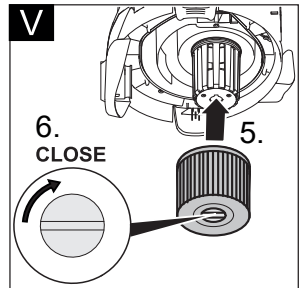
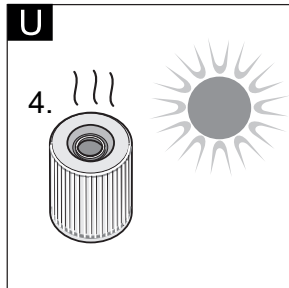
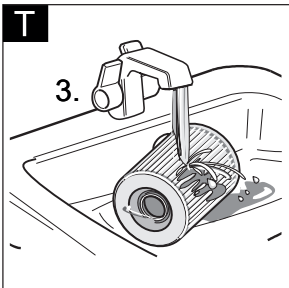
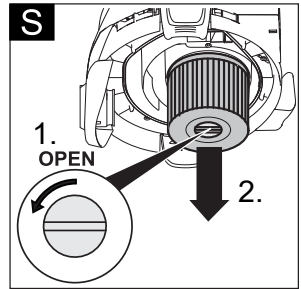
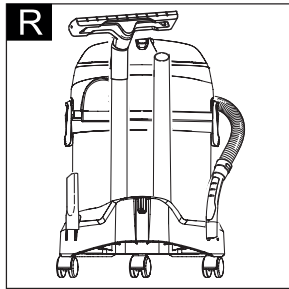
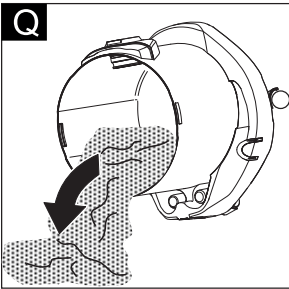
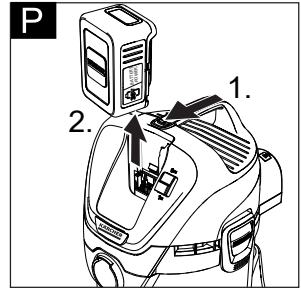
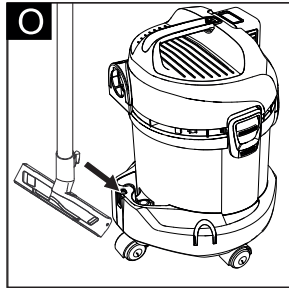
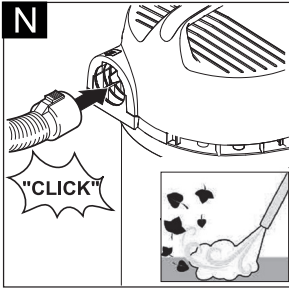
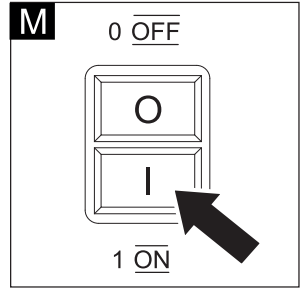
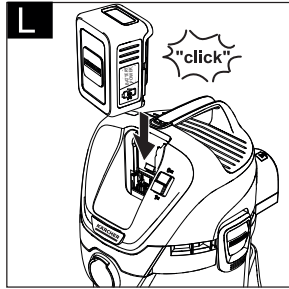
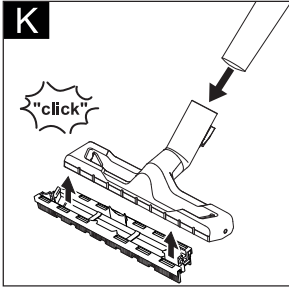

Inhaltsverzeichnis

Allgemeine Hinweise	DE	5
Sicherheitshinweise	DE	6
Gerätebeschreibung	DE	7
Montage	DE	8
Akkupack aufladen	DE	8
Inbetriebnahme	DE	8
Allgemeine Hinweise zur Bedienung	DE	8
Bedienung	DE	8
Transport	DE	9
Pflege und Wartung	DE	9
Hilfe bei Störungen	DE	9
Technische Daten	DE	9

Allgemeine Hinweise



Lesen Sie vor der ersten Benutzung des Geräts diese Sicherheitshinweise, diese Originalbetriebsanleitung, die dem Akkupack beiliegenden Sicherheitshinweise und die beiliegende Originalbetriebsanleitung Akkupack / Standardladegerät. Handeln Sie danach. Bewahren Sie die Hefte für den späteren Gebrauch oder für Nachbesitzer auf. Neben den Hinweisen in der Betriebsanleitung müssen Sie die allgemeinen Sicherheits- und Unfallverhütungsvorschriften des Gesetzgebers berücksichtigen.

Bestimmungsgemäße Verwendung

Das Gerät ist gemäß der in dieser Betriebsanleitung aufgeführten Beschreibungen und Sicherheitshinweise zur Verwendung als Mehrzwecksauger bestimmt.

Dieses Gerät wurde für den privaten Gebrauch entwickelt und ist nicht für die Beanspruchungen des gewerblichen Einsatzes vorgesehen.

- Das Gerät vor Regen schützen. Nicht im Außenbereich lagern.
- Asche und Ruß dürfen mit diesem Gerät nicht gesaugt werden.
- Für den Betrieb ist ein Akkupack der KÄRCHER Battery Power (+) Plattform mit 36 V Nennspannung sowie ein passendes KÄRCHER Ladegerät mit 36 V Nennspannung erforderlich. Den "Set-Varianten" liegen Akkupack und Ladegerät bei.
- Akkupacks und Ladegeräte, die nicht im Lieferumfang enthalten sind oder zusätzlich benötigt werden, sind als Zubehör erhältlich.

Der Hersteller haftet nicht für eventuelle Schäden, die durch nicht bestimmungsgemäßen Gebrauch oder falsche Bedienung verursacht werden.

Umweltschutz

Hinweise zu Inhaltsstoffen (REACH)

Aktuelle Informationen zu Inhaltsstoffen finden Sie unter: www.kaercher.de/REACH



Die Verpackungsmaterialien sind recyclebar. Bitte Verpackungen umweltgerecht entsorgen.



Altgeräte enthalten wertvolle recyclebare Materialien, die einer Verwertung zugeführt werden sollten. Batterien und Akkus enthalten Stoffe, die nicht in die Umwelt gelangen dürfen. Bitte Altgeräte sowie Batterien oder Akkus umweltgerecht entsorgen.

Elektrische und elektronische Geräte enthalten oft Bestandteile, die bei falschem Umgang oder falscher Entsorgung eine potentielle Gefahr für die menschliche Gesundheit und die Umwelt darstellen können. Für den ordnungsgemäßen Betrieb des Gerätes sind diese Bestandteile jedoch notwendig. Mit diesem Symbol gekennzeichnete Geräte dürfen nicht mit dem Hausmüll entsorgt werden.

Hinweise zu Inhaltsstoffen (REACH)

Aktuelle Informationen zu Inhaltsstoffen finden Sie unter:

www.kaercher.de/REACH

Garantie

In jedem Land gelten die von unserer zuständigen Vertriebsgesellschaft herausgegebenen Garantiebedingungen. Etwaige Störungen an Ihrem Gerät beseitigen wir innerhalb der Garantiefrist kostenlos, sofern ein Material- oder Herstellungsfehler die Ursache sein sollte. Im Garantiefall wenden Sie sich bitte mit Kaufbeleg an Ihren Händler oder die nächste autorisierte Kundendienststelle.

Kundendienst

Bei Fragen oder Störungen hilft Ihnen unsere KÄRCHER-Niederlassung gerne weiter.

Zubehör und Ersatzteile

Nur Original-Zubehör und Original-Ersatzteile verwenden, sie bieten die Gewähr für einen sicheren und störungsfreien Betrieb des Gerätes. Informationen über Zubehör und Ersatzteile finden Sie unter www.kaercher.com.

Lieferumfang

Bei fehlendem Zubehör oder bei Transportschäden benachrichtigen Sie bitte ihren Händler.

Sicherheitshinweise

Gefahrenstufen

⚠ GEFAHR

Hinweis auf eine unmittelbar drohende Gefahr, die zu schweren Körperverletzungen oder zum Tod führt.

⚠ WARNUNG

Hinweis auf eine möglicherweise gefährliche Situation, die zu schweren Körperverletzungen oder zum Tod führen kann.

⚠ VORSICHT

Hinweis auf eine möglicherweise gefährliche Situation, die zu leichten Verletzungen führen kann.

ACHTUNG

Hinweis auf eine möglicherweise gefährliche Situation, die zu Sachschäden führen kann.

Sicherer Umgang

⚠ GEFAHR

- *Der Benutzer hat das Gerät bestimmungsgemäß zu verwenden. Er hat die örtlichen Gegebenheiten zu berücksichtigen und beim Arbeiten mit dem Gerät auf Personen im Umfeld zu achten.*
- *Der Betrieb in explosionsgefährdeten Bereichen ist untersagt.*
- *Beim Einsatz des Gerätes in Gefahrbereichen sind die entsprechenden Sicherheitsvorschriften zu beachten.*

- *Das Gerät nicht verwenden, wenn es zuvor heruntergefallen, sichtbar beschädigt oder undicht ist.*
- *Verpackungsfolien von Kindern fernhalten, es besteht Erstickungsgefahr!*
- ⚠ **WARNUNG**
 - *Dieses Gerät ist nicht dafür bestimmt, durch Personen mit eingeschränkten physischen, sensorischen oder geistigen Fähigkeiten oder mangels Erfahrungen und/oder mangels Wissen benutzt zu werden, es sei denn, sie werden durch eine für ihre Sicherheit zuständige Person beaufsichtigt oder erhalten von ihr Anweisungen, wie das Gerät zu benutzen ist und haben die daraus resultierenden Gefahren verstanden.*
 - *Kinder dürfen das Gerät nur dann verwenden, wenn sie über 8 Jahre alt sind und wenn sie durch eine für ihre Sicherheit zuständige Person beaufsichtigt werden oder von ihr Anweisungen erhalten, wie das Gerät zu benutzen ist und die daraus resultierenden Gefahren verstanden haben.*
 - *Kinder dürfen mit dem Gerät nicht spielen.*
 - *Kinder beaufsichtigen, um sicherzustellen, dass sie nicht mit dem Gerät spielen.*

- *Das Gerät nur entsprechend der Beschreibung bzw. Abbildung betreiben oder lagern!*
- *Das Gerät enthält elektrische Bauteile - nicht unter fließendem Wasser reinigen.*

⚠ **VORSICHT**

- *Das Gerät niemals unbeaufsichtigt lassen, solange es in Betrieb ist.*

ACHTUNG

- *Das Gerät nicht bei Temperaturen unter 0 °C betreiben.*
- *Nie ohne Filter saugen, das Gerät kann sonst beschädigt werden.*
- *Das Gerät vor extremer Witterung, Feuchtigkeit und Hitze schützen.*

Sonstige Gefahren

⚠ **GEFAHR**

Explosionsgefahr!

- *Der Betrieb in explosionsgefährdeten Bereichen ist untersagt.*
- *Keine explosiven oder brennbaren Gase, Flüssigkeiten und Stäube aufsaugen!*
- *Keine reaktiven Metallstäube (z. B. Aluminium, Magnesium oder Zink) aufsaugen!*
- *Keine unverdünnten Säuren oder Laugen aufsaugen!*
- *Keine brennenden oder glimmenden Gegenstände aufsaugen!*

⚠ **WARNUNG**

Verletzungsgefahr!

- *Mit Düse und Saugrohr nicht in Kopfnähe saugen.*

⚠ **VORSICHT**

- *Um Unfälle oder Verletzungen zu vermeiden, beim*

Transport das Gewicht des Gerätes beachten (siehe technische Daten).

Standicherheit

⚠ **VORSICHT**

- *Vor allen Tätigkeiten mit oder am Gerät Standicherheit herstellen, um Unfälle oder Beschädigungen durch Umfallen des Geräts zu vermeiden.*

Gerätebeschreibung

Abbildungen siehe Ausklappseite!

- Diese Betriebsanleitung beschreibt die auf dem vorderen Umschlag aufgeführten Mehrzwecksauger. 
- Die Abbildungen zeigen die maximale Ausstattung, je nach Modell gibt es Unterschiede in Ausstattung und mitgeliefertem Zubehör.

Prüfen Sie beim Auspacken den Packungsinhalt auf fehlendes Zubehör oder Beschädigungen. Benachrichtigen Sie bei Transportschäden bitte Ihren Händler.

- im Lieferumfang enthalten
- mögliches Zubehör

- 1 Saugschlauchanschluss
- 2 Akkufach
- 3 Geräteschalter (EIN/AUS)
- 4 Akkuentriegelungstaste
- 5 Griff
- 6 Blasanschluss
- 7 Behälterverschluss
- 8 Parkposition
- 9 Zubehöraufnahme
- 10 Lenkrolle
- 11 Behälter
- 12 Filterbeutel
- 13 Patronenfilter
- 14 Saugschlauch mit Verbindungsstück
- 15 Abnehmbarer Handgriff
- 16 Saugrohre 2 x 0,5 m
- 17 Fugendüse
- 18 Bodendüse (mit Einsatz)
- 19 Akkupack Battery Power 36/25
- 20 Standardladegerät Battery Power BC 36 V

Montage

Abbildung **A**

→ Zum Öffnen Behälterverschlüsse nach außen ziehen und Gerätekopf am Tragegriff abnehmen.

Abbildung **B**

→ Inhalt aus dem Behälter nehmen.

Abbildung **C**

→ Behälter umdrehen, Lenkrollen in die Öffnungen am Behälterboden bis zum Anschlag eindrücken.

Abbildung **D**

→ Gerätekopf auf Behälter aufsetzen und Behälterverschlüsse schließen.

Abbildung **E**

→ Zum Saugen von trockenem Schmutz kann bei Bedarf zusätzlich ein Filterbeutel eingesetzt werden.

Akkupack aufladen

Abbildung **F**

Abbildung **G**

Hinweis: Bitte die Bedienungsanleitung für Akkupack beachten.

Inbetriebnahme

Zubehör anschließen

Abbildung **H**

→ Saugschlauch in Anschluss am Gerät eindrücken, er rastet ein.
Zum Entnehmen Raste mit Daumen drücken und Saugschlauch herausziehen.

Abbildung **I**

→ Handgriff mit Saugschlauch verbinden, bis er einrastet.

→ Beide Saugrohre zusammenstecken und mit Handgriff verbinden.

Hinweis: Zubehöre, wie z. B. Saugbürsten (optional), können direkt auf das Verbindungsstück aufgesteckt und somit mit dem Saugschlauch verbunden werden. Für bequemes Arbeiten auch auf engen Räumen. Der abnehmbare Handgriff kann bei Bedarf zwischen Zubehör und Saugschlauch angebracht werden.

Empfehlung: Zum Bodensaugen Handgriff auf Saugschlauch stecken.

Abbildung **J**

→ Zur Abnahme des Handgriffes von Saugschlauch, Raste mit Daumen und Zeigefinger drücken und Handgriff abziehen

Hinweis: Durch die Abnahme des Handgriffes können Zubehöre auch direkt auf den Saugschlauch gesteckt werden.

Abbildung **K**

→ Bodendüse mit Saugrohr verbinden.

Hinweis: Zum Bodensaugen von trockenem Schmutz oder Wasser - immer mit Einsatz (Bürstenstreifen und Gummilippe) in der Bodendüse arbeiten.

Akkupack einsetzen

Abbildung **L**

→ Akkupack von oben in Akkuhalter einschieben und einrasten.

ACHTUNG

Schäden am Gerät

Verwenden Sie ausschließlich Akkupacks der KÄR-CHER Battery Power (+) Plattform mit 36 V Nennspannung.

Gerät einschalten

Abbildung **M**

→ **Stellung I:** Saug- oder Blasfunktion.

Stellung 0: Gerät ist ausgeschaltet.

Allgemeine Hinweise zur Bedienung

ACHTUNG

Der Metallbehälter kann sich beim einsaugen großer Feinstaubmengen statisch aufladen und dann bei einer Berührung entladen.

ACHTUNG

Der Bereich des Akkuhalters muss sauber gehalten werden.

- Falls in diesen Bereich zu viel Schmutz kommt, kann es sein, dass der Akkupack nicht mehr richtig eingesetzt/eingerastet werden kann.
- Ebenso besteht die Möglichkeit, dass der Akkupack nicht mehr aus dem Gerät genommen werden kann, weil der Auswurfhebel sich nicht mehr bewegen lässt.

Bedienung

ACHTUNG

Immer mit eingesetztem Patronenfilter arbeiten, sowohl beim Nass- als auch beim Trockensaugen!

Trockensaugen

ACHTUNG

Vor dem Einsatz den Filter auf Beschädigungen prüfen und bei Bedarf austauschen.

Nur mit trockenem Patronenfilter arbeiten!

Abbildung **E**

→ **Empfehlung:** Zum Saugen von Feinstaub den Filterbeutel einsetzen.

Hinweise Filterbeutel

- Der Füllgrad des Filterbeutels ist abhängig vom aufgesaugten Schmutz.
- Bei Feinstaub, Sand usw... sollte der Filterbeutel häufiger ausgetauscht werden.
- Zugesezte Filterbeutel können platzen, deshalb den Filterbeutel rechtzeitig wechseln!

ACHTUNG

Saugen von kalter Asche nur mit Vorabscheider.

Informationen über Zubehör und Ersatzteile finden Sie unter www.kaercher.com.

Nasssaugen

ACHTUNG

Keinen Filterbeutel verwenden!

Abbildung **K**

→ Zum Aufsaugen von Feuchtigkeit bzw. Nässe auf richtigen Bodendüsen Einsatz achten und entsprechendes Zubehör anschließen.

Hinweis: Ist der Behälter voll, schließt ein Schwimmer die Saugöffnung und das Gerät läuft mit erhöhter Drehzahl. Gerät sofort ausschalten und Behälter entleeren.

Blasfunktion

Reinigung von schwer erreichbaren Stellen oder wo das Saugen nicht möglich ist, z.B Laub aus dem Kiesbeet.

Abbildung **N**

→ Saugschlauch in Blasanschluss einstecken, die Blasfunktion ist damit aktiviert.

Betrieb unterbrechen

- Gerät ausschalten.

Abbildung **O**

- Bodendüse in die Parkposition einhängen.

Hinweis: Falls während der Arbeitsunterbrechung eine Abnahme des Saugkopfs notwendig ist, kann der Akkupack stecken bleiben. Der Akkupack ist fest eingerastet und kann nicht abfallen.

Betrieb beenden

- Gerät ausschalten.

Abbildung **P**

- Akkuentriegelungstaste nach vorne schieben und Akkupack aus dem Gerät nehmen.

- Je nach Bedarf, Akkupack neu aufladen (siehe Kapitel „Akkupack aufladen“).

Empfehlung: Akkupack nach Beendigung der Arbeit aus dem Gerät nehmen.

Behälter entleeren

Abbildung **Q**

- Gerätekopf abnehmen und Behälter entleeren.

Gerät aufbewahren

Abbildung **R**

- Zubehör am Gerät verstauen und Gerät in trockenen Räumen aufbewahren.

Transport

⚠ **VORSICHT**

Verletzungs- und Beschädigungsgefahr!

Gewicht des Gerätes beim Transport beachten.

Transport von Hand

- Gerät am Tragegriff hochheben und tragen.

Transport in Fahrzeugen

- Gerät gegen Verrutschen und Kippen sichern.

Pflege und Wartung

- Gerät und Zubehörteile aus Kunststoff mit einem handelsüblichen Kunststoffreiniger pflegen.
- Behälter und Zubehör bei Bedarf mit Wasser ausspülen und vor der Weiterverwendung trocknen.

Abbildung **S - V**

- Patronenfilter bei Bedarf nur unter fließendem Wasser reinigen, nicht abreiben oder abbürsten. Vor dem Einbau vollständig trocknen lassen.
- Ladekontakte regelmäßig auf Verschmutzung prüfen und gegebenenfalls reinigen.
- Lüftungsschlitze auf Verschmutzung prüfen und gegebenenfalls reinigen.

Hilfe bei Störungen

Gerät läuft nicht

Abbildung **L**

- Akkupack sitzt nicht richtig im Akkuhalter, Akkupack im Akkuhalter einschieben und einrasten lassen.
- Ladezustand des Akkupack (siehe Display) zu schwach, bei Bedarf Akkupack aufladen.
- Akkupack oder Ladegerät defekt, Akkupack oder Ladegerät durch neues Zubehör ersetzen.

Gerät schaltet selbsttätig ab

- Überhitzung von Gerät/Akkupack, kurz warten damit Gerät/Akkupack abkühlen können.
- Behälter ist voll Wasser und dadurch wird der Schwimmer aktiviert, Behälter entleeren.

Nachlassende Saugleistung

- Zubehör, Saugschlauch oder Saugrohre sind verstopft. Verstopfung mit einem geeigneten Hilfsmittel entfernen.

Abbildung **E**

- Filterbeutel ist voll, neuen Filterbeutel einsetzen.

Abbildung **S - V**

- Patronenfilter ist verschmutzt, Patronenfilter abklopfen und bei Bedarf unter fließendem Wasser reinigen.

- Beschädigten Patronenfilter wechseln.

Empfehlung: Patronenfilter 1x pro Jahr wechseln.

Technische Daten

Akkupack und Standardladegerät im Lieferumfang von:

■ WD 3 Battery Set

■ WD 3 Battery Premium Set

(Akkupack Battery Power 36/25 / Standardladegerät Battery Power BC 36 V)

Gerät

Akkuspannung	V	36
Nennleistung	W	300
Schutzklasse		III
Schutzart		IPX4

Technische Änderungen vorbehalten!

Contents

General notes	EN	5
Safety instructions	EN	6
Description of the Appliance	EN	7
Assembly	EN	7
Charging the battery pack	EN	7
Commissioning	EN	8
General information on the operation	EN	8
Operation	EN	8
Transport	EN	9
Care and maintenance	EN	9
Troubleshooting	EN	9
Technical specifications	EN	9

General notes



Before using the device for the first time, read these safety instructions, these original instructions, the safety instructions provided with the battery

pack, and the original instructions supplied with the battery pack/standard charger. Act in accordance with them. Keep the booklets for future reference or for future owners. In addition to the notes in the operating instructions, you also need to take into consideration the general safety regulations and accident prevention guidelines applicable by law.

Proper use

In accordance with the descriptions and the safety information in these operating instructions the appliance is intended for use as a multi-purpose vacuum cleaner. This appliance has been designed for use in private households and is not intended for commercial use.

- Protect the unit from rain. Do not store outside.
- This device may not be used to suck in ash and soot.
- Operation of the device requires a battery pack of the KÄRCHER Battery Power (+) platform with 36 V nominal voltage and a suitable KÄRCHER charger with 36 V nominal voltage. The "set variants" include the battery pack and charger.
- Battery packs/chargers that are not supplied in the scope of delivery or are additionally required are available as accessories.

The manufacturer is not responsible for any damages that may occur on account of improper use or wrong operations.

Environmental protection

Notes about the ingredients (REACH)

You will find current information about the ingredients at:

www.kaercher.com/REACH



The packaging material can be recycled. Please arrange for the environmentally appropriate disposal of the packaging.



Old appliances contain valuable recyclable materials that should be recycled properly. Batteries and accumulators contain substances that must not enter the environment. Please dispose of old devices and batteries or accumulators in an environmentally friendly way.

Electrical and electronic devices often contain components which could potentially pose a danger to human health and the environment if handled or disposed of incorrectly. However, these components are necessary for the proper operation of the device. Devices marked with this symbol must not be disposed of with regular household rubbish.

Notes about the ingredients (REACH)

You will find current information about the ingredients at:

www.kaercher.com/REACH

Warranty

The warranty terms published by the relevant sales company are applicable in each country. We will repair potential failures of your appliance within the warranty period free of charge, provided that such failure is caused by faulty material or defects in manufacturing. In the event of a warranty claim please contact your dealer or the nearest authorized Customer Service centre. Please submit the proof of purchase.

Customer Service

Our KÄRCHER branch will be pleased to help you further in the case of questions or faults.

Accessories and Spare Parts

Only use original accessories and spare parts, they ensure the safe and trouble-free operation of the device. For information about accessories and spare parts, please visit www.kaercher.com.

Scope of delivery

In the event of missing accessories or any transport damage, please contact your dealer.

Safety instructions

Danger or hazard levels

△ DANGER

Pointer to immediate danger, which leads to severe injuries or death.

△ WARNING

Pointer to a possibly dangerous situation, which can lead to severe injuries or death.

△ CAUTION

Pointer to a possibly dangerous situation, which can lead to minor injuries.

ATTENTION

Pointer to a possibly dangerous situation, which can lead to property damage.

Safe handling

△ DANGER

- *The user must use the appliance as intended. The person must consider the local conditions and must pay attention to other persons in the vicinity when working with the appliance.*
- *The appliance may not be operated in explosive atmospheres.*
- *If the appliance is used in hazardous areas the corresponding safety provisions must be observed.*
- *Do not use the appliance if it fell down, is visibly damaged or leaking.*
- *Keep packaging films away from children, there is a risk of suffocation!*

△ WARNING

- *This appliance is not intended for use by persons with limited physical, sensory or mental capacities or lacking experience and/or skills, unless such persons are accompanied and supervised by a person in charge of their safety or they have received precise instructions on the use of this appliance and have understood the resulting risks.*
 - *Children may only use this appliance if they are over the age of 8 and supervised by a person in charge of their safety, or if they have received instructions on the use of this appliance and have understood the resulting risks.*
 - *Children must not play with this appliance.*
 - *Supervise children to prevent them from playing with the appliance.*
 - *Operate or store the appliance only in accordance with the description or illustration!*
 - *The appliance contains electrical components - do not clean under running water.*
- #### **△ CAUTION**
- *Never leave the appliance unattended as long as it is in operation.*
- #### **ATTENTION**
- *Do not operate the appliance at temperatures below 0 °C.*
 - *Never vacuum without a filter, otherwise the appliance can get damaged.*

- *Protect the appliance from extreme weather conditions, moisture and heat.*

Other risks

⚠ DANGER

Risk of explosion!

- *The appliance may not be operated in explosive atmospheres.*
- *Do not vacuum up explosive or combustible gases, fluids and dusts!*
- *Do not vacuum up reactive metal dusts (e.g. aluminium, magnesium or zinc!)*
- *Do not vacuum up undiluted acids or brines!*
- *Do not vacuum up burning or smouldering objects!*

⚠ WARNING

Risk of injury!

- *Do not vacuum in the vicinity of the head when using the nozzle and suction pipe.*

⚠ CAUTION

- *In order to prevent accidents or injuries, mind the weight of the appliance during transport (see technical data).*

Stability

⚠ CAUTION

- *Create stability for the appliance prior to any work on or with the appliance to prevent accidents or damage.*

Description of the Appliance

Illustrations on fold-out page!



- These operating instructions describe the multi-purpose vacuum cleaners listed on the front cover.
- The illustrations show the maximum equipment; depending on the model, there are differences in equipment and supplied accessories.

When unpacking the product, make sure that no accessories are missing and that none of the package contents have been damaged. If you detect any transport damages please contact your dealer.

- included in the scope of delivery
 - possible accessories
- 1 Suction hose connection
 - 2 Battery compartment
 - 3 ON/OFF switch for appliance
 - 4 Battery unlocking button
 - 5 Handle
 - 6 Blowing connection
 - 7 Container closure
 - 8 Parking position
 - 9 Accessory mount
 - 10 Steering roller
 - 11 Container
 - 12 Filter bag
 - 13 Cartridge filter
 - 14 Suction hose with connecting piece
 - 15 Removable handle
 - 16 Suction tubes 2 x 0.5 m
 - 17 Crevice nozzle
 - 18 Floor nozzle (with insert)
 - 19 Battery pack
Battery Power 36/25
 - 20 Standard charger
Battery Power BC 36 V

Assembly

Illustration **A**

- ➔ To open, pull the container closures upwards and remove the device head on the carrying handle.

Illustration **B**

- ➔ Remove the contents from the container.

Illustration **C**

- ➔ Turn the container, press in the steering roller in the openings at the base of the container till the end-point.

Illustration **D**

- ➔ Put the appliance head onto the container and lock the container locks.

Illustration **E**

- ➔ For vacuuming dry dirt an additional filter bag can be inserted if necessary.

Charging the battery pack

Illustration **F**

Illustration **G**

Note: Please observe the operating instructions for the battery pack.

Commissioning

Connect accessories

Illustration **H**

- Push the suction hose into the connection on the appliance, it snaps in place.
In order to disconnect it, push down with your thumb and pull the suction hose out.

Illustration **I**

- Connect the handle with the suction hose until it snaps in place.
- Put both suction tubes together and connect them with the handle.

Note: Accessories, such as suction brushes (optional) can be directly attached to the connecting piece and thus connected to the suction hose.

For convenient working even in tight spaces.

The removable handle can be attached between the accessories and the suction hose if necessary.

Recommendation: In order to vacuum the floor, attach the handle to the suction hose.

Illustration **J**

- To remove the handle from the suction hose, press the button with your thumb and index and remove handle

Note: Due to removing the handle, accessories can be directly attached to the suction hose.

- Connect the floor nozzle with the suction pipe.

Note: For vacuuming dry dirt or water off the floor - always work with the insert (brush strip and rubber lip) in the floor nozzle.

Inserting the battery pack

Illustration **L**

- Push the battery pack from the top into the battery holder and lock it.

ATTENTION

Damage to the device

Only use battery packs from the KÄRCHER Battery Power (+) platform with 36 V nominal voltage.

Turning on the Appliance

Illustration **M**

- **Position I:** Vacuum and blowing function.
Position 0: Appliance is switched off

General information on the operation

ATTENTION

The metal container can become statically charged when vacuuming large amounts of fine dust particles and then discharge upon contact.

ATTENTION

The batter holder area must be kept clean.

- If there is too much dirt in this area, it is possible that the battery pack is not inserted/locked into place.
- Similarly, it may be the case that battery pack can no longer be taken out of the device because the eject lever can no longer be moved.

Operation

ATTENTION

Always work with an inserted cartridge filter during wet as well as dry vacuum cleaning!

Dry vacuum cleaning

ATTENTION

Check the filter for damage prior to installation and replace as necessary.

Work with a dry cartridge filter only!

Illustration **E**

- **Recommendation:** To vacuum fine dust, use the filter bag.

Information filter bag

- The filling level of the filter bag depends on the dirt that is sucked in.
- The filter bag needs to be replaced more frequently while sucking in fine dust, sand, etc.
- Clogged filter bags can burst - therefore make sure to replace the filter bag in a timely manner!

ATTENTION

Vacuum cold ashes only when using a pre-filter.

For information about accessories and spare parts, please visit www.kaercher.com.

Wet vacuum cleaning

ATTENTION

Do not use a filter bag!

Illustration **K**

- For vacuuming up moisture or liquids pay attention to the correct floor nozzle insert and connect the corresponding accessories.

Note: If the container is full, a float closes the suction opening, and the appliance works at a higher speed. Switch off the appliance immediately, and empty the container.

Blowing function

Cleaning hard to reach locations or, where vacuuming is not possible, like leaves from a gravel bed.

Illustration **N**

- Connect the suction hose to the blower connection, this will activate the blower function.

Interrupting operation

- Turn off the appliance.

Illustration **O**

- Hook the floor nozzle into the parking position.

Note: If it is necessary to remove the suction head when work is interrupted, the battery pack may become stuck. The battery pack is locked in tightly and cannot fall out.

Finish operation

- Turn off the appliance.

Illustration **P**

- Push the battery release button forwards and remove the battery pack from the device.
- If necessary, recharge battery pack (see chapter "Charging battery pack").

Recommendation: Remove the battery pack from the device after completing the work.

Empty the container

Illustration **Q**

- Remove the appliance head and empty the reservoir.

Storing the appliance

Illustration **R**

- Store the accessories on the appliance and store the appliance in dry rooms.

Transport

⚠ CAUTION

Risk of personal injury or damage!

Mind the weight of the appliance during transport.

When transporting by hand

- Lift appliance by the carrying handle and carry it.

When transporting in vehicles

- Secure the appliance against shifting and tipping over.

Care and maintenance

- Clean the device and accessory parts made of plastic with a customary plastic cleaner.
- If required, rinse the container and accessories with water properly and dry them before reuse.

Figure **S - V**

- Only clean the cartridge filter under running water; do not wipe or brush. Let it dry completely prior to installation.
- Check charging contacts for soiling at regular intervals and clean them as necessary.
- Check ventilation slits for soiling and clean them if necessary.

Troubleshooting

Appliance is not running

Illustration **L**

- The battery pack is not seated correctly in the battery holder, insert the battery pack into the battery holder and let it click into place.
- Charging state of the battery pack (see display) too low, charge the battery if necessary.
- Defect battery pack or charger, replace battery pack or charger with new accessory.

The device switches off automatically

- Device/battery pack is overheated, wait briefly to allow device/battery pack to cool down.
- Container is full of water, which activated the float tank and empties the container.

Decreasing cleaning power

- Accessories, suction hose or suction pipes are clogged.
Remove the clog with a suitable aid.

Illustration **E**

- Filter bag is full, install new filter bag.

Figure **S - V**

- Cartridge filter is dirty, knock off dirt from cartridge filter and clean under running water if necessary.
- Replace damaged cartridge filter.

Recommendation: Replace cartridge filter 1x per year.

Technical specifications

Battery pack and quick charger in scope of delivery of:

- WD 3 Battery Set
 - WD 3 Battery Premium Set
- (Battery pack Battery Power 36/25 / standard charger Battery Power BC 36 V)

Device

Battery voltage	V	36
Rated power	W	300
Protective class		III
Type of protection		IPX4

Subject to technical modifications!

Table des matières

Consignes générales	FR	5
Consignes de sécurité	FR	6
Description de l'appareil	FR	7
Montage	FR	8
Charger le bloc-batterie	FR	8
Mise en service	FR	8
Remarques générales relatives à la commande	FR	8
Utilisation	FR	8
Transport	FR	9
Entretien et maintenance	FR	9
Assistance en cas de panne	FR	9
Caractéristiques techniques	FR	9

Consignes générales



Veillez lire ces consignes de sécurité, ce manuel d'instructions original, les consignes de sécurité jointes au bloc-batterie et le manuel d'instructions original joint à votre bloc-batterie/chargeur standard avant la première utilisation de l'appareil. Suivez ces instructions. Conservez les documents pour une utilisation ultérieure ou pour le propriétaire suivant. Outre les remarques dans ce manuel d'utilisation, vous devez prendre en compte les directives générales de sécurité et les directives pour la prévention des accidents du législateur.

Utilisation conforme

L'appareil est conçu pour une aspiration multi-usages, conformément aux descriptions et consignes de sécurité stipulées dans ce manuel d'utilisation. Cet appareil ne doit être utilisé que pour un usage domestique.

- Protéger l'appareil de la pluie. Ne pas l'entreposer à l'extérieur.
- Il est interdit d'aspirer des cendres et de la suie avec cet appareil.
- Pour le fonctionnement, un bloc-batterie de la plateforme KÄRCHER Battery Power (+) avec une tension nominale de 36 V ainsi qu'un chargeur KÄRCHER approprié avec une tension nominale de 36 V sont nécessaires. Les « variantes du kit » comprennent le bloc-batterie et le chargeur.
- Les blocs-batteries et chargeurs non inclus dans l'étendue de livraison ou requis en supplément sont disponibles en tant qu'accessoires.

Le fabricant décline toute responsabilité en cas de dommages dus à une utilisation non conforme ou incorrecte de l'appareil.

Protection de l'environnement

Instructions relatives aux ingrédients (REACH)

Les informations actuelles relatives aux ingrédients se trouvent sous :

www.kaercher.com/REACH



Les matériels d'emballage sont recyclables. Éliminez l'emballage d'une manière respectueuse de l'environnement.



Les anciens modèles contiennent des matériaux précieux recyclables qui doivent être amenés à un lieu de recyclage. Les batteries et les accumulateurs contiennent des substances ne devant pas être tout simplement jetées. Veuillez éliminer les anciens appareils ainsi que les batteries ou les accumulateurs d'une manière respectueuse de l'environnement.

Les appareils électriques et électroniques renferment souvent des composants qui peuvent représenter un danger potentiel pour l'intégrité physique et l'environnement s'ils sont mal utilisés ou éliminés. Ces composants sont pourtant nécessaires au bon fonctionnement de l'appareil. Les appareils qui présentent ce symbole ne doivent pas être jetés avec les déchets ménagers.

Instructions relatives aux ingrédients (REACH)

Les informations actuelles relatives aux ingrédients se trouvent sous :

www.kaercher.com/REACH

Garantie

Dans chaque pays, les conditions de garantie en vigueur sont celles publiées par notre société de distribution responsable. Les éventuelles pannes sur l'appareil sont réparées gratuitement dans le délai de validité de la garantie, dans la mesure où celles-ci relèvent d'un défaut matériel ou d'un vice de fabrication. En cas de recours en garantie, adressez-vous à votre revendeur ou au service après-vente agréé le plus proche munis de votre preuve d'achat.

Service après-vente

Notre succursale Kärcher® se tient à votre entière disposition pour d'éventuelles questions ou problèmes.

Accessoires et pièces de rechange

N'utiliser que des accessoires et pièces de rechange d'origine, ils garantissent le bon fonctionnement de l'appareil.

Vous trouverez des informations relatives aux accessoires et pièces de rechange sur www.kaercher.com.

Contenu de livraison

S'il manque des accessoires ou en cas de dommages imputables au transport, informer immédiatement le revendeur.

Consignes de sécurité

Niveaux de danger

⚠ DANGER

Signale la présence d'un danger imminent entraînant de graves blessures corporelles et pouvant avoir une issue mortelle.

⚠ AVERTISSEMENT

Signale la présence d'une situation éventuellement dangereuse pouvant entraîner de graves blessures corporelles et même avoir une issue mortelle.

⚠ PRÉCAUTION

Remarque relative à une situation potentiellement dangereuse pouvant entraîner des blessures légères.

ATTENTION

Remarque relative à une situation éventuellement dangereuse pouvant entraîner des dommages matériels.

Manipulation fiable

⚠ DANGER

- L'utilisateur doit utiliser l'appareil de façon conforme. Il doit prendre en considération les données locales et lors du maniement de l'appareil, il doit prendre garde aux tierces personnes, et en particulier aux enfants.
- Il est interdit d'utiliser l'appareil dans des domaines présentant des risques d'explosion.
- Si l'appareil est utilisé dans des zones dangereuses, tenir compte des consignes de sécurité correspondantes.

- Ne pas utiliser l'appareil s'il est tombé, s'il présente des dommages visibles ou s'il fuit.
- Tenir les feuilles d'emballage hors de la portée d'enfants - Risque d'asphyxie !
- ⚠ **AVERTISSEMENT**
 - Cet appareil n'est pas destiné à être utilisé par des personnes ayant des capacités physiques, sensorielles ou mentales réduites ou manquant d'expérience et/ou de connaissances, sauf si ces mêmes personnes sont sous la supervision d'une personne responsable de leur sécurité ou ont été formées à l'utilisation de l'appareil.
 - Des enfants ne peuvent utiliser l'appareil que s'ils ont plus de 8 ans et s'ils sont sous la surveillance d'une personne compétente ou s'ils ont reçu de sa part des instructions d'utilisation de l'appareil et s'ils ont compris les dangers qui peuvent en résulter.
 - Les enfants ne doivent pas jouer avec l'appareil.
 - Surveiller les enfants pour s'assurer qu'ils ne jouent pas avec l'appareil.
 - N'utiliser ou ne stocker l'appareil que conformément à la description ou à la figure !
 - L'appareil contient des composants électriques - ne pas nettoyer sous l'eau courante.

△ PRÉCAUTION

- *Ne jamais laisser l'appareil sans surveillance lorsqu'il est en marche.*

ATTENTION

- *Ne pas exploiter l'appareil à des températures inférieures à 0 °C.*
- *Ne jamais aspirer sans filtre : l'appareil pourrait être endommagé.*
- *Conserver l'appareil à l'abri des intempéries, de l'humidité et des sources de chaleur.*

Autres dangers

△ DANGER

Risque d'explosion !

- *Il est interdit d'utiliser l'appareil dans des domaines présentant des risques d'explosion.*
- *Ne pas aspirer de gaz, liquides et poussières explosifs ou inflammables !*
- *Ne pas aspirer de poussières de métal réactives (par ex. aluminium, magnésium ou zinc) !*
- *Ne pas aspirer d'acides ou de lessives non dilués !*
- *Ne pas aspirer d'objets enflammés ou incandescents !*

△ AVERTISSEMENT

Risque de blessure !

- *Ne pas aspirer avec le suceur et le tuyau d'aspiration à proximité du visage.*

△ PRÉCAUTION

- *Afin d'éviter tout accident ou toute blessure lors du transport, tenir compte du poids de l'appareil (voir les caractéristiques techniques).*

Stabilité

△ PRÉCAUTION

- *Avant d'effectuer toute opération avec ou sur l'appareil, en assurer la stabilité afin d'éviter tout accident ou tout endommagement dû à une chute de l'appareil.*

Description de l'appareil

Illustrations, cf. côté escamotable !

- Ces instructions de service décrivent l'aspirateur multi-usage décrit sur la page de garde.
- Les illustrations montrant l'équipement complet, il peut y avoir des différences au niveau de l'équipement et des accessoires livrés, suivant le modèle.



Contrôler le matériel lors du déballage pour constater des accessoires manquants ou des dommages. Si des dégâts dus au transport sont constatés, il faut en informer le revendeur.

- inclus dans la fourniture
- accessoires possibles

- 1 Raccord du tuyau d'aspiration
- 2 Compartiment à accumulateur
- 3 Interrupteur MARCHE/ARRET
- 4 Touche de déverrouillage de l'accumulateur
- 5 Poignée
- 6 Raccord de soufflerie
- 7 Dispositif de verrouillage de la cuve
- 8 Position de stationnement
- 9 Range-accessoires
- 10 Roues directionnelles
- 11 Réservoir
- 12 Sac filtrant
- 13 Filtre-cartouche
- 14 tuyau d'aspiration avec raccord
- 15 Poignée amovible
- 16 Tubes d'aspiration 2 x 0,5 m
- 17 Suceur fente
- 18 Buse de sol (avec insert)
- 19 Batterie
Battery Power 36/25
- 20 Chargeur standard
Battery Power BC 36 V

Montage

Figure : **A**

- Pour ouvrir les fermetures du réservoir, tirer vers l'extérieur et retirer la tête de l'appareil par la poignée de transport.

Figure : **B**

- Sortir le contenu du réservoir.

Figure : **C**

- Vider la cuve, presser les roulettes pivotants dans l'ouverture au fond de la cuve jusqu'à la butée.

Figure : **D**

- Placer la tête de l'appareil sur le collecteur et fermer les fermetures.

Figure : **E**

- Pour aspirer de salissures sèches, un sac filtrant peut être mis en place en complément, en cas de besoin.

Charger la batterie

Figure : **F**

Figure : **G**

Remarque : Veuillez respecter le mode d'emploi du bloc-batterie.

Mise en service

Raccorder les accessoires

Figure : **H**

- Enfoncer le flexible d'aspiration dans le raccord sur l'appareil, jusqu'à ce qu'il s'enclenche. Pour le retirer, presser le cran d'arrêt du pouce et retirer le flexible d'aspiration.

Figure : **I**

- Raccorder la poignée au tuyau d'aspiration jusqu'à ce qu'il s'enclenche.
- Assembler les deux tubes d'aspiration et les relier à la poignée.

Remarque : Les accessoires, comme par ex. les brosses d'aspiration (en o) peuvent être branchées sur le raccord et être ainsi raccordées au tuyau d'aspiration. Pour un confort de travail dans des espaces réduits. En cas de besoin, la poignée amovible peut être posée entre l'accessoire et le tuyau d'aspiration.

Recommandation : Pour une aspiration au sol, enficher la poignée sur le tuyau d'aspiration.

Figure : **J**

- Pour retirer la poignée du tuyau d'aspiration, appuyer avec le pouce et l'index sur le cliquet et retirer la poignée

Remarque : Grâce au retrait de la poignée, des accessoires peuvent également être enfilés directement sur le tuyau d'aspiration.

Figure : **K**

- Relier la buse pour sol au tube d'aspiration.

Remarque : Pour l'aspiration au sol de salissures sèches ou d'eau - toujours travailler avec un insert (bande de brosse et lèvre en caoutchouc) dans la buse pour sol.

Insérer la batterie

Figure : **L**

- Insérer le bloc-batterie par le haut dans le support d'accumulateur et l'enclencher.

ATTENTION

Dommages sur l'appareil

Utilisez uniquement des blocs-batteries de la plateforme KÄRCHER Battery Power (+) avec une tension nominale de 36 V.

Mettre l'appareil en marche

Figure : **M**

- **Position 1 :** Fonction aspiration ou soufflage.

Position 0 : appareil hors circuit.

Remarques générales relatives à la commande

ATTENTION

Le réservoir métallique peut se charger statiquement lors de l'aspiration de grandes quantités de poussière fine et se décharger en cas de contact.

ATTENTION

La zone du support de l'accumulateur doit toujours être propre.

- En cas de pénétration, dans cette zone, de trop de salissures, il est possible que le bloc-batterie ne puisse plus être inséré/enclenché correctement.
- Il est également possible que le bloc-batterie ne puisse plus être retiré de l'appareil car le levier d'éjection ne peut plus bouger.

Utilisation

ATTENTION

Toujours travailler avec la cartouche filtrante mise en place, aussi bien pendant l'aspiration humide que pendant l'aspiration à sec !

Aspiration de poussières

ATTENTION

Avant l'utilisation, vérifier l'état du filtre et le remplacer en cas de besoin.

Travailler uniquement avec un filtre cartouche sec!

Figure : **E**

- **Recommandation :** mettre le sac filtrant en place pour aspirer les poussières fines.

Remarques relatives au sac filtrant

- Le niveau de remplissage du sac à poussière dépend de la saleté aspirée.
- En cas de poussière fine, sable etc... le sac à poussière doit être changé plusieurs fois.
- Les sac filtrants colmatés pouvant éclater, remplacer le sac filtrant à temps !

ATTENTION

Aspiration de cendres froides uniquement avec préséparateur.

Vous trouverez des informations relatives aux accessoires et pièces de rechange sur www.kaercher.com.

Aspiration humide

ATTENTION

Ne pas utiliser de papier filtre!

Figure : **K**

- Pour l'aspiration d'humidité ou de particules humides, veiller à la présence d'un insert correct d'une buse pour sol et raccorder un accessoire correspondant.

Remarque : Dès que la cuve est pleine, un flotteur obture l'ouverture d'aspiration et la vitesse de rotation augmente. Arrêter immédiatement l'appareil et vider la cuve.

Soufflage

Nettoyage d'endroits difficilement accessibles ou là où l'aspiration s'avère impossible, par exemple feuilles sur lit de cailloux.

Figure : **N**

- Insérer le flexible d'aspiration dans le raccord de soufflage pour activer la fonction de soufflage.

Interrompre le fonctionnement

- Mettre l'appareil hors tension.

Figure : **O**

- Accrocher la buse de sol en position de repos.

Remarque : S'il s'avère nécessaire, pendant une interruption de travail, de retirer la tête d'aspiration, le bloc-batterie peut rester branché. Le bloc-batterie est bien enclenché et ne peut pas tomber.

Fin de l'utilisation

- Mettre l'appareil hors tension.

Figure : **P**

- Pousser la touche de déverrouillage du bloc-batterie vers l'avant et sortir le bloc-batterie de l'appareil.
- Recharger le bloc-batterie en cas de besoin (voir le chapitre « Charger le bloc-batterie »).

Recommandation : Sortir le bloc-batterie de l'appareil à la fin du travail.

Vider le réservoir

Figure : **Q**

- Enlever la tête de l'appareil et vider le réservoir.

Ranger l'appareil

Figure : **R**

- Ranger les accessoires sur l'appareil et conserver ce dernier dans des pièces sèches.

Transport

⚠ PRÉCAUTION

Risque de blessure et d'endommagement !

Respecter le poids de l'appareil lors du transport.

Transport manuel

- Soulever l'appareil avec la poignée et le porter.

Transport dans des véhicules

- Freiner l'appareil pour l'empêcher de glisser et de basculer.

Entretien et maintenance

- Entretien de l'appareil et les accessoires en plastique à l'aide d'un détergent pour synthétique du commerce.
- Rincer cuve et accessoires à l'eau si nécessaire et les sécher avant toute réutilisation.

Figure **S - V**

- Si nécessaire, ne nettoyer la cartouche filtrante qu'à l'eau claire, sans la frotter, ni la brosser. La faire complètement sécher avant le montage.
- Contrôler régulièrement l'encrassement des contacts de charge et les nettoyer le cas échéant.
- Contrôler l'encrassement des fentes d'aération, le nettoyer le cas échéant.

Assistance en cas de panne

L'appareil ne fonctionne pas

Figure : **L**

- La batterie n'est pas bien placée dans le support d'accumulateur, pousser la batterie dans le support d'accumulateur et l'enclencher.
- Etat de charge de la batterie trop faible (voir l'écran), recharger la batterie, si besoin.
- Batterie ou chargeur défectueux, remplacer la batterie ou le chargeur par de nouveaux accessoires.

L'appareil se met hors service de manière autonome.

- Surchauffe de l'appareil/batterie, attendre un peu jusqu'à ce que l'appareil/batterie ait pu refroidir.
- Le réservoir est plein d'eau ce qui active le flotteur, vider le réservoir.

Faible puissance d'aspiration

- Les accessoires, le tuyau d'aspiration ou les tubes d'aspiration sont bouchés.
Retirer les dépôts avec un moyen auxiliaire adapté.

Figure : **E**

- Le sac filtrant est plein ; mettre un nouveau sac filtrant en place.

Figure **S - V**

- La cartouche filtrante est encrassée ; la taper et la nettoyer à l'eau claire si nécessaire.
- Remplacer la cartouche filtrante endommagée.

Recommandation : Remplacer le filtre à cartouche filtrante 1 fois par an.

Caractéristiques techniques

Bloc-batterie et chargeur standard dans l'étendue de livraison de :

- Jeu d'accumulateur WD 3
 - Jeu d'accumulateur Premium WD 3
- (Bloc-batterie Battery Power 36/25/Chargeur standard Battery Power BC 36 V)

Appareil

Tension de la batterie	V	36
Puissance nominale	W	300
Classe de protection		III
Type de protection		IPX4

Sous réserve de modifications techniques !

Indice

Avvertenze generali	IT	5
Norme di sicurezza	IT	5
Descrizione dell'apparecchio	IT	7
Montaggio	IT	7
Caricamento dell'unità accumulatore	IT	7
Messa in funzione	IT	8
Indicazioni generali riguardo all'uso	IT	8
Uso	IT	8
Trasporto	IT	9
Cura e manutenzione	IT	9
Guida alla risoluzione dei guasti	IT	9
Dati tecnici	IT	9

Avvertenze generali



Prima dell'utilizzo iniziale dell'apparecchio leggere le presenti avvertenze di sicurezza, le presenti istruzioni originali, le avvertenze di sicurezza allegate all'unità accumulatore e le istruzioni originali allegate all'unità accumulatore/caricabatterie standard e attenersi. Agire secondo quanto indicato nelle istruzioni. Conservare i libretti per un uso futuro o per un successivo proprietario. Osservare sempre sia le indicazioni riportate nelle istruzioni, sia le norme generali vigenti in materia di sicurezza/antifortunistica.

Uso conforme a destinazione

L'apparecchio, in conformità alle descrizioni e alle avvertenze di sicurezza date in queste istruzioni per l'uso, è destinato per essere utilizzato come aspiratore multiuso.

Questo apparecchio è concepito per il solo uso domestico e non deve essere adibito ad uso commerciale o industriale.

- Proteggere l'apparecchio contro la pioggia. Depositare l'apparecchio soltanto in ambienti chiusi.
- È vietato aspirare con questo apparecchio cenere e fuliggine.
- Per il funzionamento, è necessario un'unità accumulatore della piattaforma KÄRCHER Battery Power (+) con tensione nominale di 36 V e un caricabatterie KÄRCHER adatto con tensione nominale di 36 V. Le "varianti set" comprendono l'unità accumulatore e il caricabatterie.
- Le unità accumulatore e i caricabatterie non compresi nel volume di fornitura o che sono ulteriormente necessari, possono essere acquistati come accessori.

Il produttore non è responsabile per eventuali danni causati dall'uso improprio e/o uso che non corrisponde a quello conforme a destinazione.

Protezione dell'ambiente

Avvertenze sui contenuti (REACH)

Informazioni aggiornate sui contenuti sono disponibili all'indirizzo:

www.kaercher.com/REACH



I materiali d'imballaggio sono riciclabili. Smaltire a regola d'arte gli imballaggi.



Gli apparecchi dismessi contengono preziosi materiali riciclabili che devono essere consegnati al riciclaggio. Sia le batterie che gli accumulatori contengono sostanze che non devono essere disperse nell'ambiente. Smaltire gli apparecchi dismessi nonché le batterie e gli accumulatori nel rispetto delle norme ambientali.

Gli apparecchi elettrici ed elettronici contengono spesso componenti che, con un utilizzo o smaltimento non corretti, possono costituire un potenziale pericolo per la salute umana e per l'ambiente. Questi componenti sono tuttavia necessari per un corretto funzionamento dell'apparecchio. Gli apparecchi contrassegnati con questo simbolo non devono essere smaltiti con i rifiuti domestici.

Avvertenze sui contenuti (REACH)

Informazioni aggiornate sui contenuti sono disponibili all'indirizzo:

www.kaercher.com/REACH

Garanzia

Le condizioni di garanzia valgono nel rispettivo paese di pubblicazione da parte della nostra società di vendita competente. Entro il termine di garanzia eliminiamo gratuitamente eventuali guasti all'apparecchio, se causati da difetto di materiale o di produzione. Nei casi previsti dalla garanzia si prega di rivolgersi al proprio rivenditore, oppure al più vicino centro di assistenza autorizzato, esibendo lo scontrino di acquisto.

Servizio assistenza

In caso di domande o anomalie la filiale KÄRCHER è felice di poterla aiutare.

Accessori e ricambi

Utilizzando solamente accessori e ricambi originali, si garantisce un funzionamento sicuro e privo di disturbi dell'apparecchio.

Si possono trovare informazioni riguardo ad accessori e ricambi su www.kaercher.com.

Fornitura

In caso di accessori assenti o danni dovuti al trasporto si prega di contattare il rivenditore.

Norme di sicurezza

Livelli di pericolo

⚠ PERICOLO

Indica un pericolo imminente che determina lesioni gravi o la morte.

⚠ AVVERTIMENTO

Indica una probabile situazione pericolosa che potrebbe determinare lesioni gravi o la morte.

△ PRUDENZA

Indica una probabile situazione pericolosa che potrebbe causare lesioni leggere.

ATTENZIONE

Indica una probabile situazione pericolosa che potrebbe determinare danni alle cose.

Usò sicuro

△ PERICOLO

- *L'utente deve utilizzare l'apparecchio in modo conforme alla sua destinazione. Esso deve rispettare le condizioni del luogo e durante il lavoro con l'apparecchio, fare attenzione alle persone presenti sul luogo circostante.*
 - *È interdetto fare funzionare l'apparecchio in aree potenzialmente a rischio di esplosione.*
 - *Rispettare assolutamente le relative norme di sicurezza in caso di utilizzo dell'apparecchio in aree a rischio.*
 - *Non utilizzare l'apparecchio se dapprima è caduto a terra, è visibilmente danneggiato o non è ermetico.*
 - *Tenere le pellicole di imballaggio fuori dalla portata dei bambini. Pericolo di asfissia!*
- ## **△ AVVERTIMENTO**
- *Questo apparecchio non è indicato per essere usato da persone con delle limitate capacità fisiche, sensoriali o mentali e da persone che abbiano poca esperienza e/o conoscenza dell'apparecchio a meno che non vengano su-*

pervisionati per la loro sicurezza da una persona incaricata o che abbiano da questa ricevuto istruzioni su come usare l'apparecchio e dei pericoli da esso derivante.

- *I bambini possono utilizzare l'apparecchio solo se maggiori dell'età di 8 anni e a meno che non vengano supervisionati per la loro sicurezza da una persona incaricata o che abbiano da questa ricevuto istruzioni su come usare l'apparecchio e dei pericoli da esso derivante.*
- *I bambini non devono giocare con l'apparecchio.*
- *Sorvegliare i bambini per assicurarsi che non giochino con l'apparecchio.*
- *Utilizzare e conservare l'apparecchio solo secondo la descrizione o la figura!*
- *L'apparecchio contiene componenti elettrici, non pulirlo sotto acqua corrente.*

△ PRUDENZA

- *Non lasciare mai l'apparecchio incustodito quando è in funzione.*

ATTENZIONE

- *Non utilizzare l'apparecchio in caso di temperature inferiori a 0 °C.*
- *Mai aspirare senza filtro, l'apparecchio potrebbe altrimenti venirne danneggiato.*
- *Proteggere l'apparecchio da intemperie estreme, umidità e calore.*

Altri pericoli

⚠ **PERICOLO**

Rischio di esplosioni!

- È interdetto fare funzionare l'apparecchio in aree potenzialmente a rischio di esplosione.
- Non aspirare gas, liquidi e polveri esplosivi o infiammabili!
- Non aspirare polveri di metallo reattive (ad es. alluminio, magnesio, zinco)!
- Non aspirare acidi non diluiti o soluzioni alcaline!
- Non aspirare materiali o oggetti brucianti o incandescenti!

⚠ **AVVERTIMENTO**

Pericolo di lesioni!

- Non tenere la bocchetta e il tubo dell'aspiratore in prossimità della testa.

⚠ **PRUDENZA**

- Per prevenire incidenti o lesioni durante il trasporto è necessario osservare il peso dell'apparecchio (vedi Dati tecnici).

Stabilità dell'apparecchio

⚠ **PRUDENZA**

- Prima di qualsiasi attività con o sull'apparecchio è necessario renderlo stabile per evitare incidenti o danneggiamenti dovuti dalla caduta dell'apparecchio.

Descrizione dell'apparecchio

Figure riportate sulla pagina pieghevole!



- Le presenti istruzioni per l'uso descrivono gli aspiratori multuso riportati in copertina.
- Le figure illustrano la dotazione massima. In base al modello sussistono delle differenze nella dotazione e gli accessori forniti.

Durante il disimballaggio controllare l'eventuale mancanza di accessori o la presenza di danni del contenuto. Nel caso in cui si riscontrino danni dovuti al trasporto, informare immediatamente il proprio rivenditore.

- compreso nella fornitura
 - possibile accessorio
- 1 Raccordo tubo flessibile di aspirazione
 - 2 Comparto accumulatore
 - 3 Interruttore dell'apparecchio (ON/OFF)
 - 4 Tasto di sblocco batteria
 - 5 Maniglia
 - 6 Raccordo di soffiatura
 - 7 Chiusura serbatoio
 - 8 Posizione parcheggio
 - 9 Alloggiamento accessori
 - 10 Ruota pivotante
 - 11 Contenitore
 - 12 Sacchetto filtro
 - 13 Filtro a cartuccia
 - 14 Tubo flessibile di aspirazione con raccordo
 - 15 Manico estraibile
 - 16 Tubi rigidi di aspirazione 2 x 0,5 m
 - 17 Bocchetta fessure
 - 18 Bocchetta pavimenti (con inserto)
 - 19 Unità accumulatore
Battery Power 36/25
 - 20 Caricabatterie standard
Battery Power BC 36 V

Montaggio

Figura **A**

- All'apertura tirare verso l'esterno il tappo del serbatoio e rimuovere la testa dell'apparecchio sull'impugnatura.

Figura **B**

- Estrarre il contenuto dal serbatoio.

Figura **C**

- Girare il serbatoio e spingere le ruote pivotanti negli orifizi sul fondo del serbatoio, fino alla battuta.

Figura **D**

- Montare la testa dell'apparecchio sul contenitore e chiudere le chiusure del contenitore.

Figura **E**

- Per l'aspirazione di sporco secco, all'occorrenza può essere utilizzato aggiuntivamente un sacchetto filtro.

Caricamento dell'unità accumulatore

Figura **F**

Figura **G**

Nota: Si prega di osservare le istruzioni per l'uso dell'unità accumulatore.

Messa in funzione

Collegare gli accessori

Figura **H**

→ Inserire il tubo flessibile di aspirazione nell'attacco dell'apparecchio e si aggancia.
Per la rimozione premere con il pollice ed estrarre il tubo flessibile di aspirazione.

Figura **I**

→ Collegare il manico con il tubo flessibile, finché si aggancia.
→ Infilare uno dentro l'altro i due tubi di aspirazione e collegarli con il manico.

Avviso: Accessori, come p. es. spazzole aspiranti (in opzione) possono essere infilati direttamente sul raccordo e quindi collegarsi con il tubo flessibile di aspirazione.

Per lavorare comodi anche in locali angusti.

Il manico estraibile può essere conservato all'occorrenza tra gli accessori e il tubo flessibile di aspirazione.

Raccomandazione: Per aspirare il pavimento, infilare il manico sul tubo flessibile di aspirazione.

Figura **J**

→ Per la rimozione del manico dal tubo flessibile di aspirazione, premere il nottolino con il pollice e l'indice ed estrarre il manico

Avviso: Togliendo il manico, è possibile infilare direttamente anche gli accessori sul tubo flessibile di aspirazione.

Figura **K**

→ Collegare la bocchetta per pavimenti al tubo d'aspirazione.

Avviso: Per l'aspirazione di pavimenti con sporco secco o acqua - aspirare sempre con l'inserito (striscia di setole e labbra di gomma) nella bocchetta per pavimenti.

Inserimento dell'unità accumulatore

Figura **L**

→ Dall'alto, innestare e far scattare in posizione l'unità accumulatore nel supporto dell'accumulatore.

ATTENZIONE

Danni all'apparecchio

Utilizzare solo unità accumulatore della piattaforma KÄRCHER Battery Power (+) con tensione nominale di 36 V.

Accendere l'apparecchio

Figura **M**

→ **Posizione I:** Funzione di aspirazione o di soffiatura.
Posizione 0: l'apparecchio è spento.

Indicazioni generali riguardo all'uso

ATTENZIONE

Nell'aspirazione, il serbatoio di metallo può caricarsi staticamente di quantità più grandi di polveri sottili e poi scaricarsi in caso di contatto.

ATTENZIONE

L'area del supporto dell'accumulatore deve essere tenuta pulita.

- Nel caso in cui in quest'area giunga troppo sporco, può accadere che non sia più possibile inserire/far scattare in posizione l'unità accumulatore in modo corretto.
- Vi è altresì la possibilità di non riuscire più ad estrarre l'unità accumulatore dall'apparecchio, poiché non è più possibile muovere la leva di espulsione.

Uso

ATTENZIONE

Lavorare sempre con il filtro a cartuccia inserito sia durante l'aspirazione di liquidi che l'aspirazione di solidi!

Aspirazione a secco

ATTENZIONE

Prima di utilizzarlo, verificare se il filtro presenta danneggiamenti e sostituirlo se necessario.

Lavorare solo con il filtro a cartuccia asciutto!

Figura **E**

→ **Suggerimento:** Per l'aspirazione di polvere fine inserire il sacchetto filtro.

Indicazioni riguardo al sacchetto filtro

- Il livello di riempimento del sacchetto filtrante dipende dallo sporco che viene aspirato.
- Nel caso di polveri fini, sabbia, ecc. sostituire spesso il sacchetto filtrante.
- Il sacchetto filtrante usurato può scoppiare, pertanto va sostituito in tempo!

ATTENZIONE

Aspirare ceneri raffreddate solo un pre-separatore.

Si possono trovare informazioni riguardo ad accessori e ricambi su www.kaercher.com.

Aspirazione ad umido

ATTENZIONE

Non utilizzare il sacchetto filtrante!

Figura **K**

→ Per l'aspirazione di umidità o bagnato, scegliere il corretto inserto nella bocchetta per pavimenti e collegare accessori corrispondenti.

Indicazione: Se il serbatoio è pieno, un galleggiante chiude l'apertura di aspirazione e l'apparecchio gira con maggiore velocità. Spegnerne subito l'apparecchio e svuotare il serbatoio.

Funzione di soffiatura

Pulizia di punti difficilmente accessibili o in cui l'aspirazione non è possibile, ad es. foglie dal letto di ghiaia.

Figura **N**

→ Inserire il tubo flessibile di aspirazione nell'apposito attacco. In questo modo la funzione di soffiaggio è attivata.

Interrompere il funzionamento

→ Spegnerne l'apparecchio.

Figura **O**

→ Agganciare la bocchetta per pavimenti nella posizione di parcheggio.

Nota: nel caso in cui durante l'interruzione del lavoro sia necessario rimuovere la testa di aspirazione, l'unità accumulatore può bloccarsi. L'unità accumulatore è incassata saldamente e non può cadere.

Dopo l'uso

→ Spegnerne l'apparecchio.

Figura **P**

→ Spingere in avanti il tasto di sbloccaggio dell'unità accumulatore e rimuovere l'accumulatore dell'apparecchio.

→ A seconda delle necessità, ricaricare l'unità accumulatore (vedi il capitolo "Ricaricare l'unità accumulatore").

Consiglio: al termine del lavoro, estrarre l'unità accumulatore dall'apparecchio.

Svuotare il contenitore

Figura **Q**

- Rimuovere la testa dell'apparecchio e svuotare il serbatoio.

Deposito dell'apparecchio

Figura **R**

- Conservare gli accessori nell'apparecchio e conservare l'apparecchio in luoghi asciutti.

Trasporto

⚠ **PRUDENZA**

Pericolo di lesioni e di danneggiamento!

Per il trasporto osservare il peso dell'apparecchio.

Posizione manuale

- Sollevare l'apparecchio con l'apposito manico e trasportarlo.

Posizione in veicoli

- Bloccare l'apparecchio in modo tale che non possa scivolare o ribaltarsi.

Cura e manutenzione

- Trattare l'apparecchio e gli accessori in plastica con un detergente per plastica disponibile in commercio.
- Sciacquare all'occorrenza il contenitore e gli accessori con dell'acqua ed asciugarli prima del loro riutilizzo.

Figura **S - V**

- All'occorrenza pulire il filtro a cartuccia solo sotto acqua corrente; non strofinare o spazzolare. Asciugarlo completamente prima di inserirlo.
- Verificare regolarmente se i contatti di carica sono sporchi e pulirli all'occorrenza.
- Controllare le feritoie di ventilazione se sporche ed eventualmente pulirle.

Guida alla risoluzione dei guasti

L'apparecchio non funziona

Figura **L**

- Se l'unità accumulatore non è posizionata correttamente nel supporto dell'accumulatore, inserire e far scattare in posizione l'unità accumulatore nel suo supporto.
- Stato di ricarica dell'unità accumulatore troppo debole (vedere il display), se necessario caricare l'unità accumulatore.
- In caso di unità accumulatore o caricabatterie difettosi, sostituirli con nuovi accessori.

L'apparecchio si spegne autonomamente

- In caso di surriscaldamento dell'apparecchio / unità accumulatore, attendere brevemente affinché l'apparecchio / unità accumulatore possano raffreddarsi.
- Se il serbatoio è pieno d'acqua e per questo si attiva il galleggiante, svuotare il serbatoio.

Diminuzione della potenza di aspirazione

- Accessori, tubo aspirante o pipette ostruiti. Rimuovere l'ostruzione con un ausilio idoneo.

Figura **E**

- Il sacchetto filtrante è pieno. Inserire un nuovo sacchetto.

Figura **S - V**

- Il filtro a cartuccia è sporco, battere il filtro a cartuccia ed all'occorrenza pulirlo sotto acqua corrente.
- Sostituire il filtro a cartuccia danneggiato.

Consiglio: cambiare il filtro a cartuccia 1 volta all'anno.

Dati tecnici

Unità accumulatore e caricabatterie standard nella consegna di:

- WD 3 Battery Set
- WD 3 Battery Premium Set

(Unità accumulatore Battery Power 36/25 / caricabatterie standard Battery Power BC 36 V)

Apparecchio

Tensione batteria	V	36
Potenza nominale	W	300
Classe di protezione		III
Protezione		IPX4

Con riserva di modifiche tecniche!

Inhoud

Algemene instructies	NL	5
Veiligheidsaanwijzingen	NL	6
Beschrijving apparaat	NL	7
Montage	NL	8
Accupack opladen	NL	8
Inbedrijfstelling	NL	8
Algemene instructies voor de bediening	NL	8
Bediening	NL	8
Vervoer	NL	9
Onderhoud	NL	9
Hulp bij storingen	NL	9
Technische gegevens	NL	9

Algemene instructies



Lees voor het eerste gebruik van het apparaat deze veiligheidsinstructies, deze oorspronkelijke gebruiksaanwijzing, de bij het accupack meegeleverde veiligheidsinstructies en de meegeleverde oorspronkelijke gebruiksaanwijzing accupack/standaard oplaadapparaat. Houd u hieraan. Bewaar de documentatie voor later gebruik of voor de volgende eigenaar. Naast de instructies in de gebruiksaanwijzing moet u ook de algemene wettelijke veiligheidsvoorschriften en de voorschriften inzake ongevallenpreventie in acht nemen.

Doelmatig gebruik

Het apparaat is volgens de in deze gebruiksaanwijzing gegeven beschrijvingen en de veiligheidsinstructies bestemd voor gebruik als multifunctionele zuiger. Dit apparaat is voor privé-gebruik ontwikkeld en is niet bedoeld voor industrieel gebruik.

- Het apparaat tegen regen beschermen. Niet buiten opslaan.
- As en roet mogen met dit apparaat niet opgezogen worden.
- Voor de werking is een accupack van het KÄRCHER Battery Power (+)-platform met een nominale spanning van 36 V en een bijbehorend oplaadapparaat van KÄRCHER met een nominale spanning van 36 V vereist. De "instelvarianten" zijn bij de levering van het accupack en oplaadapparaat inbegrepen.
- Accupacks en oplaadapparaten die niet bij de leveringsomvang zijn inbegrepen of als aanvulling nodig zijn, zijn verkrijgbaar als toebehoren.

De fabrikant is niet aansprakelijk voor eventuele schade die ontstaat wanneer het apparaat niet volgens de voorschriften of op een verkeerde manier wordt gebruikt.

Zorg voor het milieu

Aanwijzingen betreffende de inhoudsstoffen (REACH)

Huidige informatie over de inhoudsstoffen vindt u onder: www.kaercher.com/REACH



Het verpakkingsmateriaal is recyclebaar. Gelieve verpakkingen op milieuvriendelijke manier te verwijderen.



Oude apparaten bevatten waardevolle recyclebare materialen die moeten worden hergebruikt.

■ Batterijen en accu's bevatten stoffen die niet in het milieu mogen terechtkomen. Gelieve oude apparaten en batterijen en accu's op milieuvriendelijke manier te verwijderen.

Elektrische en elektronische apparaten bevatten vaak onderdelen die een potentieel gevaar kunnen vormen voor de menselijke gezondheid en het milieu als ze foutief worden gebruikt of niet correct worden afgevoerd. Deze onderdelen zorgen er desalniettemin voor dat het apparaat naar behoren functioneert. Apparaten die dit symbool dragen, mogen niet met het huisvuil worden afgevoerd.

Aanwijzingen betreffende de inhoudsstoffen (REACH)

Huidige informatie over de inhoudsstoffen vindt u onder: www.kaercher.com/REACH

Garantie

In ieder land zijn de door ons bevoegde verkoopkantoor uitgegeven garantiebepalingen van toepassing. Eventuele storingen aan het apparaat verhelpen wij zonder kosten binnen de garantietermijn, mits een materiaal of fabrieksfout de oorzaak van deze storing is. Neem bij klachten binnen de garantietermijn contact op met uw leverancier of de dichtstbijzijnde klantenservicewerkplaats en neem uw aankoopbewijs mee.

Klantenservice

Bij vragen of storingen helpt onze KÄRCHER-filiaal u graag verder.

Toebehoren en reserveonderdelen

Gebruik alleen origineel toebehoren en originele reserveonderdelen. Deze garanderen dat het apparaat veilig en zonder storingen functioneert.

Informatie over het toebehoren en de reserveonderdelen vindt u op www.kaercher.com.

Leveringsomvang

Mochten er eventueel accessoires ontbreken of mocht u transportschade constateren, neem dan contact op met uw leverancier.

Veiligheidsaanwijzingen

Gevarenniveaus

△ GEVAAR

Verwijzing naar een onmiddellijk dreigend gevaar dat tot ernstige en zelfs dodelijke lichaamsverwondingen leidt.

△ WAARSCHUWING

Verwijzing naar een mogelijke gevaarlijke situatie die tot ernstige en zelfs dodelijke lichaamsverwondingen kan leiden.

△ VOORZICHTIG

Verwijzing naar een mogelijk gevaarlijke situatie die tot lichte verwondingen kan leiden.

LET OP

Verwijzing naar een mogelijke gevaarlijke situatie die tot materiele schade kan leiden.

Veilige omgang

△ GEVAAR

- *De gebruiker moet het apparaat op reglementaire wijze gebruiken. Hij moet rekening houden met de plaatselijke omstandigheden en tijdens de werkzaamheden met het apparaat letten op personen in de omgeving.*
- *Het is verboden om het apparaat in explosiegevaarlijke bereiken te gebruiken.*
- *Bij het gebruik van het apparaat in gevaarlijke bereiken moeten de overeenkomstige veiligheidsvoorschriften in acht genomen worden.*

- *Gebruik het apparaat niet als het vooraf gevallen, zichtbaar beschadigd of on dicht is.*
- *Houd verpakkingsfolie uit de buurt van kinderen, er bestaat verstikkingsgevaar!*
- △ **WAARSCHUWING**
 - *Dit apparaat mag niet gebruikt worden door personen met beperkte fysieke, zintuiglijke of mentale capaciteiten of met te weinig ervaring en/of kennis, tenzij ze onder toezicht staan van een bevoegde persoon die instaat voor hun veiligheid of van die persoon instructies hebben gekregen over het gebruik van het apparaat en de daaruit resulterende gevaren begrijpen.*
 - *Kinderen mogen het apparaat enkel gebruiken wanneer ze ouder zijn dan 8 jaar en onder toezicht staan van een persoon die verantwoordelijk is voor hun veiligheid of van die persoon instructies hebben gekregen over het gebruik van het apparaat en de daaruit resulterende gevaren begrijpen.*
 - *Kinderen mogen niet met het apparaat spelen.*
 - *Kinderen moeten gecontroleerd worden om te garanderen dat ze niet met het apparaat spelen.*
 - *Bedien of bewaar het apparaat overeenkomstig de beschrijving c.q. afbeelding!*

- *Het apparaat bevat elektrische onderdelen - reinig het niet onder stromend water.*

⚠ **VOORZICHTIG**

- *Laat het apparaat nooit zonder toezicht staan terwijl het in bedrijf is.*

LET OP

- *Gebruik het apparaat niet bij temperaturen onder 0 °C.*
- *Zuig nooit zonder filter, anders kan het apparaat beschadigd worden.*
- *Bescherm het apparaat tegen extreme weersomstandigheden, vochtigheid en hitte.*

Andere gevaren

⚠ **GEVAAR**

Explosiegevaar!

- *Het is verboden om het apparaat in explosiegevaarlijke bereiken te gebruiken.*
- *Zuig geen explosieve of brandbare gassen, vloeistoffen en stof op!*
- *Zuig geen reactief metaalstof (bv. aluminium, magnesium of zink) op.*
- *Zuig geen onverdunde zuren of logen op!*
- *Zuig geen brandende of gloeiende voorwerpen op!*

⚠ **WAARSCHUWING**

Verwondingsgevaar!

- *Zuig met de sproeier en de zuigbuis niet in de buurt van het hoofd.*

⚠ **VOORZICHTIG**

- *Neem bij het transport het gewicht van het apparaat in acht om ongevallen of verwondingen te vermijden (zie technische gegevens).*

Stabiliteit

⚠ **VOORZICHTIG**

- *Zorg er vóór alle handelingen met of aan het apparaat voor dat het apparaat stabiel staat om ongevallen of beschadigingen door omvallen van het apparaat te vermijden.*

Beschrijving apparaat

Afbeeldingen zie uitklapbaar blad!

- Deze gebruiksaanwijzing beschrijft de op de voorpagina vermelde multifunctionele zuiger.
- De afbeeldingen tonen de maximale uitvoering, al naar model zijn er verschillen in uitvoering en meegeleverd toebehoren.



Controleer bij het uitpakken de inhoud van de verpakking op ontbrekende toebehoren, of beschadigingen. Neem bij transportschades contact op met uw leverancier.

- Behoort tot het leveringspakket

- Mogelijke accessoires

- Zuigslangaansluiting
- Batterijhouder
- Schakelaar van het apparaat (AAN / UIT)
- Ontgrendelingsknop batterij
- Greep
- Blaasaansluiting
- Sluiting reservoir
- Opbergpositie
- Bergruimte toebehoren
- Zwenkwiel
- Reservoir
- Filterzak
- Patronenfilter
- Zuigslang met verbindingsstuk
- Afneembare handgreep
- Zuigbuis 2 x 0,5 m
- Spleetmondstuk
- Vloerkop (met inzetstuk)
- Accupack
Battery Power 36/25
- Standaardopladaapparaat
Battery Power BC 36 V

Montage

Afbeelding **A**

- Voor het openen reservoirsluisingen naar buiten trekken en apparaatkop met de handgreep verwijderen.

Afbeelding **B**

- Inhoud uit het reservoir halen.

Afbeelding **C**

- Reservoir omdraaien, zwenkwielen tot de aanslag in de openingen op de bodem van het reservoir duwen.

Afbeelding **D**

- Apparaatkop op het reservoir zetten en reservoirsluisingen sluiten.

Afbeelding **E**

- Voor het opzuigen van droog vuil kan indien nodig tevens een filterzak gebruikt worden.

Accupack opladen

Afbeelding **F**

Afbeelding **G**

Instructie: De gebruiksaanwijzing voor het accupack in acht nemen.

Inbedrijfstelling

Accessoires aansluiten

Afbeelding **H**

- Duw de zuigslang in de aansluiting op het apparaat tot ze gastklikt.
Om eruit te nemen met duim op pal drukken en zuigslang eruit trekken.

Afbeelding **I**

- Handgreep met zuigslang verbinden tot hij vastklikt.
- Beide zuigbuizen samensteken en met de handgreep verbinden.

Instructie: Accessoires zoals zuigborstels (optioneel) kunnen direct op het verbindingstuk gestoken en op die manier met de zuigslang verbonden worden.

Voor comfortabel werken, ook op enge plaatsen.

De afneembare handgreep kan indien nodig tussen het accessoire en de zuigslang aangebracht worden.

Advies: Om de vloer te zuigen steekt u de handgreep op de zuigslang.

Afbeelding **J**

- Om de handgreep van de zuigslang te halen, vergrendeling met duim en wijsvinger indrukken en de handgreep eraf trekken.

Instructie: Door het verwijderen van de handgreep kunnen accessoires ook direct op de zuigslang gestoken worden.

Afbeelding **K**

- Vloersproeier met zuigbuis verbinden.

Instructie: Om droog vuil of water van de grond te zuigen - altijd met inzetstuk (borstelstrook en rubberstrip) in de vloersproeier werken.

Accupack plaatsen

Afbeelding **L**

- Accupack van boven in accuhouder schuiven en vergrendelen.

LET OP

Schade aan het apparaat

Gebruik alleen accupacks van het KÄRCHER Battery Power (+)-platform met een nominale spanning van 36 V.

Apparaat inschakelen

Afbeelding **M**

- **Stand I:** Zuig- of blaasfunctie.
Stand 0: Apparaat is uitgeschakeld.

Algemene instructies voor de bediening

LET OP

Het metalen reservoir kan bij het opzuigen van grote hoeveelheden fijn stof statisch opladen en dan bij aantaking ontladen.

LET OP

Het bereik van de accuhouder moet proper worden gehouden.

- Indien in dit bereik veel vuil terecht komt, kan het zijn dat het accupack niet meer correct geplaatst/vergrendeld kan worden.
- Zo bestaat de kans dat het accupack niet meer uit het apparaat kan worden genomen omdat de afwerphendel niet meer kan worden bewogen.

Bediening

LET OP

Werk altijd met een aangebrachte patronenfilter, zowel bij nat- als bij droogzuigen!

Droogzuigen

LET OP

Controleer de filter voor gebruik op beschadigingen en vervang hem indien nodig.

Werk enkel met een droge patronenfilter!

Afbeelding **E**

- **Aanbeveling:** Voor het zuigen van fijn stof de filterzak aanbrengen.

Instructies filterzak

- Het vulpeil van de filterzak is afhankelijk van het opgezogen vuil.
- Bij fijn stof, zand, enz. moet de filterzak vaker vervangen worden.
- Volle filterzakken kunnen openbarsten, daarom de filterzak op tijd vervangen!

LET OP

Opzuigen van koude as enkel met voorafscheider.

Informatie over het toebehoren en de reserveonderdelen vindt u op www.kaercher.com.

Natzuigen

LET OP

Geen filterzak gebruiken!

Afbeelding **K**

- Om vocht c.q. nattigheid op te zuigen, moet gelet worden op een correct inzetstuk in de vloersproeier en moet het overeenkomstige accessoire aangesloten worden.

Instructie: Wanneer het reservoir vol is, sluit een vlotter de zuigopening en draait het apparaat met een verhoogd toerental. Schakel het apparaat onmiddellijk uit en maak het reservoir leeg.

Blaasfunctie

Reinigen van moeilijk bereikbare plaatsen of waar zuigen niet mogelijk is, bijv. bladeren uit het grindbed.

Afbeelding **N**

- Zuigslang in blaasaansluiting steken, de blaasfunctie is zo geactiveerd.

Werking onderbreken

→ Apparaat uitschakelen.

Afbeelding **O**

→ Vloerkop in de opbergpositie hangen.

Instructie: Indien tijdens de werkonderbreking de zuigkop moet worden verwijderd, kan de accupack blijven steken. Het accupack is vast vergrendeld en kan niet vallen.

De werkzaamheden beëindigen

→ Apparaat uitschakelen.

Afbeelding **P**

→ De toets voor de ontgrendeling van het accupack naar voren schuiven en het accupack uit het apparaat halen.

→ Indien nodig accupack opnieuw opladen (zie hoofdstuk "Accupack opladen").

Aanbeveling: Accupack na beëindiging van het werk uit het apparaat halen.

Reservoir ledigen

Afbeelding **Q**

→ Apparaatkop afnemen en reservoir ledigen.

Apparaat opbergen

Afbeelding **R**

→ Accessoires aan het apparaat opbergen en apparaat in een droge ruimte bewaren.

Vervoer

⚠ **VOORZICHTIG**

Verondings- en beschadigingsgevaar!

Neem bij het transport het gewicht van het apparaat in acht.

Transport met de hand

→ Apparaat aan de draaggreep optillen en dragen.

Transport in voertuigen

→ Apparaat beveiligen tegen verschuiven en kantelen.

Onderhoud

→ Apparaat en toebehoren uit kunststof met een gewone kunststofreiniger onderhouden.

→ Reservoir en accessoires indien nodig met water uitspoelen en laten drogen voor verder gebruik.

Afbeelding **S - V**

→ Patroonfilter indien nodig alleen onder stromend water reinigen; niet afwrijven of afborstelen. Voor de montage helemaal laten drogen.

→ Controleer laadcontacten regelmatig op verontreiniging en reinig eventueel.

→ Controleer ventilatieopeningen op verontreiniging en reinig eventueel.

Hulp bij storingen

Apparaat draait niet

Afbeelding **L**

→ Accupack zit niet goed in de accuhouder. Accupack in de accuhouder schuiven en laten vergrendelen.

→ Ladingstoestand van het accupack (zie display) te zwak; indien nodig, accupack opladen.

→ Accupack of oplaadapparaat defect, accupack of oplaadapparaat door nieuw toebehoren vervangen.

Het apparaat schakelt zelf uit.

→ Oververhitting van apparaat/accupack. Kort wachten zodat apparaat/accupack kan afkoelen.

→ Reservoir is vol water, waardoor wordt de vlotter wordt geactiveerd. Reservoir legen.

Te weinig zuigcapaciteit

→ Toebehoren, zuigslang of zuigbuis zijn verstopt. Verstopping met een geschikt hulpmiddel verwijderen.

Afbeelding **E**

→ Filterzak is vol, nieuwe filterzak aanbrengen.

Afbeelding **S - V**

→ Patroonfilter is vuil, patroonfilter afkloppen en indien nodig onder stromend water reinigen.

→ Beschadigd patroonfilter vervangen.

Aanbeveling: Patronenfilter 1x per jaar vervangen.

Technische gegevens

Accupack en snellader in de levering inbegrepen van:

■ WD 3 Battery Set

■ WD 3 Battery Premium Set

(Accupack Battery Power 36/25 / Standaardoplaadapparaat Battery Power BC 36 V)

Apparaat

Batterijspanning	V	36
Nominaal vermogen	W	300
Veiligheidsklasse		III
Beveiligingsklasse		IPX4

Technische veranderingen voorbehouden!

Índice de contenidos

Indicaciones generales	ES	5
Instrucciones de seguridad	ES	6
Descripción del aparato	ES	7
Montaje	ES	7
Cargar la batería	ES	7
Puesta en marcha	ES	8
Indicaciones generales sobre manejo	ES	8
Manejo	ES	8
Transporte	ES	9
Cuidados y mantenimiento	ES	9
Ayuda en caso de avería	ES	9
Datos técnicos	ES	9

Indicaciones generales



Antes de utilizar por primera vez el equipo, lea estas instrucciones de seguridad, este manual de instrucciones original, las instrucciones de seguridad adjuntas a la batería y el manual original adjunto de la batería/cargador estándar. Actúe conforme a estos documentos. Conserve los manuales para su uso posterior o para futuros propietarios. Además de las instrucciones incluidas en el manual de instrucciones, debe respetar las normativas de seguridad y para la prevención de accidentes del legislador correspondiente.

Uso previsto

El aparato está previsto para el uso como aspirador en seco conforme a las descripciones e instrucciones de seguridad de este manual de instrucciones.

Este aparato ha sido diseñado para el uso particular y no para los esfuerzos del uso industrial.

- Proteger el aparato de la lluvia. No depositarlo a la intemperie.
- No se deben aspirar cenizas ni hollín con este aparato.
- Para el funcionamiento se requiere una batería de la plataforma KÄRCHER Battery Power (+) con una tensión nominal de 36 V y un cargador KÄRCHER adecuado con una tensión nominal de 36 V. Las "variantes del set" incluyen la batería y el cargador.
- Las baterías y los cargadores que no estén incluidos en el alcance de suministro o que sean necesarios de forma adicional están disponibles como accesorios.

El fabricante no asume responsabilidad alguna por los daños que pudieran derivarse de un uso inadecuado o incorrecto.

Protección del medio ambiente

Indicaciones sobre ingredientes (REACH)

Encontrará información actual sobre los ingredientes en:

www.kaercher.com/REACH



Los materiales empleados para el embalaje son reciclables y recuperables. Rogamos elimine los envases de forma que no se dañe el medio ambiente.



Los aparatos viejos contienen materiales valiosos reciclables que deberán ser entregados para su aprovechamiento posterior. Las baterías y los acumuladores contienen sustancias que no deben entrar en contacto con el medio ambiente. Eliminar los aparatos usados, batería o acumuladores ecológicamente.

Los equipos eléctricos y electrónicos contienen a menudo componentes que pueden representar un peligro potencial para la salud de las personas y para el medio ambiente en caso de que se manipulen o se eliminen de forma errónea. Estos componentes son necesarios para el correcto funcionamiento del equipo. Los equipos marcados con este símbolo no pueden eliminarse con la basura doméstica.

Indicaciones sobre ingredientes (REACH)

Encontrará información actual sobre los ingredientes en:

www.kaercher.com/REACH

Garantía

En todos los países rigen las condiciones de garantía establecidas por nuestra empresa distribuidora. Las averías del aparato serán subsanadas gratuitamente dentro del periodo de garantía, siempre que se deban a defectos de material o de fabricación. En un caso de garantía, le rogamos que se dirija con el comprobante de compra al distribuidor donde adquirió el aparato o al servicio al cliente autorizado más próximo a su domicilio.

Servicio de atención al cliente

En caso de dudas o alteraciones, la sucursal de KÄRCHER estará encantada de ayudarle.

Accesorios y piezas de repuesto

Utilice solamente accesorios y recambios originales, ya que garantizan un funcionamiento correcto y seguro del equipo.

Puede encontrar información acerca de los accesorios y recambios en www.kaercher.com.

Volumen del suministro

En caso de detectar que faltan accesorios o o que han surgido daños durante el transporte, informe a su distribuidor.

Instrucciones de seguridad

Niveles de peligro

⚠ PELIGRO

Aviso sobre un riesgo de peligro inmediato que puede provocar lesiones corporales graves o la muerte.

⚠ ADVERTENCIA

Aviso sobre una situación probablemente peligrosa que puede provocar lesiones corporales graves o la muerte.

⚠ PRECAUCIÓN

Indicación sobre una situación que puede ser peligrosa, que puede acarrear lesiones leves.

CUIDADO

Aviso sobre una situación probablemente peligrosa que puede provocar daños materiales.

Manipulación segura

⚠ PELIGRO

- El usuario debe utilizar el equipo de forma correcta. Debe tener en cuenta las situaciones locales y respetar las personas del entorno a la hora de trabajar con el aparato.
- Está prohibido el funcionamiento en zonas donde haya riesgo de explosión.
- Para usar el aparato en zonas de peligro deben cumplirse las normas de seguridad correspondientes.
- No utilizar el aparato si se ha caído antes, o está dañado o no es estanco.

- ¡Mantener los plásticos del embalaje fuera del alcance de los niños, se corre el riesgo de asfixia!

⚠ ADVERTENCIA

- Este aparato no es apto para ser manejado por personas con incapacidades físicas, sensoriales o intelectuales o falta de experiencia y/o conocimientos, a no ser que sean supervisados por una persona encargada o hayan recibido instrucciones de esta sobre como usar el aparato y qué peligros conlleva.
 - Los niños solo podrán utilizar el aparato si tienen más de 8 años y siempre que haya una persona supervisando su seguridad o les hayan instruido sobre como manejar el aparato y los peligros que conlleva.
 - Los niños no pueden jugar con el aparato.
 - Supervisar a los niños para asegurarse de que no jueguen con el aparato.
 - Operar y almacenar el aparato solo de acuerdo con la descripción o la ilustración.
 - El equipo contiene componentes eléctricos. No limpiar estos con agua corriente.
- #### **⚠ PRECAUCIÓN**
- No dejar el equipo nunca sin vigilancia mientras esté en funcionamiento.
- #### **CUIDADO**
- No operar el equipo a temperaturas inferiores a 0 °C.

- *No aspirar nunca sin filtro, se podría dañar el aparato.*
- *Proteger el aparato de extrema climatología, humedad y calor.*

Otros peligros

⚠ PELIGRO

Peligro de explosiones

- *Está prohibido el funcionamiento en zonas donde haya riesgo de explosión.*
- *¡No aspirar gases, líquidos y polvo explosivos o combustibles!*
- *¡No aspirar polvos metálicos reactivos (p.ej. aluminio, magnesio o cinc)!*
- *¡No aspirar ácidos o lejías sin disolver!*
- *No aspire objetos incandescentes, con o sin llama.*

⚠ ADVERTENCIA

¡Peligro de lesiones!

- *No aspirar con boquilla y tubería de aspiración cerca de la cabeza.*

⚠ PRECAUCIÓN

- *Para evitar accidentes o lesiones durante el transporte, se debe tener en cuenta el peso del equipo (véase los datos técnicos).*

Estabilidad

⚠ PRECAUCIÓN

- *Antes de realizar cualquier tarea con o en el equipo, estabilizarlo para evitar accidentes o daños si se cae el equipo.*

Descripción del aparato

Ilustraciones, véase la contraportada.



- Este manual de instrucciones describe la aspiradora de usos múltiples indicada en la portada.
- Las ilustraciones muestran el equipamiento máximo, según el modelo hay diferencias en el equipamiento y los accesorios suministrados.

Cuando desempaque el contenido del paquete, compruebe si faltan accesorios o si el aparato presenta daños. Informe a su distribuidor en caso de detectar daños ocasionados durante el transporte.

- incluido en el volumen de suministro
- accesorios posibles

- 1 Racor de empalme de la manguera de aspiración
- 2 Compartimento de la batería
- 3 Interruptor del aparato (ON / OFF)
- 4 tecla de desbloqueo de la batería
- 5 asidero
- 6 Conexión para soplado
- 7 Cierre del recipiente
- 8 Posición de estacionamiento
- 9 Alojamiento del accesorio
- 10 Rodillo de dirección
- 11 Contenedor
- 12 Bolsa del filtro
- 13 Filtro de cartuchos
- 14 Manguera de aspiración con pieza de conexión
- 15 Empuñadura extraíble
- 16 Tubos de aspiración 2 x 0,5 m
- 17 Boquilla para juntas
- 18 Boquilla barredora de suelos (con inserto)
- 19 Batería
Battery Power 36/25
- 20 Cargador estándar
Battery Power BC 36 V

Montaje

Imagen **A**

- Tirar de los cierres del recipiente hacia el exterior para abrirlo y extraer el cabezal del equipo en el asa de transporte.

Imagen **B**

- Extraer el contenido del recipiente.

Imagen **C**

- Girar el recipiente, introducir hasta el tope las ruedas giratorias en los orificios de la parte de abajo del recipiente.

Imagen **D**

- Colocar el cabezal de los aparatos sobre el recipiente y cerrar los cierres del depósito.

Imagen **E**

- Para aspirar suciedad seca, se puede utilizar también una bolsa filtrante si es necesario.

Cargar la batería

Imagen **F**

Imagen **G**

Aviso: Preste atención al manual de instrucciones de la batería.

Puesta en marcha

Conecte los accesorios

Imagen **H**

- Presionar la manguera de aspiración en la toma del aparato, se encaja.
Para extraer, presionar la lengüeta con el pulgar y extraer la manguera de aspiración.

Imagen **I**

- Conectar la empuñadura con la manguera de aspiración hasta que encaje.
- Insertar ambos tubos de aspiración y conectar con la empuñadura.

Indicación: Los accesorios, como los cepillos aspiradores (opcional), se pueden insertar directamente a la pieza de conexión para unir con la manguera de aspiración.

Para trabajar cómodamente también en espacios estrechos.

El mango extraíble se puede colocar entre los accesorios y la manguera de aspiración si es necesario.

Recomendación: Insertar la empuñadura de aspiración de suelos en la manguera de aspiración.

Imagen **J**

- Para extraer el asa de la manguera de aspiración, presionar el enganche con el dedo pulgar y el índice, y retirar el asa.

Indicación: Si se extrae la empuñadura se pueden insertar directamente los accesorios en la manguera de aspiración.

Imagen **K**

- Conectar la boquilla para suelos con el tubo de aspiración.

Indicación: Para aspirar suelos con suciedad seca o agua - trabajar siempre con elemento (tiras de cepillo y goma) en la boquilla para suelos.

Colocar la batería

Imagen **L**

- Insertar la batería en su soporte desde arriba y encajar.

CAUIDADO

Daños en el equipo

Utilice únicamente baterías de la plataforma KÄRCHER Battery Power (+) con una tensión nominal de 36 V.

Conexión del aparato

Imagen **M**

- **Posición I:** Función de aspiración y de soplado.
- **Posición 0:** El aparato está apagado.

Indicaciones generales sobre manejo

CAUIDADO

El recipiente de metal puede cargarse estáticamente al aspirar grandes cantidades de polvo fino y, a continuación, descargarse al tocarlo.

CAUIDADO

La zona del soporte de la batería debe mantenerse limpia.

- Si se trata de una zona en la que entra mucha suciedad, es posible que la batería no pueda volver a utilizarse/encajarse correctamente.
- Asimismo, es posible que la batería no pueda volver a extraerse del equipo debido a que la palanca de expulsión no pueda volver a moverse.

Manejo

CAUIDADO

¡Trabajar siempre con cartucho filtrante, tanto para la aspiración en húmedo como en seco!

Aspiración en seco

CAUIDADO

Antes de usar el filtro, comprobar si está dañado y cambiar si es necesario.

¡Trabajar solo con cartucho filtrante seco!

Imagen **E**

- **Recomendación:** Colocar la bolsa filtrante para aspirar polvo fino.

Indicaciones sobre la bolsa filtrante

- Cuanto más suciedad de aspira más se llena la bolsa filtrante.
- En caso de aspirar polvo fino, arena etc... se debe cambiar la bolsa filtrante con más frecuencia.
- Las bolsas filtrantes pueden explotar, por eso es necesario cambiarla a tiempo.

CAUIDADO

Aspirar cenizas frías solo con el separador previo.

Puede encontrar información acerca de los accesorios y recambios en www.kaercher.com.

Aspiración de líquidos

CAUIDADO

¡No utilizar una bolsa filtrante!

Imagen **K**

- Para aspirar suciedad húmeda o líquida, es importante colocar el elemento de boquilla para suelos correcto y conectar el accesorio correspondiente.

Nota: Si el recipiente está lleno, un flotador cierra el orificio de aspiración y el aparato gira a un mayor número de revoluciones. Desconecte el aparato de inmediato y vacíe el recipiente.

Función de soplado

Limpieza de zonas de difícil acceso o donde la aspiración no sea posible, p.ej. hojas del lecho de gravilla.

Imagen **N**

- Insertar la manguera de aspiración en la toma de aire para que se active la función de soplado.

Interrupción del funcionamiento

- Desconexión del aparato

Imagen **O**

- Colgar la boquilla para suelos en la posición de aparcamiento.

Aviso: Si fuera necesario extraer el cabezal de aspiración durante una interrupción del trabajo, la batería puede seguir conectada. La batería está perfectamente encajada y no se puede caer.

Finalización del funcionamiento

- Desconexión del aparato

Imagen **P**

- Empujar la tecla de desbloqueo de la batería hacia delante y extraer la batería del equipo.
- Si fuera necesario, volver a cargar la batería (véase el capítulo «Carga de la batería»).

Recomendación: Tras finalizar los trabajos, extraer la batería del equipo.

Vacíe el depósito

Imagen **Q**

→ Quite el cabezal de aparato y vacíe el depósito.

Almacenamiento del aparato

Imagen **R**

→ Guardar el accesorio en el aparato y éste en un lugar seco.

Transporte

⚠ **PRECAUCIÓN**

¡Peligro de lesiones y daños!

Respetar el peso del aparato para el transporte.

Transporte manual

→ Levante el aparato por el asa y de sopórtelo.

Transporte en vehículos

→ Asegurar el aparato para evitar que se deslice o vuelque.

Cuidados y mantenimiento

→ Para conservar el equipo y los accesorios de plástico, utilizar un limpiador para plástico convencional.

→ En caso necesario, aclarar el depósito y los accesorios con agua y secar antes de volverlos a utilizar.

Figura **S - V**

→ Si es necesario, limpiar el filtro de cartucho bajo agua corriente, no frotar ni cepillar. Antes del montaje dejar secar totalmente.

→ Comprobar regularmente la suciedad de los contactos de carga, limpiar si es necesario.

→ Comprobar regularmente la suciedad de la ranura de ventilación, limpiar si es necesario.

Ayuda en caso de avería

El aparato no funciona

Imagen **L**

→ Si la batería no está asentada correctamente en su soporte, insertar la batería en el soporte hasta que quede encajada.

→ Si el estado de carga de la batería es demasiado bajo (véase el display), cargar la batería según sea necesario.

→ Si la batería o el cargador están defectuosos, sustituirlos por un accesorio nuevo.

El aparato se desconecta automáticamente

→ Si el equipo/la batería se sobrecalienta, esperar un momento para que el equipo/la batería pueda enfriarse.

→ Si el recipiente está lleno de agua y se activa el depósito de flotador, vaciar el recipiente.

Potencia de aspiración reducida

→ Los accesorios, la manguera de aspiración y los tubos de aspiración están atascados.

Eliminar la obstrucción con un elemento adecuado.

Imagen **E**

→ La bolsa filtrante está llena, sustituirla por otra.

Figura **S - V**

→ El filtro del cartucho está sucio, golpearlo para que caiga la suciedad y limpiarlo con agua corriente si es necesario.

→ Cambiar el filtro de cartucho dañado.

Recomendación: Cambiar el filtro de cartucho una vez al año.

Datos técnicos

Batería y cargador estándar en el alcance del suministro de:

■ WD 3 Battery Set

■ WD 3 Battery Premium Set

(Batería Battery Power 36/25 / cargador estándar Battery Power BC 36 V)

Aparato

Tensión de acumuladores	V	36
Potencial nominal	W	300
Clase de protección		III
Categoría de protección		IPX4

Reservado el derecho a realizar modificaciones técnicas.

Índice

Instruções gerais	PT	5
Avisos de segurança	PT	6
Descrição da máquina	PT	7
Montagem	PT	8
Carregar conjunto da bateria	PT	8
Colocação em funcionamento	PT	8
Avisos gerais para o comando	PT	8
Manuseamento	PT	8
Transporte	PT	9
Conservação e manutenção	PT	9
Ajuda em caso de avarias	PT	9
Dados técnicos	PT	9

Instruções gerais



Antes da primeira utilização do aparelho, leia estes avisos de segurança, este manual original, os avisos de segurança fornecidos com o conjunto de bateria e o manual original do conjunto de bateria/carregador padrão em anexo. Proceda em conformidade. Conserve as folhas para referência ou utilização futura. Além das indicações que constam do manual de instruções, é necessário observar as prescrições gerais de segurança e as prescrições para a prevenção de acidentes do legislador.

Utilização conforme as disposições

O aparelho foi concebido, de acordo com as descrições constantes nestas Instruções de Serviço e com as indicações sobre segurança, como aspirador polivalente. Este aparelho foi desenvolvido para o uso privado e não foi concebido para sustentar as necessidades de uma utilização industrial.

- Proteger o aparelho contra a chuva. Não armazenar fora de casa.
- Cinza e fuligem não podem ser aspiradas com este aparelho.
- Para a operação, são necessários um conjunto de bateria da plataforma KÄRCHER Battery Power (+) com tensão nominal de 36 V, e um carregador KÄRCHER adequado com tensão nominal de 36 V. O conjunto de bateria e o carregador encontram-se nas "variantes definidas".
- Os conjuntos de bateria e os carregadores, que não estiverem incluídos no volume do fornecimento ou que forem adicionalmente necessários, estão disponíveis como acessórios.

O fabricante não se responsabiliza por eventuais danos causados por uma utilização indevida ou erros de manuseamento.

Proteção do meio-ambiente

Avisos sobre os ingredientes (REACH)

Informações actuais sobre os ingredientes podem ser encontradas em:

www.kaercher.com/REACH



Os materiais da embalagem são recicláveis. Eliminar as embalagens de forma a preservar o meio ambiente.



Os aparelhos velhos contêm materiais preciosos e recicláveis e deverão ser reutilizados. Pilhas e baterias recarregáveis contêm materiais que não devem entrar em contacto com o meio ambiente. Eliminar os aparelhos velhos, assim como as pilhas ou baterias recarregáveis, de acordo com as normas de preservação do meio ambiente.

Muitas vezes, os aparelhos eléctricos e electrónicos contêm componentes que, em caso de manuseamento incorrecto ou recolha errada, podem representar um perigo para a saúde e para o ambiente. Contudo, estes componentes são necessários para a operação adequada do aparelho.

Os aparelhos assinalados com este símbolo não podem ser eliminados com o lixo doméstico.

Avisos sobre os ingredientes (REACH)

Informações actuais sobre os ingredientes podem ser encontradas em:

www.kaercher.com/REACH

Garantia

Em cada país vigem as respectivas condições de garantia estabelecidas pelas nossas Empresas de Comercialização. Eventuais avarias no aparelho durante o período de garantia serão reparadas, sem encargos para o cliente, desde que se trate dum defeito de material ou de fabricação. Em caso de garantia, dirija-se, munido do documento de compra, ao seu revendedor ou ao Serviço Técnico mais próximo.

Serviço de assistência técnica

Em caso de dúvidas ou avarias, a nossa filial KÄRCHER local está à sua disposição.

Acessórios e peças sobressalentes

Utilizar apenas acessórios e peças sobressalentes originais. Só assim poderá garantir uma operação do aparelho segura e sem avarias.

Para mais informações sobre acessórios e peças sobressalentes, consulte www.kaercher.com.

Volume do fornecimento

Contacte imediatamente o vendedor, em caso de falta de acessórios ou no caso de danos de transporte.

Avisos de segurança

Níveis de perigo

△ PERIGO

*Aviso referente a um perigo emi-
nente que pode conduzir a gra-
ves ferimentos ou à morte.*

△ ATENÇÃO

*Aviso referente a uma possível
situação perigosa que pode
conduzir a graves ferimentos ou
à morte.*

△ CUIDADO

*Aviso referente a uma situação
potencialmente perigosa que
pode causar ferimentos leves.*

ADVERTÊNCIA

*Aviso referente a uma situação
potencialmente perigosa que
pode causar danos materiais.*

Manuseamento seguro

△ PERIGO

- *Utilize o aparelho somente para os fins a que se destina. Deve ter em consideração as condições locais e, ao utilizar o aparelho, ter em conta o comportamento de pessoas nas proximidades.*
- *É proibido pôr o aparelho em funcionamento em áreas com perigo de explosão.*
- *Ao utilizar o aparelho em zonas de perigo devem ser observadas as respectivas instruções de segurança.*
- *Não utilizar o aparelho se este tiver caído ao chão, apresentar danos visíveis ou fugas.*

- *Manter as películas da embalagem fora do alcance das crianças! Perigo de sufocamento!*

△ ATENÇÃO

- *Este aparelho não é adequado para a utilização por pessoas com capacidades físicas, sensoriais e psíquicas reduzidas e por pessoas com falta de experiência e/ou conhecimentos, excepto se forem supervisionadas por uma pessoa responsável pela segurança ou receberam instruções sobre o manuseamento do aparelho e que tenham percebido os perigos inerentes.*
- *As crianças só estão autorizadas a utilizar o aparelho se tiverem uma idade superior a 8 anos e se forem supervisionadas por uma pessoa responsável pela segurança ou se receberem, por essa pessoa, instruções de utilização do aparelho e que tenham percebido os perigos inerentes.*
- *Crianças não podem brincar com o aparelho.*
- *Supervisionar as crianças, de modo a assegurar que não brincam com o aparelho.*
- *Operar e armazenar o aparelho apenas em conformidade com a descrição ou figura!*
- *O aparelho contém componentes eléctricos. Este não pode ser limpo sob água corrente.*

△ CUIDADO

- *Nunca deixar o aparelho sem vigilância enquanto estiver a funcionar.*

ADVERTÊNCIA

- *Não operar o aparelho a temperaturas inferiores a 0 °C.*
- *Nunca aspirar sem filtro, de modo a evitar danos no aparelho.*
- *Proteger o aparelho contra influências climatéricas, humidade e calor extremos.*

Outros perigos

△ PERIGO

Perigo de explosão!

- *É proibido pôr o aparelho em funcionamento em áreas com perigo de explosão.*
- *Não aspirar gases, líquidos e pós explosivos ou inflamáveis!*
- *Não aspirar pós metálicos reactivos (p. ex. alumínio, magnésio ou zinco)!*
- *Não aspirar ácidos ou soluções alcalinas não diluídos!*
- *Não aspirar materiais em combustão nem em brasa!*

△ ATENÇÃO

Perigo de lesões!

- *Não aspirar com o bico e o tubo de aspiração nas imediações da cabeça.*

△ CUIDADO

- *De modo a evitar acidentes ou ferimentos durante o transporte, deve ter-se atenção ao peso do aparelho (ver dados técnicos).*

Segurança de estabilidade

△ CUIDADO

- *Antes de iniciar quaisquer trabalhos com ou no aparelho, deve-se assegurar o posicionamento estável do aparelho, de modo a evitar acidentes ou danos causados pelo tombamento do aparelho.*

Descrição da máquina

Ver figuras na página desdobrável!

- Este manual de instruções descreve os aspiradores polivalentes apresentados na capa.
- As figuras mostram o equipamento máximo. O equipamento e os acessórios variam consoante o modelo.



Verifique o conteúdo da embalagem a respeito de acessórios não incluídos ou danos. No caso de danos provocados durante o transporte, informe o seu revendedor.

- incluído no volume de fornecimento
- possíveis acessórios

- 1 Ligação do tubo flexível de aspiração
- 2 Compartimento da bateria acumuladora
- 3 Interruptor do aparelho (LIG/DESL)
- 4 Tecla de desbloqueio da bateria recarregável
- 5 Punho
- 6 Ligação do sopro
- 7 Fecho do recipiente
- 8 Posição de estacionamento
- 9 Depósito dos acessórios
- 10 Rolo de guia
- 11 Recipiente
- 12 Saco-filtro
- 13 Filtro de cartucho
- 14 Mangueira de aspiração com peça de ligação
- 15 Punho removível
- 16 Tubos de aspiração 2 x 0,5 m
- 17 Bocal para juntas
- 18 Bocal para pavimentos (com encaixe)
- 19 Conjunto da bateria
Battery Power 36/25
- 20 Carregador standard
Battery Power BC 36 V

Montagem

Figura A

→ Para abrir, puxar os fechos do depósito para fora e retirar a parte superior do aparelho utilizando a pega de transporte.

Figura B

→ Retirar o conteúdo do depósito.

Figura C

→ Virar o recipiente e pressionar os rolos de guia contra as aberturas no fundo do recipiente até encaixarem.

Figura D

→ Colocar a cabeça do aparelho no recipiente e fechar os fechos do recipiente.

Figura E

→ Para a aspiração de sujidade seca pode, em caso de necessidade, ser utilizado adicionalmente um saco de filtro.

Carregar conjunto da bateria

Figura F

Figura G

Aviso: Observar o manual de instruções do conjunto de bateria.

Colocação em funcionamento

Conectar os acessórios

Figura H

→ Pressionar o tubo de aspiração contra a ligação no aparelho, até encaixar.

Para retirar basta premir a patilha (com o polegar) e retirar o tubo de aspiração.

Figura I

→ Conectar o punho com a mangueira de aspiração, até encaixar.

→ Encaixar os dois tubos de aspiração e conectar com o punho.

Aviso: acessórios como, p. ex., escovas de aspiração (opcional) podem ser encaixados directamente na peça de ligação e, deste modo, ser conectados com a mangueira de aspiração.

Para trabalhar confortavelmente, mesmo em espaços apertados.

O punho removível pode, se necessário, ser montado entre o acessório e a mangueira de aspiração.

Recomendação: para a aspiração do chão, encaixar o punho na mangueira de aspiração.

Figura J

→ Para retirar o punho da mangueira de aspiração, pressionar o entalhe com o polegar e o dedo indicador e retirar o punho

Aviso: com o retirar do punho, os acessórios podem também ser encaixados directamente na mangueira de aspiração.

Figura K

→ Ligar o bocal para pavimentos ao tubo de aspiração.

Aviso: durante a aspiração do chão de sujidade seca ou de água - trabalhar sempre com o encaixe (tiras de escova ou lábio de borracha) no bocal de chão.

Inserir conjunto da bateria

Figura L

→ Introduzir conjunto da bateria no suporte da bateria a partir de cima e engatar.

ADVERTÊNCIA

Danos no aparelho

Utilizar exclusivamente conjuntos de bateria da plataforma KÄRCHER Battery Power (+) com tensão nominal de 36 V.

Ligar a máquina

Figura M

→ **Posição I:** Função de sopro ou de aspiração.

Posição 0: aparelho desligado.

Avisos gerais para o comando

ADVERTÊNCIA

O recipiente em metal pode ser carregado estaticamente durante a aspiração de grandes quantidades de pó fino e descarregado mediante contacto.

ADVERTÊNCIA

A zona do suporte da bateria deve manter-se limpa.

- Se a zona apresentar demasiada sujidade, o conjunto da bateria pode deixar de poder ser utilizado/engatado correctamente.
- Existe também a possibilidade de não ser possível retirar o conjunto da bateria do aparelho, porque a alavanca de ejeção já não se desloca.

Manuseamento

ADVERTÊNCIA

Trabalhar sempre com o filtro de cartucho, tanto durante os trabalhos de aspiração a húmido como a seco!

Aspirar a seco

ADVERTÊNCIA

Antes do encaixe, verificar se o filtro apresenta danos e, se necessário, trocá-lo.

Trabalhar apenas com um filtro de cartucho seco!

Figura E

→ **Recomendação:** montar o saco de filtro para aspirar pó fino.

Avisos relativos ao saco de filtro

- O nível de enchimento do saco de filtro depende do tipo de sujidade aspirada.
- Para pó fino, areia, etc. é necessário substituir o saco de filtro com maior frequência.
- Sacos de filtro cheios podem rebentar, pelo que é necessário que estes sejam substituídos atempadamente.

ADVERTÊNCIA

Aspiração de cinza fria apenas com separador prévio.

Para mais informações sobre acessórios e peças sobressalentes, consulte www.kaercher.com.

Aspirar a húmido

ADVERTÊNCIA

Não utilizar um saco de filtro!

Figura K

→ Para a aspiração de lixo húmido ou líquido, ter atenção ao encaixe do bocal de chão correcto e conectar o acessório correspondente.

Aviso: quando o recipiente estiver cheio, o flutuador fecha a abertura de aspiração e o aparelho funciona com uma rotação mais elevada. Neste caso deve desligar imediatamente o aparelho e esvaziar o recipiente.

Função de sopro

Limpeza de locais de difícil acesso ou onde não é possível aspirar (p. ex. folhagem sobre brita).

Figura **N**

- Conectar a mangueira de aspiração na ligação de sopro, a função de sopro é activada.

Interromper o funcionamento

- Desligar o aparelho.

Figura **O**

- Engatar o bocal de pavimento na posição de estacionamento.

Aviso: Se for necessário retirar a cabeça de aspiração durante uma interrupção nos trabalhos, o conjunto da bateria pode manter-se inserida. O conjunto da bateria está firmemente engatado e não pode cair.

Desligar o aparelho

- Desligar o aparelho.

Figura **P**

- Empurrar o bloqueio da bateria para a frente e retirar o conjunto da bateria do aparelho.
- Se necessário, recarregar novamente o conjunto da bateria (ver capítulo “Carregar conjunto da bateria”).

Recomendação: Retirar o conjunto da bateria do aparelho após a conclusão do trabalho.

Esvaziar o recipiente

Figura **Q**

- Remover a cabeça do aparelho e esvaziar o recipiente.

Guardar a máquina

Figura **R**

- Guardar os acessórios no aparelho e guardar o aparelho num local seco.

Transporte

⚠ CUIDADO

Perigo de ferimentos e de danos!

Ter atenção ao peso do aparelho durante o transporte.

Transporte manual

- Levantar o aparelho no manípulo e transportar.

Transporte em veículos

- Proteger o aparelho contra deslizamentos e tombamentos.

Conservação e manutenção

- Assegurar a conservação do aparelho e das peças de acessórios com um produto de limpeza para plástico comum.
- Lavar o recipiente e os acessórios com água e secar antes de utilizar novamente.

Figura **S - V**

- Limpar o filtro de cartucho, se necessário, apenas sob água corrente, não esfregar nem escovar. Deixar secar totalmente antes de montar.
- Controlar os contactos de carregamento regularmente quanto a sujidade e eventualmente limpar.
- Controlar a fenda de ventilação quanto a sujidade e, eventualmente, limpar.

Ajuda em caso de avarias

A máquina não funciona

Figura **L**

- O conjunto da bateria não encaixa correctamente no suporte da bateria. Empurrar o conjunto da bateria no suporte da bateria e engatar.
- Estado de carga do conjunto da bateria (ver display) demasiado fraco. Se necessário, carregar o conjunto da bateria.
- Conjunto da bateria ou carregador com defeito. Substituir o conjunto da bateria ou o carregador por um novo acessório.

O aparelho desliga automaticamente

- Sobreaquecimento do aparelho/conjunto da bateria. Aguardar uns instantes até que o aparelho/conjunto da bateria arrefeçam.
- O depósito está cheio de água, o que activa o flutuador. Esvaziar o depósito.

Perda da potência de aspiração

- Os acessórios, a mangueira de aspiração ou os tubos de aspiração estão obstruídos. Desobstruir com um meio auxiliar adequado.

Figura **E**

- Saco do filtro está cheio; inserir novo saco.

Figura **S - V**

- Filtro de cartucho está sujo; sacudir o filtro de cartucho e lavar com água corrente, se necessário.
- Trocar um filtro de cartucho danificado.

Recomendação: Trocar o filtro de cartucho 1x por ano.

Dados técnicos

O conjunto da bateria e o carregador standard no volume do fornecimento de:

- WD 3 Battery Set
- WD 3 Battery Premium Set

(Conjunto de bateria Battery Power 36/25 / carregador standard Battery Power BC 36 V)

Aparelho

Tensão do conjunto da bateria	V	36
Potência nominal	W	300
Classe de protecção		III
Tipo de protecção		IPX4

Reservados os direitos a alterações técnicas!

Indholdsfortegnelse

Generelle henvisninger	DA	5
Sikkerhedsanvisninger	DA	5
Beskrivelse af apparatet	DA	7
Montering	DA	7
Opladning af batteripakke	DA	7
Ibrugtagning	DA	7
Generelle henvisninger til betjening	DA	8
Betjening	DA	8
Transport	DA	8
Pleje og vedligeholdelse	DA	8
Hjælp ved fejl	DA	9
Tekniske data	DA	9

Generelle henvisninger



Inden maskinen tages i brug første gang, skal du læse disse sikkerhedsanvisninger, den originale driftsvejledning og de sikkerhedsanvisninger, der er vedlagt batteripakken, samt den medfølgende originale driftsvejledning til batteripakken/standardladeaggregatet. Betjen maskinen i henhold til disse. Opbevar hæftet til senere brug eller til efterfølgende ejere. Ud over henvisningerne i driftsvejledningen skal lovens generelle sikkerheds- og ulykkesforebyggelsesforskrifter overholdes.

Bestemmelsesmæssig anvendelse

Maskinen er i henhold til beskrivelserne i denne brugsvejledning og sikkerhedsanvisningerne beregnet til anvendelse som universalsuger.

Denne maskine blev udviklet til privat brug og er ikke beregnet til erhvervsmæssig brug.

- Beskyt damprensere mod regn. Må ikke opbevares udendørs.
- Aske og sod må ikke opsuges med denne maskine.
- Til drift af maskinen kræves der batteripakken Battery Power (+) Platform fra KÄRCHER med 36 V nominel spænding samt en passende KÄRCHER-oplader med 36 V nominel spænding. Med "sætvarianterne" følger batteripakke og oplader.
- Batteripakker og opladere, som ikke indgår i leveringsomfanget, eller som er nødvendige som ekstratilbehør, tilbydes som sådant.

Producenten garanterer ikke for eventuelle skader som blev forårsaget af ikke bestemmelsesmæssigt brug eller ukorrekt betjening af apparatet.

Miljøbeskyttelse

Henvisninger til indholdsstoffer (REACH)

Aktuelle oplysninger til indholdsstoffer finder du på: www.kaercher.com/REACH



Emballagen kan genbruges. Sørg for at bortskaffe emballagen på en miljømæssigt forsvarlig måde.



Udtjente maskiner indeholder værdifulde materialer, der kan og bør afleveres til genbrug. Akku'er og batterier indeholder stoffer, der ikke må komme ud i naturen. Gamle apparatet og batterier skal bortskaffes miljøvenligt.

Elektriske og elektroniske maskiner indeholder ofte bestanddele, der ved forkert omgang eller forkert bortskaffelse kan udgøre en mulig fare for menneskers sundhed og for miljøet. For en korrekt drift af maskinen er disse bestanddele imidlertid nødvendige. Maskiner kendetegnet med dette symbol må ikke bortskaffes sammen med husholdningsaffaldet.

Henvisninger til indholdsstoffer (REACH)

Aktuelle oplysninger til indholdsstoffer finder du på: www.kaercher.com/REACH

Garanti

I de enkelte lande gælder de af vore forhandlere fastlagte garantibetingelser. Eventuelle fejl på apparatet afhjælpes gratis inden for garantien, såfremt fejlen kan tilskrives en materiale- eller produktionsfejl. Hvis De ønsker at gøre garantien gældende, bedes De henvende Dem til Deres forhandler eller nærmeste kundeservice medbringende kvittering for købet.

Kundeservice

Vores KÄRCHER-afdeling hjælper gerne, hvis De har spørgsmål, eller der er fejl på støvsugeren.

Tilbehør og reservedele

Anvend kun originaltilbehør og -reservedele. De er en garanti for en sikker og fejlfri drift af maskinen. Informationer om tilbehør og reservedele findes www.kaercher.com

Leveringsomfang

Kontakt venligst forhandleren, hvis der mangler tilbehør eller ved transportskader.

Sikkerhedsanvisninger

Faregrader

⚠ FARE

Henviser til en umiddelbar fare, der fører til alvorlige kvæstelser eller til døden

⚠ ADVARSEL

Henviser til en mulig farlig situation, der kan føre til alvorlige kvæstelser eller til døden.

△ FORSIGTIG

Henviser til en mulig farlig situation, der kan føre til lette personskader.

BEMÆRK

Henviser til en mulig farlig situation, der kan føre til materiel skade.

Sikker brug

△ FARE

- Brugeren skal anvende højtryksrenseren iht. dens anvendelsesformål. Han skal tage hensyn til lokale forhold og holde øje med, om der er personer i nærheden, når han arbejder med aggregatet.
- Det er forbudt at bruge højtryksrenseren i områder, hvor der er eksplosionsfare.
- Ved anvendelse af damprenseren i fareområder skal de relevante sikkerhedsforskrifter overholdes.
- Renseren må ikke bruges, hvis den før enten er faldet ned, er tydeligt beskadiget eller utæt.
- Emballagefolie skal holdes fjern fra børn, kvælningsfare!

△ ADVARSEL

- Apparatet er ikke beregnet til at blive brugt af personer (inklusive børn), hvis fysiske, sensoriske eller åndelige evner er indskrænket eller af personer med manglende erfaring og/eller kendskab med mindre disse personer overvåges af en person, som er ansvarlig for deres sikkerhed, eller blev trænet i apparatets håndtering og de evt. resulterende farer.

- Børn må kun bruge apparatet, hvis de er over 8 år under opsyn af en person, som er ansvarlig for deres sikkerhed, eller hvis de blev indlært/trænet i brugen af apparatet og de evt. resulterende farer.
- Børn må ikke lege med apparatet.
- Børn skal være under opsyn for at sørge for, at de ikke leger med maskinen.
- Maskinen bør kun bruges og opbevares iht. beskrivelsen, hhv. figuren!
- Apparatet indeholder elektriske komponenter, disse må ikke renses under rindende vand!

△ FORSIGTIG

- Lad aldrig damprenseren være uden opsyn, mens den er i drift.

BEMÆRK

- Apparatet må ikke bruges ved temperaturer under 0 °C.
- Sug aldrig uden filter, apparatet kan ellers gå i stykker.
- Beskyt apparatet imod ekstremt vejr, fugtighed og varme.

Andre farer

△ FARE

Eksplosionsrisiko!

- Det er forbudt at bruge højtryksrenseren i områder, hvor der er eksplosionsfare.
- Opsug ikke eksplosive eller brandbare gasser, væsker og støv!

■ Opsug ikke reaktivt metalstøv (f.eks. aluminium, magnesium eller zink)!

■ Opsug ikke ufortyndede syrer eller baser!

■ Opsug ikke brændende eller glødende genstande!

⚠ ADVARSEL

Fysisk Risiko!

■ Sug ikke med dyse og sugerør i nærheden af hovedet.

⚠ FORSIGTIG

■ Tag hensyn til maskinens vægt til transporten (se tekniske data) for at undgå ulykker og personskader.

Stabilitet

⚠ FORSIGTIG

■ Inden der arbejdes med eller ved maskinen, skal det sikres, at maskinen står stabilt for at forhindre ulykker eller beskadigelser/kvæstelser ved at maskinen vælter.

Beskrivelse af apparatet

Se figurene på side 4!

- Denne driftsvejledning beskriver universalsmodellerne som er vist på omslaget.
- Figurene viser det maksimale udstyr, afhængigt af modellen er der forskelle mellem udstyr og medleveret tilbehør.



Kontroller pakningens indhold for manglende tilbehør eller beskadigelser, når den pakkes ud. Kontakt Deres forhandler i tilfælde af transportskader.

- kommer med leveringen
- muligt tilbehør

- 1 Sugelangtilslutning
- 2 Akkurum
- 3 Startknap (TÆND/SLUK)
- 4 Batteriåbningsknap
- 5 Håndtag
- 6 Blæsetilslutning
- 7 Beholderlås
- 8 Parkeringsposition
- 9 Tilbehørsholder
- 10 Styringsrulle
- 11 Beholder

- 12 Filterpose
- 13 Patronfilter
- 14 Sugelang med forbindelsesstykke
- 15 Aftageligt håndtag
- 16 Sugerør 2 x 0,5 m
- 17 Fugemundstykke
- 18 Gulvdyse (med indsats)
- 19 Batteripakke Battery Power 36/25
- 20 Standardladeaggregat Battery Power BC 36 V

Montering

Figur **A**

→ Træk beholderlågene udad, og tag maskinhovedet af ved hjælp af bæregrebet for at åbne.

Figur **B**

→ Tag indholdet ud af beholderen.

Figur **C**

→ Vend beholderen, tryk styrehjulene i åbningerne på beholderens bund indtil stoppositionen.

Figur **D**

→ Sæt maskinhovedet på beholderen og luk beholderlågene.

Figur **E**

→ Ved opsugning af tørt smuds kan der ved behov isættes en filterpose.

Opladning af batteripakke

Figur **F**

Figur **G**

Bemærk: Følg anvisninger i batteripakkens brugsvejledning.

Ibrugtagning

Tilslut tilbehør

Figur **H**

→ Tryk sugelangen ind i tilslutningen, den går i hak. For at fjerne sugelangen skal låsetappen trykkes ind med tommelfingeren og sugelangen trækkes ud.

Figur **I**

→ Forbind håndtaget med sugelangen indtil det går i hak.
→ Sæt begge sugerør sammen og forbind dem med håndtaget.

Bemærk: Tilbehør som f.eks. sugebørster (option) kan direkte sættes på forbindelsesstykket og således forbindes med sugelangen.

Til bekvemt arbejde selv i små rum.

Efter behov kan det aftagelige håndtag anbringes mellem tilbehør og sugelangen.

Anbefaling: Til sugning af gulve sættes håndtaget på sugelangen.

Figur **J**

→ For at tage håndgrebet af sugelangen, skal låsetappen trykkes ind med tommelfingeren og pegefingerringen, hvorefter håndgrebet tages af.

Bemærk: Hvis håndtaget tages af kan tilbehør sættes direkte på sugelangen.

Figur **K**

→ Forbind gulv-mundstykket med sugerøret.

Bemærk: Til sugning af gulve af tør smuds eller vand - skal der altid arbejdes med indsats (børstetsribe og gummilæbe) i gulvdysen.

Isætning af batteripakke

Figur **L**

→ Sæt batteripakken i batteriholderen fra oven, og klik det på plads.

BEMÆRK

Skader på maskinen

Der bør kun anvendes batteripakker fra KÄRCHER af typen Battery Power (+) Platform med 36 V nominel spænding.

Tænd for maskinen

Figur **M**

→ **Position I:** Suge- eller blæsefunktion.

Position 0: Maskinen er slukket.

Generelle henvisninger til betjening

BEMÆRK

Metalbeholderen kan i forbindelse med opsugning af store finstøvmængder blive statisk ladet og derefter afladet ved berøring.

BEMÆRK

Området om batteriholderen skal holdes rent.

- Hvis der kommer for meget snavs ind i dette område, er det muligt, at batteripakken ikke længere kan klikkes rigtigt på plads.
- Ligeledes er der risiko for, at batteripakken ikke længere kan tages ud af apparatet, fordi udkastningshåndtaget ikke længere kan bevæges.

Betjening

BEMÆRK

Såvel ved våd- og tørsugning skal der altid arbejdes med et isat patronfilter!

Tørsugning

BEMÆRK

Kontroller filteret for skader før det sættes i og udskift det efter behov.

Arbejd kun med tør patronfilter!

Figur **E**

→ **Anbefaling:** Isæt filterposen til opsugning af fint støv.

Henvisninger filterpose

- Filterposens påfyldningsgrad er afhængigt af den opsugede snavs.
- Ved finstøvt, sand osv. skal filterposen udskiftes oftere.
- Tilstoppede filterposer kan eksplodere, derfor skal filterposen udskiftes i tide!

BEMÆRK

Sugning af kold aske kun med separator.

Informationer om tilbehør og reservedele findes www.kaercher.com

Vådsugning

BEMÆRK

Brug ingen filterpose!

Figur **K**

→ Til opsugning af fugtighed hhv. våde gulve skal der holdes øje med den korrekte gulvdyseindsats og det tilsvarende tilbehør tilsluttes.

Bemærk: Hvis beholderen er fuld, lukker en svømmerventil sugeåbningen, og støvsugeren kører med forhøjet omdrejningstal. Sluk straks for sugeren, og tøm beholderen.

Blæsefunktion

Rengøring af svær tilgængelige steder eller hvor opsugning ikke er muligt, f.eks. løv ud af gruslag.

Figur **N**

→ Sæt sugeslangen ind i blæsetilslutningen, blæsefunktionen er så aktiveret.

Afbrydelse af driften

→ Sluk for renseren

Figur **O**

→ Hæng gulvdysen ind i parkeringsholderen.

Bemærk: Hvis det er nødvendigt at tage sugehovedet af, mens arbejdet er afbrudt, kan batteripakken blive siddende. Batteripakken er klikket fast og kan ikke falde ned.

Efter brug

→ Sluk for renseren

Figur **P**

→ Skub oplåsningstasten til batteriet fremad, og tag batteripakken ud af apparatet.

→ Lad batteripakken op efter behov (se kapitlet "Opladning af batteripakke").

Anbefaling: Tag batteripakken ud af apparatet, når arbejdet er afsluttet.

Tøm beholderen

Figur **Q**

→ Tag maskinens hoved af og tøm beholderen.

Opbevaring af maskinen

Figur **R**

→ Anbring tilbehøret på maskinen og opbevar maskinen i et tørt rum.

Transport

△ FORSIGTIG

Fare for person- og materialeskader!

Hold øje med maskinens vægt ved transporten.

Manuel transport

→ Løft maskinen ved hjælp af grebet og bær den.

Transport i køretøjer

→ Maskinen sikres/fastgøres, så den ikke kan vælte eller flytte sig.

Pleje og vedligeholdelse

→ Maskinen og tilbehørsdelene af plast skal plejes med en sædvanlig plastrens.

→ Beholder og tilbehør spoles med vand og tørres inden de bruges igen.

Figur **S - V**

→ Efter behov må patronfilteret renses under flydende vand; den må ikke gnides eller børstes. Inden det monteres skal det tørres.

→ Kontroller regelmæssigt ladekontakterne for tilsnavsning, rens evt.

→ Kontroller ventilationsåbningerne for snavs, rens dem om nødvendigt.

Hjælp ved fejl

Maskinen kører ikke

Figur **L**

- Batteripakken sidder ikke rigtigt i batteriholderen: Skub batteripakken i batteriholderen, og klik den på plads.
- Batteripakkens opladningsstatus (se display) for lavt: Lad batteripakken op ved behov.
- Batteripakken eller oplader defekt: Udskift batteripakken eller opladeren med nyt tilbehør.

Apparatet frakobles automatisk

- Overophedning af apparat/batteripakke: Vent et øjeblik, så apparatet/batteripakken kan køle af.
- Beholder er fyldt med vand, og derved aktiveres svømmeren: Tøm beholderen.

Aftagende sugeseffekt

- Tilbehør, sugeslange eller sugerør er tilstoppet. Fjern tilstopning med et egnet hjælpemiddel.

Figur **E**

- Filterposen er fuld, isæt en ny filterpose.

Figur **S - V**

- Patronfilteret er tilsmudset, bank patronfilteret og rens det efter behov under flydende vand.
- Udskift beskadiget patronfilter.

Anbefaling: Udskift patronfiltret 1x om året.

Tekniske data

Batteripakke og standardladeaggregat i leveringsomfanget til:

- WD 3 Battery Set
- WD 3 Battery Premium Set (Batteripakke Battery Power 36/25 / standardladeaggregat Battery Power BC 36 V)

Maskine

Batterispænding	V	36
Nominel ydelse	W	300
Beskyttelsesklasse		III
Kapslingsklasse		IPX4

Forbehold for tekniske ændringer!

Innholdsfortegnelse

Generelle merknader	NO	5
Sikkerhetsanvisninger	NO	5
Beskrivelse av apparatet	NO	7
Montering	NO	7
Lade opp batteripakken	NO	7
Ta i bruk	NO	7
Generelle anvisninger for betjening	NO	8
Betjening	NO	8
Transport	NO	8
Pleie og vedlikehold	NO	8
Feilretting	NO	8
Tekniske data	NO	9

Generelle merknader



Før du tar i bruk apparatet første gang, må du lese og følge sikkerhetshenvisningene, den originale bruksanvisningen, de vedlagte sikkerhetshenvisningene for batteripakken og den vedlagte originale bruksanvisningen for batteripakken/standardladeren. Følg anvisningene. Oppbevar heftene til senere bruk eller for annen eier. I tillegg til instruksene i denne bruksanvisningen må du ta hensyn til de generelle forskrifter vedrørende sikkerhet og forebygging av ulykker.

Forskriftsmessig bruk

Maskinen skal brukes iht. de beskrivelser og sikkerhetsanvisninger som er gitt i denne bruksanvisning for bruk som multisuger.

Dette apparatet er utviklet for privat bruk og er ikke forberedt for kravene som stilles i kommersiell bruk.

- Beskytt apparatet mot regn. Det må ikke oppbevares utendørs.
- Aske og sot skal ikke suges opp med dette apparatet.
- For drift kreves det en batteripakke fra KÄRCHER Battery Power (+)-plattformen med 36 V nominell spenning samt en passende KÄRCHER-lader med 36 V nominell spenning. "Settvariantene" inneholder batteripakke og lader.
- Batteripakker og ladere som ikke følger med leveringen eller som trengs i tillegg, kan fås som tilleggsutstyr.

Produsenten er ikke ansvarlig for eventuelle skader forårsaket av ikke-tiltenkt eller feil bruk.

Miljøvern

Anvisninger om innhold (REACH)

Aktuell informasjon om stoffene i innholdet finner du under:

www.kaercher.com/REACH



Materialet i emballasjen kan resirkuleres. Kvitt deg med emballasjen på miljøvennlig måte.



Gamle apparater inneholder verdifulle materialer som kan gjenbrukes og som bør sendes til gjenbruk. Akkumulatorene inneholder stoffer som ikke må komme ut i miljøet. Vennligst deponer gamle apparater samt batterier eller oppladbare batterier på en miljøvennlig måte. Elektriske og elektroniske apparater inneholder ofte deler som kan utgjøre en potensiell fare for helse og miljø ved feil bruk eller feil avfallsbehandling. Disse delene er imidlertid nødvendige for korrekt drift av apparatet. Apparater merket med dette symbolet skal ikke kastes i husholdningsavfall.

Anvisninger om innhold (REACH)

Aktuell informasjon om stoffene i innholdet finner du under:

www.kaercher.com/REACH

Garanti

Vår ansvarlige salgsorganisasjon for det enkelte land har utgitt garantibetingelsene som gjelder i det aktuelle landet. Eventuelle feil på maskinen blir reparert gratis i garantiiden dersom disse kan føres tilbake til material- eller produksjonsfeil. Ved behov for garanti-reparasjoner, vennligst henvend deg med kjøpskvitteringen til din forhandler eller nærmeste autoriserte kundeservice.

Kundetjeneste

Våre KÄRCHER-avdelinger hjelper deg gjerne ved feil eller om du har spørsmål.

Tilbehør og reservedeler

Bruk bare originalt tilbehør og originale reservedeler; de garanterer for en sikker og problemfri drift av maskinen. Informasjon om tilbehør og reservedeler finner du på www.kaercher.com.

Leveringsomfang

Ved manglende tilbehør eller ved transportskader, vennligst informer forhandleren.

Sikkerhetsanvisninger

Risikotrinn

△ FARE

Anvisning om en umiddelbar trussel som kan føre til store personskader eller til død.

△ ADVARSEL

Anvisning om en mulig farlig situasjon som kan føre til store personskader eller til død.

△ FORSIKTIG

Anvisning om en mulig farlig situasjon som kan føre til mindre personskader.

OBS

Anvisning om en mulig farlig situasjon som kan føre til materielle skader.

Sikker håndtering

△ FARE

- Maskinen må brukes på korrekt måte. Brukeren må ta hensyn til forholdene på det aktuelle bruksstedet, og være oppmerksom på andre personer som måtte befinne seg i nærheten.
- Bruk i eksplosjonsfarlige områder er forbudt.
- Ved bruk av apparatet i risiko-områder skal angjeldende sikkerhetsforskrifter følges.
- Ikke bruk apparatet dersom det har falt ned, har synlige skader eller er utett.
- Emballasjefolien holdes unna barn, fare for kvelning!

△ ADVARSEL

- Dette apparatet er ikke ment for bruk av personer med reduserte fysiske, sensoriske eller sjelelige evner, eller som pga. mangel på erfaring og/eller kunnskap ikke kan benytte apparatet trygt. De skal da kun bruke apparatet under oppsyn av en sikkerhetsansvarlig person, eller få instruksjoner av vedkommende om bruk av apparatet.
- Barn skal bare bruke apparatet når barnet er over 8 år og er under oppsyn av en sikkerhetsansvarlig person, eller får anvisninger av en person om

hvordan apparatet fungerer og forstår hva slags farer det kan medføre.

- Barn skal ikke leke med apparatet.
- Barn skal holdes under tilsyn for å sikre at de ikke leker med apparatet.
- Apparatet skal kun brukes og lagres som angitt i beskrivelse eller illustrasjoner!
- Apparatet inneholder elektriske komponenter - skal ikke rengjøres under rennende vann.

△ FORSIKTIG

- La aldri maskinen være ubevoktet når det er i gang.

OBS

- Maskinen skal ikke brukes ved temperaturer under 0 °C.
- Sug aldri uten filter, ellers kan apparatet ta skade.
- Apparatet skal beskyttes mot ekstreme værforhold, fuktighet og varme.

Andre farer

△ FARE

Eksplosjonsfare!

- Bruk i eksplosjonsfarlige områder er forbudt.
- Ikke sug opp eksplosive eller brennbare gasser, væsker eller støv!
- Ikke sug opp reaktivt metallstøv (f.eks. aluminium, magnesium eller sink)!
- Ikke sug opp ufortynnede syrer eller laker!
- Brennene eller glødende gjenstander må ikke suges opp!

⚠ ADVARSEL

Fare for personskade!

- *Unngå å suge med dyse og sugeslange i nærheten av hodet.*

⚠ FORSIKTIG

- *For å unngå uhell eller personskader ved transport, vær oppmerksom på vekten av maskinen (se tekniske data).*

Stabilitet

⚠ FORSIKTIG

- *Før alle arbeider på maskinen, sørg for at den står støtt for å forhindre personskader eller materielle skader dersom den velter.*

Beskrivelse av apparatet

Illustrasjoner se utfoldingssidene!

- Denne bruksanvisningen beskriver multi-sugeren som beskrevet på omslaget.
- Figurene viser maksimal utrustning, alt etter modell vil det være forskjeller i utrustning og medfølgende tilbehør.



Kontroller ved utpakkingen at innholdet i pakken er komplett og uskadd. Kontakt din forhandler ved eventuelle transportskader.

- del av leveransen
- mulig tilbehør

- 1 Sugelangetilkobling
- 2 Batterirom
- 3 Hovedbryter (AV/PÅ)
- 4 Batterilåseknapp
- 5 Håndtak
- 6 Blåsetilkobling
- 7 Beholderlåsning
- 8 Parkeringsposisjon
- 9 Tilbehørsholder
- 10 Styrrulle
- 11 Beholder
- 12 Filterpose
- 13 Patronfilter
- 14 Sugelang med tilkoblingsstykke
- 15 Avtagbart håndtak
- 16 Sugerør 2 x 0,5 m
- 17 Fugemunnstykke
- 18 Gulvmunnstykke (med innsats)
- 19 Batteripakke
Battery Power 36/25
- 20 Standardlader
Battery Power BC 36 V

Montering

Figur **A**

- Trekk beholderlåsene utover for å åpne og ta av apparatet ved bæretaket.

Figur **B**

- Ta innholdet ut av beholderen.

Figur **C**

- Snu beholderen, sett inn styrehjulene i åpningene på bunnen av beholderen, trykk inn til de går i lås.

Figur **D**

- Sett apparatet på beholderen, og lukk igjen beholderlåsene.

Figur **E**

- For å suge tørt smuss, kan det i tillegg brukes en filterpose ved behov.

Lade opp batteripakken

Figur **F**

Figur **G**

Merk: Følg bruksanvisningen til batteripakken.

Ta i bruk

Montering av tilbehør

Figur **H**

- Sett sugeslangen i tilkoblingen på maskinen, den går i lås.
For å ta av, trykk låsen med tommelen og trekk ut sugeslangen.

Figur **I**

- Koble håndtaket på sugeslangen til det går i lås.
- Sett sammen begge sugerørene og koble til håndtaket.

Merk: Tilbehør som f.eks. sugebørster (ekstrautstyr) kan settes direkte på tilkoblingsstykket og kan kobles til sugeslangen.

For komfortabelt arbeid i trange rom.

Det avtagbare håndtaket kan ved behov settes på mellom tilbehør og sugeslangen.

Anbefaling: For suging av gulv, sett håndtaket på sugeslangen.

Figur **J**

- For å ta av sugeslangens håndtak, trykk på spaken med tommel og pekefingeren, og trekk av håndtaket.

Merk: Ved å ta av håndtaket kan tilbehør også settes direkte på sugeslangen.

Figur **K**

- Koble gulvdysen til sugerøret.

Merk: For suging av gulv ved tørt smuss eller vann - brukes alltid med innsats (børstestriper og gummileppe) i gulvdysen.

Sette inn batteripakken

Figur **L**

- Skyv batteripakken inn i batteriholderen ovenfra til den går i lås.

OBS

Skade på apparatet

Bruk bare batteripakker fra KÄRCHER Battery Power (+)-plattformen med 36 V nominell spenning.

Slå apparatet på

Figur **M**

- **Stilling I:** Suge- eller blåsefunksjon.
- Stilling 0:** Apparatet er slått av.

Generelle anvisninger for betjening

OBS

Metallbeholderen kan lades opp statisk ved innsuging av store finstøvmengder, også utlades ved berøring.

OBS

Området rundt batteriholderen må holdes rent.

- Hvis det oppstår forurensninger i dette området, kan det hende at batteripakken ikke kan settes inn/ gå i lås skikkelig lenger.
- Det er også mulig at batteripakken ikke lenger kan tas ut av apparatet fordi utkastspaken ikke lenger kan bevegese.

Betjening

OBS

Arbeid alltid med påsatt patronfilter, både ved tørr og våt suging!

Støvsuging

OBS

Før bruk, kontroller filteret for skader og skift ut ved behov.

Arbeide kun med tørt patronfilter!

Figur **E**

- **Anbefaling:** For suging av fint støv skal det settes inn filterpose.

Anvisning filterpose

- Fyllingsgraden av filterposen er avhengig av hva slags smuss som suges opp.
- Ved fint støv, sand osv... må filterposen skiftes oftere.
- Fulle filterposer kan sprekke, pass derfor på å skifte filterpose til rett tid!

OBS

Suging av kald aske kun med foravskiller.

Informasjon om tilbehør og reservedeler finner du på www.kaercher.com.

Våtsuging

OBS

Ikke bruk filterpose!

Figur **K**

- For suging ved fuktighet eller vann, pass på korrekt innsats i gulvdysen og koble til aktuelt tilbehør.

Merk: Når beholderen er full, blir sugeåpningen stengt av en flottør og apparatet går med økt turtall. Slå av maskinen umiddelbart, og tøm beholderen.

Blåsefunksjon

Rengjøring av vanskelig tilgjengelige steder eller der det ikke er mulig med suging, f. eks. løv fra takrenner.

Figur **N**

- Sett sugeslangen i blåsetilkoblingen, derved aktiveres blåsefunksjonen.

Opphold i arbeidet

- Slå av maskinen.

Figur **O**

- Sett gulvdysen i parkeringsholderen.

Merknad: Hvis det blir nødvendig å ta av sugehodet under arbeidspauser, kan det hende at batteripakken blir sittende fast. Batteripakken har gått helt i lås og kan ikke falle av.

Etter bruk

- Slå av maskinen.

Figur **P**

- Skyv batteripakkens låseknapp forover og ta batteripakken ut av apparatet.
- Ved behov kan du lade opp batteripakken på nytt (se kapitlet "Lade opp batteripakken").

Anbefaling: Ta batteripakken ut av apparatet når du er ferdig med arbeidet.

Tøm beholderen

Figur **Q**

- Ta av apparatet og tøm beholderen.

Oppbevaring av apparatet

Figur **R**

- Lagre tilbehør på apparatet og oppbevar det i et tørt rom.

Transport

△ FORSIKTIG

Fare for personskade og materiell skade!

Pass på vekten av apparatet ved transport.

Transport for hånd

- Løft apparatet i bærehåndtaket og bær det.

Transport i kjøretøy

- Sikre maskinen mot å skli eller vippe.

Pleie og vedlikehold

- Bruk et vanlig rengjøringsmiddel til kunststoff på apparatet og tilbehørsdeler av kunststoff.
- Beholder og tilbehør skylles med vann ved behov, og skal tørke før bruk.

Bilde **S - V**

- Patronfilter rengjøres ved behov under rennende vann, ikke skrubbe eller børste. La tørke fullstendig før montering.
- Ladekontaktene kontrolleres for smuss og skal eventuelt rengjøres.
- Kontroller dryppskålen for tilsmussing, eventuelt rengjør.

Feilretting

Apparatet går ikke

Figur **L**

- Batteriet sitter ikke skikkelig i batteribeholderen, skyv batteriet inn i batteribeholderen og la det gå i lås.
- Ladenivået for det oppladbare batteriet (se display) er for lavt, lad det opp om nødvendig.
- Batteri eller ladeapparat er i ustand, erstatt batteriet eller ladeapparatet med nytt tilbehør.

Apparatet slår seg av automatisk

- Apparatet/batteriet har blitt for varmt, vent litt slik at apparatet/batteriet kan kjøle ned.
- Beholderen er full av vann, derfor aktiveres flottøren, tøm beholderen.

Avtagende sugeseffekt

- Tilbehør, sugeslange eller sugerør er tilstoppet. Fjern tilstopping forsiktig med et egnet hjelpemiddel.

Figur **E**

- Filterposen er full, sett inn ny filterpose.
- Bilde **S - V**
- Patronfilter er tilsmusset, ta av patronfilter og rengjør det ved behov under rennende vann.
- Bytt skadet patronfilter.

Anbefaling: Skift patronfilteret 1x per år.

Tekniske data

Batteripakke og standardladere i leveringsomfanget med:

- WD 3 Battery Set
- WD 3 Battery Premium Set

(Batteripakke Battery Power 36/25 / standardlader Battery Power BC 36 V)

Apparat

Batterispenning	V	36
Nominell effekt	W	300
Beskyttelsesklasse		III
Beskyttelsestype		IPX4

Det tas forbehold om tekniske endringer!

Innehållsförteckning

Allmänna hänvisningar	SV	5
Säkerhetsanvisningar	SV	5
Beskrivning av aggregatet	SV	7
Montering	SV	7
Ladda batteripaketet	SV	7
Börja använda	SV	8
Allmän information om användning	SV	8
Handhavande	SV	8
Transport	SV	9
Skötsel och underhåll	SV	9
Åtgärder vid störningar	SV	9
Tekniska data	SV	9

Allmänna hänvisningar



Innan du använder maskinen för första gången ska du läsa igenom och följa denna originalbruksanvisning och dessa säkerhetsanvisningar samt säkerhetsanvisningarna och originalbruksanvisningen som medföljer batteripaketet/standardladdaren. Följ anvisningarna. Spara texterna för senare bruk eller för nästa ägare. Förutom anvisningarna i bruksanvisningen ska lagstiftarens allmänna säkerhets- och skyddsföreskrifter följas.

Ändamålsenlig användning

Apparaten är avsedd att användas som multifunktions-sug enligt beskrivningarna och säkerhetsanvisningarna i denna bruksanvisning.

Denna produkt har konstruerats för privat användning och är ej avsedd för påfrestande, industriell användning.

- Skydda maskinen från regn. Får inte förvaras utomhus.
- Aska och sot får inte sugas upp med detta aggregat.
- För användningen krävs ett batteripaket från KÄRCHER Battery Power (+) plattformen med 36 V nominell spänning samt en lämplig KÄRCHER-laddare med 36 V nominell spänning. Batteripaketet och laddaren medföljer "Sats-varianterna".
- Batteripaket/laddare som inte ingår i leveransen eller som behövs extra finns som tillbehör.

Tillverkaren påtar sig inget ansvar för eventuella skador som uppkommer på grund av felaktig användning eller felaktig hantering.

Miljöskydd

Upplysningar om ingredienser (REACH)

Aktuell information om ingredienser finns på:

www.kaercher.com/REACH



Emballagematerialen kan återvinnas. Avfallshandtera emballage på ett miljövänligt sätt.



Uttjänta maskiner innehåller värdefulla material som kan återvinnas och de ska därför lämnas till ett insamlingsställe. Batterier, engångs och uppladdningsbara, innehåller ämnen som inte får komma ut i miljön. Avfallshandtera uttjänta maskiner och batterier på ett miljövänligt sätt. Elektriska och elektroniska maskiner innehåller ofta komponenter som vid felaktig användning eller felaktig avfallshandtering kan utgöra en potentiell risk för människors hälsa och för miljön. Dessa komponenter är dock nödvändiga för att maskinen ska kunna arbeta korrekt. Maskiner som märkts med denna symbol får inte kastas i hushållsoporna.

Upplysningar om ingredienser (REACH)

Aktuell information om ingredienser finns på:

www.kaercher.com/REACH

Garanti

I respektive land gäller de garantivillkor som publicerats av våra auktoriserade distributörer. Eventuella fel på aggregatet repareras utan kostnad under förutsättning att det orsakats av ett material- eller tillverkningsfel. I frågor som gäller garantin ska du vända dig med kvitto till inköpsstället eller närmaste auktoriserade serviceverkstad.

Kundservice

Vid frågor eller problem hjälper närmaste KÄRCHER-filial gärna till.

Tillbehör och reservdelar

Använd endast originaltillbehör och originalreservdelar, så att en säker och störningsfri drift av maskinen är garanterad.

Information om tillbehör och reservdelar finns på www.kaercher.com.

Leveransens innehåll

Kontakta din försäljare om något tillbehör saknas eller om det finns transportskador.

Säkerhetsanvisningar

Riskenivåer

△ FARA

Varnar om en omedelbart överhängande fara som kan leda till svåra personskador eller dödsfall.

△ VARNING

Varnar om en möjligen farlig situation som kan leda till svåra personskador eller döden.

△ FÖRSIKTIGHET

Varnar om en möjligen farlig situation som kan leda till lättare personskador.

OBSERVERA

Varnar om en möjligen farlig situation som kan leda till materiella skador.

Säker hantering

△ FARA

- Användaren måste använda apparaten enligt föreskrifterna. Användaren ska ta hänsyn till förutsättningarna på platsen och kontrollera att ingen uppehåller sig i närheten vid arbete med maskinen.
- Användning av maskinen i utrymmen med explosionsrisk är förbjuden.
- När maskinen används i riskområden ska motsvarande säkerhetsföreskrifter beaktas.
- Använd inte maskinen när den har fallit ner tidigare, när den har synliga skador eller när den är otät.
- Håll förpackningsfolien borta från barn, risk för kvävning!

△ VARNING

- Denna apparat är ej avsedd att användas av personer med begränsade psykiska, sensoriska eller mentala egenskaper eller som saknar erfarenhet och/eller kunskap att hantera den, såvida de inte befinner sig under uppsikt av en person ansvarig för deras säkerhet eller har fått anvisningar från en sådan person om hur apparaten ska användas och har förstått vilka faror som kan uppstå vid användningen av apparaten.

- Barn får endast använda apparaten om de är över 8 år gamla och om de befinner sig under uppsikt av en person ansvarig för deras säkerhet eller har fått anvisningar från en sådan person om hur apparaten ska användas och har förstått vilka faror som kan uppstå vid användningen av apparaten.
- Barn får inte leka med apparaten.
- Barn ska hållas under uppsikt för att garantera att de inte leker med maskinen.
- Använd eller förvara bara maskinen enligt beskrivningen resp. bilden!
- Maskinen innehåller elektriska komponenter - rengör inte under rinnande vatten.

△ FÖRSIKTIGHET

- Lämna aldrig maskinen utan uppsikt så länge som den är i drift.

OBSERVERA

- Använd inte maskinen vid temperaturer under 0 °C.
- Sug aldrig utan filter - då kan maskinen skadas.
- Skydda maskinen mot extrem väderlek, fukt och värme.

Övriga faror

⚠ **FARA**

Explosionsrisk!

- *Användning av maskinen i utrymmen med explosionsrisk är förbjuden.*

- *Sug inte upp explosiva eller brännbara gaser eller vätskor och explosivt eller brännbart damm!*

- *Sug inte upp reaktivt metall-damm (t.ex. aluminium, magnesium eller zink)!*

- *Sug inte upp utspädda syror eller lutar!*

- *Sug inte upp brinnande eller glödande föremål!*

⚠ **VARNING**

Risk för skada!

- *Sug inte i närheten av huvudet med munstycke och sugrör.*

⚠ **FÖRSIKTIGHET**

- *Observera för att undvika olyckor eller skador vid transport maskinens vikt (se teknisk data).*

Stabilitet

⚠ **FÖRSIKTIGHET**

- *Säkerställ innan all typ av arbete med eller på maskinen dess stabilitet för att undvika olyckor eller sakskador på grund av att maskinen faller omkull.*

Beskrivning av aggregatet

Figurer och bilder finns på kartongens utfällbara sidor!



- Denna bruksanvisning beskriver den multifunktionssug som finns avbildad på det främre omslaget.
- Bilderna visar den maximala utrustning. Beroende av modell förekommer skillnader i utrustning och levererade tillbehör.

Kontrollera vid upppackningen att inga tillbehör saknas eller är skadade. Kontakta återförsäljaren om skador uppkommit vid transporten.

● ingår i leveransen

○ möjliga tillbehör

- 1 Sugslangsanslutning
- 2 Batterifack
- 3 Strömbrytare (PÅ/AV)
- 4 Batteriuppläsning
- 5 Handtag
- 6 Blåsanslutning
- 7 Förslutning behållare
- 8 Parkeringsposition
- 9 Tillbehörshållare
- 10 Styrrulle
- 11 Behållare
- 12 Filterbehållare
- 13 Patronfilter
- 14 Sugslang med skarvstycke
- 15 Avtagbart handtag
- 16 Sugrör 2 x 0,5 m
- 17 Fogmunstycke
- 18 Golvmunstycke (med insats)
- 19 Batteripaket
Battery Power 36/25
- 20 Standardladdare
Battery Power BC 36 V

Montering

Bild **A**

→ För att öppna drar du behållarens spärrar utåt och tar av maskinens huvud i handtaget.

Bild **B**

→ Ta ut innehållet från behållaren.

Bild **C**

→ Vänd behållaren, tryck in styrrullar i öppningarna på botten av behållaren, till anslag.

Bild **D**

→ Placera apparathuvudet på behållaren och spärra förreglingarna på behållaren.

Bild **E**

→ När torr smuts sugs upp kan dessutom en filterpåse användas om detta behövs.

Ladda batteripaketet

Bild **F**

Bild **G**

Information: Se bruksanvisningen för batteripaketet.

Börja använda

Anslut tillbehör

Bild **H**

- Tryck in sugslangen i anslutningen på apparaten så att den hakar fast.
Ta loss den genom att trycka på spärren med tummen och dra ut slangen.

Bild **I**

- Anslut handtaget till sugslangen tills den hakar fast.
→ Sätt ihop båda sugrören och anslut till handtaget.

Observera: Tillbehör som t.ex. sugbortar (tillval) kan träs på direkt på skarvstycket och därmed anslutas till sugslangen.

För bekvämt arbete även i tränga utrymmen.

Det avtagbara handtaget kan vid behov placeras mellan tillbehör och sugslang.

Rekommendation: För att suga upp smuts från golv, sätt handtaget på sugslangen.

Bild **J**

- För att ta av handtaget från sugslangen trycker du ner spärren med tummen och pekfingeret och dra av handtaget

Observera: Genom att man tar av handtaget kan man sätta på tillbehör direkt på slangen.

Bild **K**

- Sätt in golvmunstycket i sugröret.

Observera: För att suga upp torr smuts eller vatten från golv - arbeta alltid med insats (borstavstrykare och gummiläpp) i golvmunstycket.

Sätta in batteripaket

Bild **L**

- Skjut in batteripaketet uppifrån i hållaren och haka fast det.

OBSERVERA

Skador på maskinen

Använd endast batteripaket från KÄRCHER Battery Power (+) plattformen med 36 V nominell spänning.

Koppla till aggregatet

Bild **M**

- **Läge I:** Sug- eller blåsfunktion.

Position 0: Aggregatet är avstängt.

Allmän information om användning

OBSERVERA

När stora mängder findamm sugs in i metallbehållaren kan den laddas elektrostatiskt och sedan urladdas när man rör vid den.

OBSERVERA

Håll rent runt batterihållaren.

- Om detta område utsätts för smuts kan det hända att batteripaketet inte längre kan sättas in eller användas.
- Det finns även en risk att batteripaketet då inte längre kan tas ut ur maskinen eftersom utkastarspaken kan fastna.

Handhavande

OBSERVERA

Arbeta alltid med isatt patronfilter, både vid våt- och torr uppsugning!

Torr sugning

OBSERVERA

Innan användning, kontrollera om filtret är skadat och byt ut det vid behov.

Arbeta endast med torrt patronfilter!

Bild **E**

- **Rekommendation:** Sätt i filterpåsen om maskinen ska användas för uppsugning av fint damm.

Hänvisningar filterpåse

- Filterpåsens uppsamlingsförmåga styrs av den smuts som sugs upp.
- Vid fint damm, sand och liknande ... måste filterpåsen bytas oftare.
- Tilltäppta filterpåsar kan spricka, byt därför filterpåsen i god tid!

OBSERVERA

Uppsugning av kall aska endast med avskiljare.

Information om tillbehör och reservdelar finns på www.kaercher.com.

Våtsugning

OBSERVERA

Använd ingen filterpåse!

Bild **K**

- För att suga upp fukt eller väta, se till att använda rätt insats i golvmunstycket och anslut lämplig tillbehör.

Observera: Om behållaren är full stängs sugöppningen av en flottör och sugturbinen går med högre varvtal. Koppla omedelbart från apparaten och töm behållaren.

Blåsfunktion

Rengöring av svåråtkomliga ställen eller på platser där uppsugning inte kan utföras, t.ex. löv i en grusbädd.

Bild **N**

- Stick in sugslangen i blåsanslutningen, därmed är utblåsningsfunktionen aktiverad.

Avbryta drift

- Stäng av aggregatet.

Bild **O**

- Häng i golvmunstycket i förvaringshållaren.

Information: Om sughuvudet behöver tas av under en arbetspaus kan batteripaketet sitta kvar. Batteripaketet är fast ihakat och kan inte falla ut.

Avsluta driften

- Stäng av aggregatet.

Bild **P**

- Skjut batteriupplåsningsknappen framåt och ta ut batteripaketet ur maskinen.

- Ladda batteripaketet efter behov (se kapitlet "Ladda uppladdningsbart batteripaket").

Rekommendation: Ta ut batteripaketet ur maskinen när arbetet är klart.

Töm behållaren

Bild **Q**

- Ta av maskinhuvudet och töm behållaren.

Förvaring av apparaten

Bild **R**

- Placera tillbehören på maskinen och förvara denna i ett torrt utrymme.

Transport

⚠ **FÖRSIKTIGHET**

*Risk för person och egendomsskada!
Tänk på maskinens vikt vid transporten.*

Transport för hand

- Lyft upp maskinen i bärhandtaget och bär den.

Transport i fordon

- Säkra maskinen så att den inte kan glida eller tippa.

Skötsel och underhåll

- Maskinen och tillbehören av plast kan rengöras med vanligt plastrengöringsmedel.
- Spola vid behov ur behållare och tillbehör med vatten och torka före nästa användningstillfälle.

Bild **S - V**

- Rengör patronfiltret vid behov endast under rinnande vatten, skrubba eller borsta inte av det. Låt det torka helt innan det sätts tillbaka.
- Kontrollera regelbundet om laddningskontaktarna är smutsiga och rengör dem vid behov.
- Kontrollera om ventilationsöppningarna är smutsiga, rengör vid behov.

Åtgärder vid störningar

Apparaten arbetar inte

Bild **L**

- Batteripaketet sitter inte korrekt i batterihållaren. Skjut in batteripaketet i batterihållaren så att det hakar fast.
- Batteripaketets laddning (se displayen) är för svag. Ladda batteripaketet.
- Batteripaketet eller laddaren är defekt. Byt ut batteripaketet eller laddaren mot nya tillbehör.

Maskinen stänger av sig automatiskt

- Maskinen eller batteripaketet har överhettats. Vänta en stund och låt maskinen/batteripaketet svalna.
- Behållaren är full av vatten och utlöser därmed flötören. Töm behållaren.

Avtagande sugeffekt

- Tillbehöret, sugslangen eller sugrören är tilltäppta. Avlägsna igensättningen med ett lämpligt hjälpmedel.

Bild **E**

- Filterpåsen är full, sätt i en ny filterpåse.

Bild **S - V**

- Patronfiltret är smutsigt, slå ur smutsen och rengör vid behov under rinnande vatten.
- Byte skadat patronfilter.

Rekommendation: Byt patronfilter 1 gång per år.

Tekniska data

Uppladdningsbart batteripaket och standardladdare ingår i:

- WD 3 Battery Set
 - WD 3 Battery Premium Set
- (batteripaket Battery Power 36/25 / standardladdare Battery Power BC 36 V)

Aggregat

Batterispänning	V	36
Normeffekt	W	300
Skyddsklass		III
Skydd		IPX4

Med reservation för tekniska ändringar!

Sisällysluettelo

Yleisiä ohjeita	FI	5
Turvaohjeet	FI	5
Laitekuvaus	FI	7
Asennus	FI	7
Akun lataaminen	FI	7
Käyttöönotto	FI	7
Yleiset käyttöohjeet	FI	8
Käyttö	FI	8
Kuljetus	FI	8
Hoito ja huolto	FI	8
Häiriöapu	FI	8
Tekniset tiedot	FI	9

Yleisiä ohjeita



Lue ennen laitteen ensimmäistä käyttöä nämä turvallisuusohjeet, tämä alkuperäinen käyttöohje, akun mukana toimitettava turvallisuusohjeet ja

akun/yleislaturin mukana toimitettava alkuperäinen käyttöohje. Menettele niiden mukaisesti. Säilytä ohjeet myöhempää käyttöä tai laitteen seuraavaa omistajaa varten. Käyttöohjeen ohjeiden lisäksi sinun on noudatettava lakimääräisiä yleisiä turvallisuus- ja tapaturman- torjuntamääräyksiä.

Tarkoituksenmukainen käyttö

Laitte on tarkoitettu käytettäväksi monitoimi-imurina tämän käyttöohjeen kuvausten ja turvaohjeiden mukaisesti.

Tämä laite on suunniteltu yksityiskäyttöön eikä vastaa ammattikäyttöön tarkoituksia vaatimuksia.

- Suojaa laite sateelta. Älä säilytä laitetta ulkona.
- Tällä laitteella ei saa imuroida tuhkaa eikä nokea.
- Käyttöä varten tarvitaan KÄRCHER Battery Power (+) Plattform -akku 36 V:n nimellisjännitteellä ja sopiva KÄRCHER-laturi 36 V:n nimellisjännitteellä. "Sarjavaihtoehdot" sisältävät akun ja laturin.
- Toimitukseen sisältymättömiä tai lisäksi tarvittavia akkuja ja latureita on saatavana lisävarusteina.

Valmistaja ei vastaa mahdollisista vahingoista, jotka johtuvat ohjeidenvastaisesta käytöstä.

Ympäristönsuojelu

Huomautuksia materiaaleista (REACH)

Ajantasaisia tietoja ainesosista löytyy osoitteesta:

www.kaercher.com/REACH



Pakkausmateriaalit ovat kierrätettäviä. Huolehdi pakkausten ympäristöystävällisestä hävittämisestä.



Käytetyt laitteet sisältävät arvokkaita kierrätettäviä materiaaleja, jotka tulee toimittaa kierrätykseen. Paristot ja akut sisältävät aineita, joita ei saa päästää ympäristöön. Huolehdi vanhojen laitteiden sekä paristojen ja akkujen ympäristöystävällisestä hävittämisestä.

Sähkö- ja elektroniikkalaitteet sisältävät usein rakenneosia, jotka voivat aiheuttaa mahdollisen vaaran ihmisten terveydelle ja ympäristölle, jos niitä käsitellään väärin tai ne hävitetään väärin. Nämä rakenneosat ovat kuitenkin tarpeellisia, jotta laite toimisi asianmukaisesti. Tällä symbolilla merkityt laitteet ei saa hävittää tavallisena talousjätteenä.

Huomautuksia materiaaleista (REACH)

Ajantasaisia tietoja ainesosista löytyy osoitteesta:

www.kaercher.com/REACH

Takuu

Kussakin maassa ovat voimassa valtuuttamamme myyntiorganisaation julkaisemat takuuehdot. Materiaali- ja valmistusvirheistä aiheutuvat virheet laitteessa korjaamme takuuajana maksutta. Takuutapauksessa ota yhteys ostotositteen kanssa jälleenmyyjään tai lähimpään valtuutettuun huoltoon.

Asiakaspalvelu

KÄRCHER -edustustomme vastaa mielellään kysymyksiisi ja auttaa mahdollisissa häiriötilanteissa.

Varusteet ja varaosat

Käytä vain alkuperäisiä tarvikkeita ja varaosia. Ne takaavat laitteen turvallisen ja häiriöttömän toiminnan. Tietoja tarvikkeista ja varaosista on sivustolla www.kaercher.com.

Toimitus

Ota yhteys jälleenmyyjään, jos varusteita puuttuu tai havaitset kuljetusvahinkoja.

Turvaohjeet

Vaarallisuusasteet

⚠ VAARA

Huomautus välittömästi uhkavasta vaarasta, joka voi aiheuttaa vakavan ruumiinvamman tai johtaa kuolemaan.

⚠ VAROITUS

Huomautus mahdollisesta vaarallisesta tilanteesta, joka voi aiheuttaa vakavan ruumiinvamman tai voi johtaa kuolemaan.

⚠ VARO

Huomautus mahdollisesta vaarallisesta tilanteesta, joka voi aiheuttaa vähäisiä vammoja.

HUOMIO

Huomautus mahdollisesta vaarallisesta tilanteesta, joka voi aiheuttaa aineellisia vahinkoja.

Turvallinen käyttö

⚠ VAARA

- Käyttäjän on käytettävä laitetta tarkoituksenmukaisesti. Käyttäjä on huomioitava paikalliset olosuhteet ja työskennellessään laitteen kanssa huomioitava ympäristössä oleskelevat henkilöt.
- Käyttö räjähdysalttiilla alueilla on kielletty.
- Käytettäessä laitetta vaara-alueilla on noudatettava vastaavia turvallisuusmääräyksiä.
- Laitetta ei saa käyttää, jos se on aikaisemmin pudonnut, näkyvästi vaurioitunut tai epätiivis.
- Pidä pakkausfoliot lasten ulottumattomissa, tukehtumisvaara!

⚠ VAROITUS

- Laitetta eivät saa käyttää sellaiset henkilöt, joilla on rajoittuneet fyysiset, aistimukselliset tai henkiset kyvyt tai, joilta puuttuu laitteen käyttämiseen tarvittavaa kokemusta ja/tai tietoa, paitsi jos heidän turvallisuudestaan vastaava henkilö valvoo heitä tai on antanut heille laitteen käyttämiseen tarvittavat ohjeet.
- Lapset saavat käyttää laitetta vain, kun he ovat yli 8 vuotiaita ja ovat turvallisuudesta vastaavan henkilön valvonnassa tai ovat saaneet häneltä opastuksen laitteen käyttämiseen.

- Lapset eivät saa leikkiä laitteen kanssa.
- Lapsia on valvottava sen varmistamiseksi, että he eivät leiki laitteella.
- Käytä ja säilytä laitetta vain kuvausten tai kuvien mukaisesti!
- Laitteessa on sähköisiä rakenneosia - älä puhdista sitä juoksevassa vedessä.

⚠ VARO

- Älä koskaan jätä laitetta valvomatta niin kauan, kun se on käytössä.

HUOMIO

- Laitetta ei saa käyttää alle 0 °C lämpötiloissa.
- Älä koskaan imuroi ilman suodatinta, laite saattaa muuten vaurioitua.
- Suojaa laite äärimmäisiltä sääolosuhteilta, kosteudelta ja kuumuudelta.

Muita vaaroja

⚠ VAARA

Räjähdysvaara!

- Käyttö räjähdysalttiilla alueilla on kielletty.
- Älä imuroi räjähdysherkkiä tai palamaan syttyviä kaasuja, nesteitä ja pölyjä!
- Älä imuroi reaktiivisia metallipölyjä (esim. alumiini, magnesium tai sinkki)!
- Älä imuroi ohentamattomia happeja tai emäksiä!
- Älä imuroi palavia tai hehkuvia kohteita!

⚠ VAROITUS

Loukkaantumisvaara!

- Vältä imurointia suuttimella ja putkella pään lähellä.

⚠ VARO

- Onnettomuuksien tai vammojen välttämiseksi, huomioi laitetta kuljetettaessa sen painoa (katso Tekniset tiedot).

Seisontavakavuus

⚠ VARO

- Varmista ennen laitteen josta käyttämistä tai siihen kohdistuvaa toimenpidettä, että laite seisoo kantavalla alustalla tukevasi paikallaan, jotta vältytään laitteen kaatumisen aiheuttamilta onnettomuuksilta tai vaurioilta.

Laitekuvaus

Katso avattavalla kansisivulla olevia kuvia!



- Tämä käyttöohje kuvaa etukansisivulla esitetyt monitoimi-imurit.
- Kuvat esittävät maksimia varustelua, mallista riippuen varustelussa ja mukana toimitetuissa varusteissa on eroavuuksia.

Tarkasta purkaessasi pakkauksesta, ovatko kaikki varusteet olemassa ja ovatko osat vaurioituneet. Jos havaitset kuljetusvaurioita ota yhteyttä myyjäiliikkeeseen.

- kuuluvat toimitukseen
- mahdolliset varusteet

- 1 Imuletkuliitäntä
- 2 Akkulokero
- 3 Laitekytkin (PÄÄLLE/POIS)
- 4 Akun vapautuspainike
- 5 Kahva
- 6 Puhallusliitäntä
- 7 Säiliönlukitus
- 8 Pysäköintipidike
- 9 Varusteiden säilytyspaikka
- 10 Ohjausrulla
- 11 Säiliö
- 12 Suodatinpussi
- 13 Patruunasuodatin
- 14 Imuletku liitinkappaleella
- 15 Irrotettava käsikahva
- 16 Imuputket 2 x 0,5 m
- 17 Rakosuutin
- 18 Lattiasuulake (sisäkkeineen)

- 19 Akku
Battery Power 36/25
- 20 Vakiolaturi
Battery Power BC 36 V

Asennus

Kuva **A**

- Säiliön lukkojen avaamiseksi vedä ulospäin ja poista laitepää kantokahvasta.

Kuva **B**

- Ota sisältö pois säiliöstä,

Kuva **C**

- Käännä säiliö ylösalaisin ja paina sitten ohjausrullat säiliön pohjassa oleviin reikiin vasteeseen asti.

Kuva **D**

- Aseta laitepää säiliön päälle ja lukitse säiliön lukitukset.

Kuva **E**

- Kuivan imuroimiseen voi tarvittaessa käyttää lisäksi suodatinpussia.

Akun lataaminen

Kuva **F**

Kuva **G**

Ohje: Noudata akun käyttöohjetta.

Käyttöönotto

Lisävarusteiden liittäminen

Kuva **H**

- Työnnä imuletku laitteen letkuliitimeen, se napauttaa lukitukseen. Irrota imuletku painamalla lukitusnuppia peukalolla ja vetämällä letku irti.

Kuva **I**

- Työnnä käsikahvaa imuletkuun, kunnes se napauttaa lukitukseen.
- Yhdistä molemmat imuputket toisiinsa ja liitä käsikahvaan.

Huomautus: Lisävarusteet, kuten esim. imuharjat (valinnaiset) voi pistää suoraan liitinkappaleeseen ja yhdistää siten imuletkuun.

Mukavaa imurointia myös ahtaissa tiloissa.

Irrotettavan käsikahvan voi tarvittaessa kiinnittää lisävarusteen ja imuletkun väliin.

Suositus: Pistä lattiaa imuroitaessa käsikahva imuletkuun.

Kuva **J**

- Kahvan poistamiseksi imuletkusta paina lukitusta peukalolla ja etusormella ja vedä kahva pois.

Huomautus: Kun käsikahva poistetaan, lisävarusteet voi pistää suoraan imuletkuun.

Kuva **K**

- Yhdistä lattiasuutin imuputkeen.

Huomautus: Kuivavaa likaa tai vettä lattialta imuroitaessa - käytä lattiasuulakkeessa aina sisäketä (harjakaista ja kumihiuuli).

Akkupaketin asettaminen

Kuva **L**

- Työnnä akkupaketti ylhäältä päin akkupidikkeeseen ja anna lukittua.

HUOMIO

Laitteen vaurioituminen

Käytä vain KÄRCHER Battery Power (+) Plattform -akkuja, joiden nimellisarvo on 36 V.

Laitteen käynnisty

Kuva **M**

- **Asento I:** Imu- tai puhallustoiminto.
Asento 0: Laite on kytketty pois päältä.

Yleiset käyttöohjeet

HUOMIO

Metallisäiliö voi latautua staattisesti imuroitaessa suuria hienopölymääriä ja kosketettaessa sitten tapahtua sähköpurkaus.

HUOMIO

Akkupidikkeen alue on pidettävä puhtaana.

- Jos tälle alueelle kertyy liian paljon likaa, voi olla että akkupakettia ei voi asettaa enää oikein paikoilleen/lukita.
- Samoin on mahdollista, että akkupakettia ei enää voi poistaa laitteesta, koska irrotusvipua ei enää voi liikuttaa.

Käyttö

HUOMIO

Imuroi aina patruunasuodatinta käyttäen, tämä koskee sekä märkä- että kuivaimurointia!

Kuivaimu

HUOMIO

Tarkasta ennen käyttämistä, onko suodatin vahingoittunut ja vaihda tarvittaessa uuteen.

Työskentele ainoastaan kuivalla patruunasuodattimella!

Kuva **E**

- **Suositus:** Käytä suodatinpussia hienopölyä imuroitaessa.

Suodatinpussia koskevat ohjeet

- Suodatinpussin täytyminen riippuu imuroitavan liian laadusta.
- Hienoa pölyä, hiekkaa yms. imuroitaessa on suodatinpussi vaihdettava useammin.
- Tukkeutunut suodatinpussi voi revetä, vaihda siksi suodatinpussi hyvissä ajoin!

HUOMIO

Imuroi kylmää tuhkaa vain esierotinta käyttäen.

Tietoja tarvikkeista ja varaosista on sivustolla www.karcher.com.

Märkäimu

HUOMIO

Älä käytä suodatinpussia!

Kuva **K**

- Huomioi kosteaa tai märkää likaa imuroitaessa, että käytät oikeaa lattiasuulakkeen sisäkettä ja liität vastaavan lisävarusteen.

Huomautus: Jos säiliö on täynnä, uimuri sulkee imuaukon ja laite käy kohonneella kierrosluvulla. Kytke laite heti pois päältä ja tyhjennä säiliö.

Puhallustoiminto

Vaikkeasti luoksepäästävien paikkojen puhdistamiseen tai paikkoihin, joissa imurointi ei ole mahdollista, esim. puun lehdet hiekka-alustalla.

Kuva **N**

- Pistä imuletku puhallusliitäntään, se aktivoi puhallustoiminnan.

Käytön keskeytys

- Kytke laite pois päältä.

Kuva **O**

- Ripusta lattiasuulake pysäköintipiteeseen.

Ohje: Jos työtaun aikana imupää täytyy poistaa, akkupaketti voi jäädä paikoilleen. Akkupaketti on tiukasti lukittu, eikä se voi pudota.

Käytön lopetus

- Kytke laite pois päältä.

Kuva **P**

- Työnnä akun lukituksen avauspainike eteenpäin ja poista akkupaketti laitteesta.
→ Lataa akkupaketti tarvittaessa (katso luku Akkupaketin lataaminen).

Suositus: Poista akkupaketti töiden lopettamisen jälkeen laitteesta.

Säiliön tyhjennys

Kuva **Q**

- Poista laitepää ja tyhjennä säiliö.

Laitteen säilytys

Kuva **R**

- Laita varusteet laitteeseen ja säilytä laitetta kuivissa tiloissa.

Kuljetus

△ VARO

Loukkaantumis- ja vaurioitumisvaara!

Huomioi kuljetettaessa laitteen paino.

Kuljetus käsin

- Nosta ja kanno laitetta kantokahvasta.

Kuljetus ajoneuvoissa

- Varmista laite siirtymisen ja kaatumisen varalta.

Hoito ja huolto

- Puhdista laite ja varusteosat tavallisella muovipuhdistusaineella.
→ Huuhtelee säiliö ja varusteet tarvittaessa vedellä ja kuivaa ennen uudelleen käyttöä.
→ Puhdista tarvittaessa patruunasuodatin vain juoksevalla vedellä, älä hankaa tai käytä harjaa. Anna suodattimen kuivua täysin ennen takaisin paikalleen asettamista.
→ Tarkasta latauskontaktien likaantuneisuus säännöllisesti ja puhdista tarvittaessa.
→ Tarkasta tuuletusrakojen likaantuneisuus ja puhdista tarvittaessa.

Häiriöapu

Laite ei toimi

Kuva **L**

- Akkupaketti ei ole oikein akkupidikkeessä, työnnä akkupaketti sisään akkupidikkeeseen ja anna sen lukittua.
→ Akkupaketin lataustila (katso näyttö) liian heikko, lataa akkupaketti tarvittaessa.
→ Akkupaketti tai laturi viallinen, vaihda akkupaketti tai laturi uuteen varusteosaan.

Laite kytkeytyy itsenäisesti pois päältä

- Laite/akkupaketti ylikuumentunut, odota hetki, jotta laite/akkupaketti ehtii jäähtyä.
- Säiliö on täynnä vettä, ja sen takia uimuri aktivoituu, tyhjennä säiliö.

Vähenevä imuteho

- Varusteet, imuletku tai imuputket ovat tukossa. Poista tukos soveltuvalla apuvälineellä.

Kuva **E**

- Suodatinpussi on täynnä, vaihda suodatinpussi uuteen.

Kuva **S - V**

- Patruunasuodatin on likaantunut, puhdista patruunasuodatin kopistelemalla tai tarvittaessa juoksevalla vedellä.

- Vaihda vahingoittunut patruunasuodatin.

Suositus: Vaihda patruunasuodatin kerran vuodessa.

Tekniset tiedot

Akkupaketin ja pikalaturin toimituslaajuus:

- WD 3 Battery Set
 - WD 3 Battery Premium Set
- (Battery Power 36/25 -akkupaketti / Battery Power BC 36 V -vakiolaite)

Laite

Akkujännite	V	36
Nimellisteho	W	300
Koteloitiluokka		III
Suojatyyppi		IPX4

Oikeus teknisiin muutoksiin pidätetään!

Πίνακας περιεχομένων

Γενικές υποδείξεις	EL	5
Υποδείξεις ασφαλείας	EL	6
Περιγραφή συσκευής	EL	7
Συναρμολόγηση	EL	8
Φόρτιση συστοιχίας μπαταριών	EL	8
Ενεργοποίηση	EL	8
Γενικές υποδείξεις χειρισμού	EL	8
Χειρισμός	EL	8
Μεταφορά	EL	9
Φροντίδα και συντήρηση	EL	9
Αντιμετώπιση βλαβών	EL	9
Τεχνικά χαρακτηριστικά	EL	9

Γενικές υποδείξεις



Πριν από την πρώτη χρήση της συσκευής διαβάστε αυτές τις υποδείξεις ασφαλείας, αυτό εδώ το πρωτότυπο οδηγιών χρήσης, τις συνημμένες υποδείξεις ασφαλείας της συστοιχίας μπαταριών καθώς και το συνημμένο πρωτότυπο οδηγιών χρήσης για τη συστοιχία μπαταριών και τον φορτιστή. Εφαρμόζετε αυτές τις οδηγίες. Φυλάξτε τα εγχειρίδια για μεταγενέστερη χρήση ή για τον επόμενο ιδιοκτήτη. Εκτός από τις υποδείξεις στο εγχειρίδιο χρήσης πρέπει να τηρείτε και τους ισχύοντες γενικούς κανονισμούς ασφαλείας και πρόληψης ατυχημάτων.

Αρμόζουσα χρήση

Η συσκευή προορίζεται για χρήση όπως περιγράφεται στις παρούσες οδηγίες χρήσης και τις υποδείξεις ασφαλείας ως ηλεκτρική σκούπα πολλαπλών χρήσεων.

Η παρούσα συσκευή σχεδιάστηκε ειδικά για ιδιωτική χρήση και δεν είναι σε θέση να ανταποκριθεί στις καταπονήσεις που συνεπάγεται μία ενδεχόμενη επαγγελματική της χρήση.

- Προστατέψτε τη συσκευή από τη βροχή. Μην αποθηκεύετε τη συσκευή σε υπαίθριο χώρο.
- Η αναρρόφηση στάχτης και ανθρακόσκονης με αυτό το μηχάνημα δεν επιτρέπεται.
- Για λειτουργία, απαιτείται συστοιχία μπαταριών της πλατφόρμας KÄRCHER Battery Power (+) με ονομαστική τάση 36 V, καθώς και κατάλληλος φορτιστής KÄRCHER με ονομαστική τάση 36 V. Οι «παράλλαγές του σετ» περιλαμβάνουν τη συστοιχία μπαταριών και τον φορτιστή.
- Συστοιχίες μπαταριών και φορτιστές που δεν περιλαμβάνονται στο συμβατό εύρος ή είναι επιπλέον αναγκαίοι, διατίθενται ως εξαρτήματα.

Ο κατασκευαστής δεν ευθύνεται για ενδεχόμενες ζημιές, που οφείλονται σε μη ενδεδειγμένη χρήση ή σε λάθος χειρισμό.

Προστασία περιβάλλοντος

Υποδείξεις για τα συστατικά (REACH)

Ενημερωμένες πληροφορίες για τα συστατικά μπορείτε να βρείτε στη διεύθυνση:

www.kaercher.com/REACH



Τα υλικά συσκευασίας είναι ανακυκλώσιμα.

Απορρίψτε τη συσκευασία με οικολογικό τρόπο.



Οι παλιές συσκευές περιέχουν πολύτιμα ανακυκλώσιμα υλικά, τα οποία θα πρέπει να διατίθενται για ανακύκλωση. Οι μπαταρίες και οι συσσωρευτές περιέχουν υλικά, τα οποία δεν επιτρέπεται να καταλήξουν στο περιβάλλον. Απορρίψτε τις παλιές συσκευές, τις μπαταρίες ή τους συσσωρευτές με περιβαλλοντικά ορθό τρόπο.

Οι ηλεκτρικές και οι ηλεκτρονικές συσκευές συχνά περιλαμβάνουν εξαρτήματα, που σε περίπτωση λανθασμένης μεταχείρισης ή απόρριψης μπορούν να αποτελέσουν εστία κινδύνου για την υγεία και το περιβάλλον. Αυτά τα εξαρτήματα είναι όμως απαραίτητα για τη σωστή λειτουργία της συσκευής. Οι συσκευές που φέρουν αυτό το σύμβολο δεν επιτρέπεται να πετιούνται στα σκουπίδια.

Υποδείξεις για τα συστατικά (REACH)

Ενημερωμένες πληροφορίες για τα συστατικά μπορείτε να βρείτε στη διεύθυνση:

www.kaercher.com/REACH

Εγγύηση

Σε κάθε χώρα ισχύουν οι όροι εγγύησης που εκδόθηκαν από την αρμόδια εταιρία μας πώλησης πωλήσεων. Αναλαμβάνουμε τη δωρεάν αποκατάσταση οποιασδήποτε βλάβης στη συσκευή σας, εφόσον οφείλεται σε αστοχία υλικού ή κατασκευαστικό σφάλμα, εντός της προθεσμίας που ορίζεται στην εγγύηση. Σε περίπτωση που επιθυμείτε να κάνετε χρήση της εγγύησης, παρακαλούμε απευθυνθείτε με την απόδειξη αγοράς στο κατάστημα από το οποίο προμηθευτήκατε τη συσκευή ή στην πλησιέστερη εξουσιοδοτημένη υπηρεσία τεχνικής εξυπηρέτησης πελατών μας.

Υπηρεσία εξυπηρέτησης πελατών

Σε περίπτωση αποριών ή βλαβών μπορείτε να απευθύνεστε στο πλησιέστερο υποκατάστημα του Οίκου KÄRCHER, το οποίο θα σας βοηθήσει ευχαρίστως.

Εξαρτήματα και ανταλλακτικά

Χρησιμοποιείτε μόνο γνήσια παρελκόμενα και ανταλλακτικά τα οποία διασφαλίζουν την ασφαλή και απρόσκοπτη λειτουργία της συσκευής.

Πληροφορίες για παρελκόμενα και ανταλλακτικά θα βρείτε στη διεύθυνση www.kaercher.com.

Συσκευασία

Εάν λείπουν εξαρτήματα ή έχουν προκληθεί ζημιές κατά τη μεταφορά, παρακαλούμε ενημερώστε τον προμηθευτή σας.

Υποδείξεις ασφαλείας

Διαβάθμιση κινδύνων

⚠ ΚΙΝΔΥΝΟΣ

Υποδείξεις για άμεσα επαπειλούμενο κίνδυνο, ο οποίος μπορεί να έχει ως συνέπεια σοβαρό ή θανάσιμο τραυματισμό.

⚠ ΠΡΟΕΙΔΟΠΟΙΗΣΗ

Υποδείξεις για μια δυνητικά επικίνδυνη κατάσταση, η οποία μπορεί να έχει ως συνέπεια σοβαρό ή θανάσιμο τραυματισμό.

⚠ ΠΡΟΣΟΧΗ

Υπόδειξη για μια ενδεχομένως επικίνδυνη κατάσταση, η οποία μπορεί να οδηγήσει σε ελαφρό τραυματισμό.

ΠΡΟΣΟΧΗ

Υπόδειξη για μια δυνητικά επικίνδυνη κατάσταση, η οποία μπορεί να έχει ως συνέπεια υλικές ζημιές.

Ασφαλής χρήση

⚠ ΚΙΝΔΥΝΟΣ

- Ο χρήσης οφείλει να χρησιμοποιεί τη συσκευή σύμφωνα με τους κανονισμούς. Πρέπει να λαμβάνει υπόψη τις τοπικές συνθήκες, καθώς και τα άτομα που ενδέχεται να βρίσκονται στον περίγυρο κατά τη χρήση της συσκευής.
- Απαγορεύεται η λειτουργία σε χώρους όπου υπάρχει κίνδυνος έκρηξης.
- Κατά τη χρήση της συσκευής σε επικίνδυνους χώρους πρέπει να τηρούνται οι αντίστοιχοι κανονισμοί ασφαλείας.

- Μην χρησιμοποιείτε τη συσκευή, εάν έχει πέσει κάτω, παρουσιάζει ορατή βλάβη ή δεν είναι στεγανή.
- Κρατάτε τις πλαστικές συσκευασίες μακριά από τα παιδιά, υφίστανται κίνδυνος ασφυξίας!
- ⚠ ΠΡΟΕΙΔΟΠΟΙΗΣΗ
 - Η συσκευή αυτή δεν πρέπει να χρησιμοποιείται από άτομα με περιορισμένες κινητικές, αισθητηριακές ή νοητικές ικανότητες χωρίς σχετική εμπειρία και/ή γνώσεις, εκτός εάν επιβλέπονται από ένα αρμόδιο για την ασφάλειά τους άτομο ή τους έχουν δοθεί οδηγίες για τη χρήση της συσκευής και έχουν κατανοήσει τους κινδύνους που ενδέχεται να προκύψουν.
 - Τα παιδιά μπορούν να χρησιμοποιούν τη συσκευή μόνο εάν είναι πάνω από 8 ετών και επιβλέπονται από ένα αρμόδιο για την ασφάλειά τους άτομο ή τους έχουν δοθεί οδηγίες για τη χρήση της συσκευής και έχουν κατανοήσει τους κινδύνους που ενδέχεται να προκύψουν.
 - Τα παιδιά δεν πρέπει να παίζουν με τη συσκευή.
 - Τα παιδιά πρέπει να βρίσκονται υπό επιτήρηση, ώστε να εξασφαλιστεί ότι δεν θα παίζουν με τη συσκευή.
 - Χρησιμοποιείτε ή αποθηκεύετε τη συσκευή μόνον σύμφωνα με την περιγραφή και/ή τις εικόνες!

- Η συσκευή περιέχει ηλεκτρικά εξαρτήματα και δεν πρέπει να καθαρίζεται με τρεχούμενο νερό.

⚠ ΠΡΟΣΟΧΗ

- Η συσκευή δεν πρέπει να μένει ποτέ χωρίς επιτήρηση, όταν βρίσκεται σε λειτουργία.

ΠΡΟΣΟΧΗ

- Μην χρησιμοποιείτε τη συσκευή σε θερμοκρασίες κάτω των 0 °C.
- Μην κάνετε ποτέ αναρρόφηση χωρίς φίλτρο, μπορεί να προκληθεί βλάβη στη συσκευή.
- Προστατεύετε τη συσκευή από τις δυσμενείς καιρικές συνθήκες, την υγρασία και τη θερμότητα.

Λοιποί κίνδυνοι

⚠ ΚΙΝΔΥΝΟΣ

Κίνδυνος έκρηξης!

- Απαγορεύεται η λειτουργία σε χώρους όπου υπάρχει κίνδυνος έκρηξης.
- Μην αναρροφάτε εκρηκτικά ή καύσιμα αέρια, υγρά και σκόνες!
- Μην αναρροφάτε αντιδραστικές μεταλλικές σκόνες (π.χ. αλουμίνιο, μαγνήσιο ή ψευδάργυρο)!
- Μην αναρροφάτε συμπυκνωμένα οξέα ή αλκάλια.
- Μην αναρροφάτε καιγόμενα ή πυρακτωμένα αντικείμενα!

⚠ ΠΡΟΕΙΔΟΠΟΙΗΣΗ

Κίνδυνος τραυματισμού!

- Μην κάνετε αναρρόφηση με το ακροφύσιο και το σωλήνα αναρρόφησης κοντά στο κεφάλι σας.

⚠ ΠΡΟΣΟΧΗ

- Για να αποφύγετε ατυχήματα ή τραυματισμούς κατά τη μεταφορά, συνυπολογίστε το βάρος της συσκευής (βλ. τεχνικά στοιχεία).

Ευστάθεια

⚠ ΠΡΟΣΟΧΗ

- Πριν από κάθε εργασία με ή στη συσκευή διασφαλίστε τη σωστή έδρασή της, ώστε να αποφύγετε ατυχήματα ή ζημιές από την ανατροπή της.

Περιγραφή συσκευής

Εικόνες, βλ. αναδιπλούμενη σελίδα!

- Οι παρούσες οδηγίες λειτουργίας περιγράφουν την ηλεκτρική σκούπα πολλαπλών χρήσεων που βλέπετε στο εξώφυλλο.
- Οι εικόνες παρουσιάζουν το μέγιστο εξοπλισμό. Υπάρχουν διαφορές στον εξοπλισμό και στα συνοδευτικά εξαρτήματα ανάλογα με το μοντέλο.



Κατά τον άνοιγμα της συσκευασίας, ελέγξτε το περιεχόμενο για τυχόν ελλείψεις σε εξαρτήματα ή για βλάβες. Σε περίπτωση ζημιών που προκλήθηκαν από τη μεταφορά, παρακαλείσθε να πληροφορήσετε αμέσως το κατάστημα, από το οποίο αγοράσατε το μηχάνημα.

- περιλαμβάνεται στη συσκευασία
- πιθανά εξαρτήματα

- 1 Σύνδεση εύκαμπτου σωλήνα αναρρόφησης
- 2 Θήκη συσσωρευτή
- 3 Διακόπτης συσκευής (ON/OFF)
- 4 Πλήκτρο απασφάλισης συσσωρευτή
- 5 Λαβή
- 6 Σύνδεση εμφύσησης αέρα
- 7 Καπάκι δοχείου
- 8 Θέση στάθμευσης
- 9 Υποδοχή εξαρτημάτων
- 10 Τροχίσκος οδήγησης
- 11 Δοχείο
- 12 Σακούλα φίλτρου
- 13 Φίλτρο φυσιγγίου
- 14 Ελαστικός σωλήνας αναρρόφησης με σύνδεσμο
- 15 Αφαιρούμενη χειρολαβή
- 16 Σωλήνες αναρρόφησης 2 x 0,5 m
- 17 Ακροφύσιο αρμών
- 18 Ακροφύσιο δαπέδου (με εξάρτημα)
- 19 Συστοιχία μπαταριών Battery Power 36/25
- 20 Βασικός φορτιστής Battery Power BC 36 V

Συναρμολόγηση

Εικόνα **A**

→ Κατά το άνοιγμα, τραβήξτε έξω το καπάκι στοίμιου και απομακρύνετε την κεφαλή συσκευής από τη χειρολαβή μετακίνησης.

Εικόνα **B**

→ Αδειάστε το περιεχόμενο από το δοχείο.

Εικόνα **C**

→ Γυρίστε ανάποδα τον κάδο, πιέστε τους τροχούς στα ανοίγματα του κάδου έως το τέρμα.

Εικόνα **D**

→ Τοποθετήστε την κεφαλή της συσκευής επάνω στο δοχείο και κλείστε τα πώματα του δοχείου.

Εικόνα **E**

→ Για την αναρρόφηση ξηρών ρύπων μπορεί να χρησιμοποιηθεί επιπλέον μια σακούλα φίλτρου, εάν είναι αναγκαίο.

Φόρτιση συστοιχίας μπαταριών

Εικόνα **F**

Εικόνα **G**

Υπόδειξη: Λάβετε υπόψη τις οδηγίες λειτουργίας της συστοιχίας μπαταριών.

Ενεργοποίηση

Σύνδεση των εξαρτημάτων

Εικόνα **H**

→ Σπρώξτε τον ελαστικό σωλήνα αναρρόφησης στη σύνδεση, ώσπου να κλειδώσει.
Για να τον αφαιρέσετε, πιέστε το κλικ με τον αντίχειρα και τραβήξτε το σωλήνα.

Εικόνα **I**

→ Συνδέστε τη χειρολαβή με τον ελαστικό σωλήνα αναρρόφησης, ώστε να κλειδώσει.
→ Ενώστε τους δύο σωλήνες αναρρόφησης και συνδέστε τους με τη χειρολαβή.

Υπόδειξη: Εξαρτήματα, όπως π.χ. βούρτσες αναρρόφησης (προαιρετικό) μπορούν να τοποθετηθούν απευθείας στο σύνδεσμο και να συνδεθούν έτσι με τον ελαστικό σωλήνα αναρρόφησης.

Για άνετη εργασία ακόμα και σε στενούς χώρους.

Η αφαιρούμενη χειρολαβή μπορεί, εάν είναι αναγκαίο, να τοποθετηθεί ανάμεσα στο εξάρτημα και τον ελαστικό σωλήνα αναρρόφησης.

Σύσταση: Για αναρρόφηση στο δάπεδο τοποθετήστε τη χειρολαβή στον ελαστικό σωλήνα αναρρόφησης.

Εικόνα **J**

→ Για την αφαίρεση της χειρολαβής του σωλήνα αναρρόφησης, πιέστε τις εγκοπές με τον δείκτη και τον αντίχειρα και τραβήξτε την χειρολαβή

Υπόδειξη: Μετά την αφαίρεση της χειρολαβής μπορείτε να συνδέσετε εξαρτήματα απευθείας στον ελαστικό σωλήνα αναρρόφησης.

Εικόνα **K**

→ Συνδέστε το πέλμα με τον σωλήνα αναρρόφησης.

Υπόδειξη: Για τον καθαρισμό δαπέδων από ξηρούς ρύπους ή νερό, χρησιμοποιείτε πάντα το ένθετο (επιμήκη βούρτσα και ελαστικό χείλος) στο ακροφύσιο δαπέδου.

Τοποθέτηση συστοιχίας μπαταριών

Εικόνα **L**

→ Βάλτε τη συστοιχία μπαταριών από πάνω μέσα στο στήριγμα και ασφαλίστε την.

ΠΡΟΣΟΧΗ

Ζημιές στη συσκευή

Χρησιμοποιείτε μόνο συστοιχίες μπαταριών από την πλατφόρμα KÄRCHER Battery Power (+) με ονομαστική τάση 36 V.

Ενεργοποίηση της μηχανής

Εικόνα **M**

→ **Θέση I:** Λειτουργία απορροφητήρα/φουσητήρα.

Θέση 0: Η συσκευή είναι απενεργοποιημένη.

Γενικές υποδείξεις χειρισμού

ΠΡΟΣΟΧΗ

Το μεταλλικό δοχείο κατά την απορρόφηση μεγαλύτερου όγκου μικροσωματιδίων φορτίζεται με στατικό ηλεκτρισμό και εκφορτίζεται με την επαφή.

ΠΡΟΣΟΧΗ

Η υποδοχή της μπαταρίας πρέπει να παραμένει καθαρή.

- Αν σε αυτήν την περιοχή υπάρχει πάρα πολύ σκόνη, είναι πιθανόν η συστοιχία μπαταριών να μην εφαρμόζει και να μην ασφαλίζει σωστά.
- Επίσης υπάρχει η πιθανότητα η μπαταρία να μην μπορεί πλέον να αφαιρεθεί από τη συσκευή, επειδή ο μοχλός απόρριψης δεν μπορεί πλέον να κουνηθεί.

Χειρισμός

ΠΡΟΣΟΧΗ

Χρησιμοποιείτε πάντα το τοποθετημένο φίλτρο κασέτας τόσο κατά την υγρή όσο και κατά την ξηρή αναρρόφηση!

Ξηρή αναρρόφηση

ΠΡΟΣΟΧΗ

Πριν από τη χρήση ελέγξτε το φίλτρο για βλάβες και αντικαταστήστε το κατά περίπτωση.

Κατά τη χρήση, η κασέτα φίλτρου πρέπει να είναι πάντα στεγνή!

Εικόνα **E**

→ **Σύσταση:** Χρησιμοποιείτε τη σακούλα φίλτρου για την αναρρόφηση λεπτής σκόνης.

Υποδείξεις για σακούλα φίλτρου

- Ο βαθμός πλήρωσης της σακούλας φίλτρου εξαρτάται από τους ρύπους που αναρροφώνται.
- Εάν πρόκειται για λεπτή σκόνη, άμμο κτλ. ... η σακούλα φίλτρου πρέπει να αντικαθίσταται συχνότερα.
- Όταν μια σακούλα φίλτρου γεμίσει υπερβολικά, μπορεί να σπάσει. Γι' αυτό αντικαθιστάτε έγκαιρα τη σακούλα φίλτρου.

ΠΡΟΣΟΧΗ

Αναρρόφηση κρούς στάχτης μόνο με προδιαχωριστή. Πληροφορίες για παρελκόμενα και ανταλλακτικά θα βρείτε στη διεύθυνση www.kaercher.com.

Υγρή αναρρόφηση

ΠΡΟΣΟΧΗ

Μην χρησιμοποιείτε σακούλα φίλτρου!

Εικόνα **K**

→ Για την αναρρόφηση υγρασίας και/ή υγρών, φροντίστε να χρησιμοποιείτε το σωστό ένθετο ακροφύσιου δαπέδου και να συνδέετε το αντίστοιχο εξάρτημα.

Υπόδειξη: Εάν το δοχείο είναι γεμάτο, ο πλωτήρας κλείνει το άνοιγμα αναρρόφησης και η συσκευή λειτουργεί με αυξημένο αριθμό στροφών. Θέστε αμέσως τη συσκευή εκτός λειτουργίας και αδειάστε το δοχείο.

Λειτουργία εμφύσησης αέρα

Καθαρισμός δύσκολα προσβάσιμων σημείων ή σημείων όπου δεν είναι δυνατή η αναρρόφηση, π.χ. φύλλα από χαλίκια.

Εικόνα **N**

→ Τοποθετήστε τον ελαστικό σωλήνα αναρρόφησης στη σύνδεση εκφύσησης, ώστε να ενεργοποιηθεί η λειτουργία εκφύσησης.

Διακοπή λειτουργίας

→ Απενεργοποιήστε τη συσκευή.

Εικόνα **O**

→ Αναρτήστε το ακροφύσιο δαπέδου στο στήριγμα φύλαξης.

Υπόδειξη: Σε περίπτωση που κατά τη διακοπή της εργασίας απαιτείται αφαίρεση της κεφαλής αναρρόφησης, η μπαταρία μπορεί να παραμείνει στη θέση της. Η μπαταρία συγκρατείται σφικτά και δεν μπορεί να πέσει.

Τερματισμός λειτουργίας

→ Απενεργοποιήστε τη συσκευή.

Εικόνα **P**

→ Πιέστε προ τα εμπρός το πλήκτρο απασφάλισης και αφαιρέστε την μπαταρία από τη συσκευή.

→ Εφόσον είναι απαραίτητο, φορτίστε εκ νέου την μπαταρία (βλ. κεφάλαιο «Φόρτιση συστοιχίας μπαταριών»).

Σύσταση: Μετά την εργασία αφαιρέστε την μπαταρία από τη συσκευή.

Εκκένωση του δοχείου

Εικόνα **Q**

→ Αφαιρέστε την κεφαλή της συσκευής και αδειάστε το δοχείο.

Φύλαξη της συσκευής

Εικόνα **R**

→ Φυλάξτε τα εξαρτήματα στη συσκευή και αποθηκεύστε τη συσκευή σε ξηρό χώρο.

Μεταφορά

⚠ ΠΡΟΣΟΧΗ

Κίνδυνος τραυματισμού και βλάβης!

Κατά τη μεταφορά λάβετε υπόψη το βάρος της συσκευής.

Μεταφορά με το χέρι

→ Σηκώστε και μεταφέρετε τη συσκευή από τη λαβή μεταφοράς.

Μεταφορά σε οχήματα

→ Ασφαλίστε τη συσκευή έναντι της ολίσθησης και της ανατροπής.

Φροντίδα και συντήρηση

→ Καθαρίστε τη συσκευή και τα βοηθητικά εξαρτήματα από συνθετικό υλικό με καθαριστικό για συνθετικά υλικά του εμπορίου.

→ Εάν είναι απαραίτητο ξεπλύνετε τον κάδο και τα εξαρτήματα με νερό και στεγνώστε τα πριν τα χρησιμοποιήσετε ξανά.

Εικόνα **S - V**

→ Εάν είναι αναγκαίο καθαρίστε το φίλτρο κασέτας μόνο με τρεχούμενο νερό. Μην το τρίβετε και μην το πλένετε με βούρτσα. Αφήστε το να στεγνώσει πριν το τοποθετήσετε στη θέση του.

→ Ελέγχετε τακτικά τις επαφές του φορτιστή για ρύπανση και καθαρίζετε κατά περίπτωση.

→ Ελέγξτε για ρύπανση και καθαρίστε κατά περίπτωση τα ανοίγματα αερισμού.

Αντιμετώπιση βλαβών

Η συσκευή δεν λειτουργεί

Εικόνα **L**

→ Αν δεν έχει τοποθετηθεί σωστά η συστοιχία μπαταριών στην υποδοχή, τοποθετήστε την και ασφαλίστε την.

→ Σε περίπτωση που η κατάσταση φόρτισης της συστοιχίας μπαταριών (ένδειξη Display) είναι χαμηλή, φορτίστε την, εφόσον χρειάζεται.

→ Αν η συστοιχία μπαταριών ή ο φορτιστής είναι ελαττωματικοί, αντικαταστήστε τους με νέο εξάρτημα.

Η συσκευή απενεργοποιείται αυτόματα

→ Σε περίπτωση υπερθέρμανσης συσκευής/συστοιχίας μπαταριών, περιμένετε για λίγο διάστημα ώστε να κρυώσει η συσκευή/συστοιχία μπαταριών.

→ Αδειάστε το δοχείο, αν έχει γεμίσει νερό και έχει ενεργοποιηθεί ο πλωτήρας.

Ανεπαρκής ισχύς αναρρόφησης

→ Τα εξαρτήματα, ο ελαστικός σωλήνας ή οι άκαμπτοι σωλήνα αναρρόφησης έχουν βουλώσει. Με ένα κατάλληλο βοήθημα αφαιρέστε τις ακαθαρσίες για απόφραξη.

Εικόνα **E**

→ Η σακούλα φίλτρου είναι γεμάτη. Τοποθετήστε μια νέα σακούλα.

Εικόνα **S - V**

→ Το φίλτρο κασέτας είναι λερωμένο. Τινάζτε το φίλτρο και, εάν είναι απαραίτητο, καθαρίστε το με τρεχούμενο νερό.

→ Αντικαταστήστε την ελαττωματική κασέτα φίλτρου.

Σύσταση: Αλλάξτε τον δακτύλιο φίλτρου μια φορά τον χρόνο.

Τεχνικά χαρακτηριστικά

Συστοιχία μπαταριών και βασικός φορτιστής κατά την παράδοση:

■ WD 3 Battery Set

■ WD 3 Battery Premium Set

(συστοιχία μπαταριών Battery Power 36/25 / βασικός φορτιστής Battery Power BC 36 V)

Συσκευή

Τάση μπαταρίας	V	36
Ονομαστική ισχύς	W	300
Κατηγορία προστασίας		III
Είδος προστασίας		IPX4

Με την επιφύλαξη τεχνικών αλλαγών!

İçindekiler

Genel bilgiler	TR	5
Güvenlik uyarıları	TR	6
Cihaz tanımı	TR	7
Montaj	TR	7
Akü paketini şarj edin	TR	7
İşletime alma	TR	8
Kullanımla ilgili genel uyarılar	TR	8
Kullanımı	TR	8
Taşıma	TR	9
Koruma ve Bakım	TR	9
Arızalarda yardım	TR	9
Teknik Bilgiler	TR	9

Genel bilgiler



Cihazı ilk defa kullanmadan önce bu güvenlik bilgilerini, bu orijinal işletim kılavuzunu, akü paketi ile birlikte teslim edilen güvenlik bilgilerini ve ekteki akü

paketi / standart şarj aleti orijinal işletim kılavuzunu okuyun. Bu bilgilere göre hareket edin. Kılavuzları daha sonra tekrar kullanmak ya da cihazın sonraki kullanıcılarına iletmek üzere saklayın. İşletim kılavuzundaki uyarıların yanında yasa koyucunun belirlediği güvenlik ve kaza önleme yönetmeliğini dikkate almalısınız.

Kurallara uygun kullanım

Cihaz, bu kullanım kılavuzunda yer alan açıklamalar ve kullanıma yönelik güvenlik uyarılarına uygun şekilde çok amaçlı süpürge olarak belirlenmiştir. Bu cihaz özel kullanım için geliştirilmiştir ve cihazın ticari kullanım taleplerini karşılaması öngörülmemiştir.

- Cihazı yağmurdan koruyun. Açık alanda saklamayın.
- Küller ve kurumlar bu cihazla süpürülmemelidir.
- İşletim için 36 V nominal voltajlı KÄRCHER Battery Power (+) platformu ile 36 V nominal voltajlı uyumlu bir KÄRCHER şarj cihazı gereklidir. "Set varyasyonları" akü paketini ve şarj cihazını da içerir.
- Teslimat içeriğinde bulunmayan veya ilave olarak ihtiyaç duyulan akü paketleri ve şarj cihazları aksesuar olarak temin edilebilir.

Üretici, amacına uygun olmayan ya da hatalı kullanım sonucu oluşan hasarlar için sorumluluk üstlenmez.

Çevre koruma

İçindekiler hakkında uyarılar (REACH)

İçindekiler hakkında ayrıntılı bilgileri bulabileceğiniz adres:

www.kaercher.com/REACH



Ambalaj malzemeleri geri dönüştürülebilir. Lütfen ambalajları çevreye zarar vermeden tasfiye edin.



Eski cihazlarda, yeniden değerlendirme işlemine tabi tutulması gereken değerli geri dönüşüm malzemeleri bulunmaktadır. Piller ve şarjlı piller çevreye yayılmaması gereken, zararlı maddeler içerir. Eski cihazları ve pilleri ya da şarjlı pilleri çevreye uyumlu şekilde tasfiye edin.

Elektrikli ve elektronik cihazlar genellikle, yanlış kullanıldıklarında veya yanlış şekilde tasfiye edildiklerinde insan sağlığı ve çevre için tehlikeli olabilecek bileşenler içerir. Cihazın kurallara uygun şekilde işletilmesi için bu bileşenlerin bulunması gereklidir. Bu simge ile işaretlenmiş cihazlar evsel çöpler ile birlikte tasfiye edilmemelidir.

İçindekiler hakkında uyarılar (REACH)

İçindekiler hakkında ayrıntılı bilgileri bulabileceğiniz adres:

www.kaercher.com/REACH

Garanti

Her ülkede yetkili distribütörümüz tarafından verilmiş garanti şartları geçerlidir. Garanti süresi içinde cihazınızda oluşan muhtemel hasarları, arızanın kaynağı üretim veya malzeme hatası olduğu süreçte ücretsiz olarak karşıyoruz. Garanti hakkınızdan yararlanmanızı gerektiren bir durum olduğu zaman, ilgili faturanız ile birlikte satıcınıza veya size en yakın yetkili servisimize başvurunuz.

Müşteri hizmeti

Sorularınız veya arızalar söz konusu olursa KÄRCHER distribütörümüz size seve yardımcı olacaktır.

Aksesuarlar ve yedek parçalar

Sadece orijinal aksesuarlar ve orijinal yedek parçalar kullanın; cihazın güvenli şekilde ve arızasız işletilmesini garantilerler.

Aksesuarlar ve yedek parçalar hakkında bilgi için sitemizi ziyaret edin: www.kaercher.com.

Teslimat kapsamı

Aksesuarların eksik olması durumunda ya da nakliye hasarlarında yetkili satıcınızı bilgilendirin.

Güvenlik uyarıları

Tehlike kademeleri

△ TEHLIKE

Ağır bedensel yaralanmalar ya da ölüme neden olan direkt bir tehlikeye yönelik uyarı.

△ UYARI

Ağır bedensel yaralanmalar ya da ölüme neden olabilecek olası tehlikeli bir duruma yönelik uyarı.

△ TEDBİR

Hafif yaralanmalara neden olabilecek olası tehlikeli bir duruma yönelik uyarı.

DIKKAT

Maddi hasarlara neden olabilecek olası tehlikeli bir duruma yönelik uyarı.

Güvenli kullanım

△ TEHLIKE

- Kullanıcı, cihazı talimatlara uygun olarak kullanmak zorundadır. Yerel koşulları dikkate almalı ve çalışma esnasında çevredeki kişilere dikkat etmelidir.
- Patlama tehlikesi olan bölgelerde cihazın çalıştırılması yasaktır.
- Tehlikeli alanlarda cihazın kullanılması durumunda gerekli emniyet tedbirlerinin dikkate alınması gerekir.
- Daha önceden yere düşmüşse, görülür şekilde hasarlıysa veya sızdırıyorsa cihazı kullanmayın.
- Ambalaj folyolarını çocuklardan uzak tutun, boğulma tehlikesi bulunmaktadır!

△ UYARI

- Bu cihaz, güvenlikten sorumlu bir kişinin gözetimi altında veya cihazın nasıl kullanılacağı gerektiği konusunda ve bu kullanım neticesinde ortaya çıkan tehlikeler hakkında talimatlar almış olmayan kısıtlı fiziksel, duyuşsal ya da ruşsal yeteneklere sahip, deneyimi ve/veya bilgisi az olan kişiler tarafından kullanım için üretilmemiştir.
 - Çocuklar, sadece 8 yaşın üstünde olmaları ve güvenliklerinden sorumlu bir kişinin gözetimi altındayken veya cihazın nasıl kullanılacağına ve cihazın kullanımını neticesinde ortaya çıkan tehlikelere dair talimatlar almış olmaları durumunda cihazı kullanmalıdır.
 - Çocuklar cihazla oynamamalıdır.
 - Cihazla oynamamalarını sağlamak için çocuklar gözetim altında tutulmalıdır.
 - Cihazı sadece açıklamaya veya şekle uygun olarak çalıştırın veya depolayın!
 - Cihaz elektrikli yapı parçaları içermektedir, bu parçaları akar su altında yıkamayın.
- #### △ TEDBİR
- Cihaz çalışır durumdayken cihazı hiçbir zaman gözetimsiz durumda bırakmayın.
- #### DIKKAT
- Cihaz, 0 °C nin altındaki sıcaklıklarda çalıştırılmamalıdır.

- *Filtre olmadan kesinlikle süpürmeyin, aksi taktirde cihaz zarar görebilir.*
- *Cihazı aşırı hava etkileri, nem ve ısı kaynaklarına karşı koruyun.*

Diğer tehlikeler

⚠ **TEHLIKE**

Patlama tehlikesi!

- *Patlama tehlikesi olan bölgelerde cihazın çalıştırılması yasaktır.*
- *Patlayıcı ya da yanıcı gazlar, sıvılar ve tozları süpürmeyin!*
- *Reaktif metal tozları (örn. alüminyum, magnezyum veya çinko) süpürmeyin!*
- *İnceltilmemiş asit veya çözeltileri süpürmeyin!*
- *Yanan veya kor halindeki maddeleri temizlemeyin!*

⚠ **UYARI**

Yaralanma tehlikesi!

- *Meme ve emme borusuyla başınızın yakınında süpürme yapmaktan kaçının.*

⚠ **TEDBİR**

- *Kazaları veya yaralanmaları önlemek için, taşıma sırasında cihazın ağırlığına dikkat edin (bkz. Teknik bilgiler).*

Devrilme emniyeti

⚠ **TEDBİR**

- *Cihazla veya cihazdaki tüm çalışmalardan önce, cihazın devrilmesi nedeniyle kazaları ya da hasarları önlemek için devrilme emniyetinin sağlanmış olduğundan emin olun.*

Cihaz tanımı

Şekiller Bkz. Katlanır sayfa!



- Bu kullanım kılavuzu, öndeki zarf içinde belirtilen çok amaçlı süpürgeyi açıklar.
- Şekiller maksimum donanımı göstermektedir, modele bağlı olarak, donanımda ve birlikte verilen aksesuarlarda farklılıklar olabilir.

Ambalajı çıkartırken, ambalajın içinde bulunan malzemelerde eksik aksesuar ya da hasar olup olmadığını kontrol edin. Nakliye hasarlarında yetkili satıcınızı bilgilendirin.

- Teslimat kapsamına dahildir
- Kullanılabilecek aksesuarlar

- Emme hortumu bağlantısı
- Akü bölmesi
- Cihaz şalteri (AÇIK/KAPALI)
- Akü kilidini açma tuşu
- Kol
- Püskürtme bağlantısı
- Hazne kilidi
- Park pozisyonu
- Aksesuar donanımı
- Yönlendirme makarası
- Hazne
- Filtre torbası
- Kartuş Filtre
- Bağlantı parçalı süpürme hortumu
- Çıkartılabilir el tutacağı
- Vakum boruları 2 x 0,5 m
- Derz ucu
- Taban memesi (adaptörle birlikte)
- Akü paketi
Battery Power 36/25
- Standart şarj aleti
Battery Power BC 36 V

Montaj

Şekil **A**

→ Açmak için hazne kilitlerini dışarıya doğru çekin ve cihazın başlığını taşıma kulplarından tutun.

Şekil **B**

→ Haznedan çıkarın.

Şekil **C**

→ Kabı çevirin, döner tekerlekleri tahditlere kadar kabın tabanındaki deliklere bastırın.

Şekil **D**

→ Cihaz kafasını hazneye oturtun ve hazne kapaklarını kapatın.

Şekil **E**

→ Kuru kiri süpürmek için, ihtiyaç anında ek olarak bir filtre torbası kullanılabilir.

Akü paketini şarj edin

Şekil **F**

Şekil **G**

Not: Lütfen akü paketi işletim kılavuzunu dikkate alın.

İşletime alma

Aksesuar Bağlanması

Şekil H

- Süpürme hortumunu cihazdaki bağlantıya bastırın, yerine kilitleyin.
Çıkartmak için mandalı baş parmağınızla bastırın ve süpürme hortumunu dışarı çekin.

Şekil I

- El tutamağını süpürme hortumuna bağlayın, oturduğu duyulmalıdır.
→ Her iki süpürme borusunu birbirine takın ve el tutamağına bağlayın.

Not: Örn. süpürme fırçaları (opsiyonel) gibi aksesuarlar direkt olarak bağlantı parçasına takılabilir ve bu parçayla süpürme hortumuna bağlanabilir.
Dar mekanlarda da rahat çalışmak için.

Çıkartılabilir el tutamağı, ihtiyaç anında aksesuarlar ve süpürme hortumu arasında takılabilir.

Öneri: Zemini süpürmek için el tutamağını süpürme hortumuna takın.

Şekil J

- Vakum hortumu tutamağının çıkarılması için, mandala başparmağınız ve işaret parmağınız ile bastırıp tutamağı çekin

Not: El tutamağının çıkartılmasıyla birlikte aksesuarlar direkt olarak süpürme hortumuna da takılabilir.

Şekil K

- Yer süpürme başlığını vakum borusuyla birleştirin.

Not: Tabandaki kuru kir veya suyu süpürmek için her zaman taban memesindeki adaptörle (fırça şeridi ve ka-
uçuk dudak) çalışın.

Akü paketinin yerleştirilmesi

Şekil L

- Akü paketini yukarıdan akü tutucusuna yerleştirin ve kilitleyin.

DIKKAT

Cihazda zararlar

Yalnızca 36 V nominal voltajlı KÄRCHER Battery Power (+) platformu akü paketi kullanın.

Cihazı açın

Şekil M

- **Konum I:** Emme veya üfleme fonksiyonu.
Konum 0: Cihaz kapalı.

Kullanımla ilgili genel uyarılar

DIKKAT

Metal kap vakum sırasında çok büyük miktarda ince toz ile statik olarak yüklenebilir ve ardından temas durumunda yükünü boşaltabilir.

DIKKAT

Akü tutucunun çevresi temiz tutulmalıdır.

- Eğer bu alanda fazla kir oluyorsa akü paketi doğru şekilde kullanılamaz/yerine oturmayabilir.
- Ayrıca çıkarma kolu hareket ettirilemediğinden akü paketi cihazdan çıkarılamaz.

Kullanımı

DIKKAT

Hem sulu hem de kuru süpürme sırasında, her zaman kartuş filtre takılmış durumdayken çalışın!

Kuru emme

DIKKAT

Kullanmadan önce filtreye hasar kontrolü yapın ve gerekirse filtreyi değiştirin.

Sadece kuru kartuşlu filtreyle çalışın!

Şekil E

- **Öneri:** İnce tozları süpürmek için filtre torbasını takın.

Filtre torbası hakkında uyarılar

- Filtre torbasının doluluk derecesi emilen kire bağlıdır.
- İnce toz, kumda, vb filtre torbası daha sık değiştirilmelidir.
- Dolan filtre torbaları patlayabilir, bu nedenle filtre torbasını zamanında değiştirin!

DIKKAT

Soğuk kulleri sadece ön ayırıcıyla süpürün.

Aksesuarlar ve yedek parçalar hakkında bilgi için sitemizi ziyaret edin: www.kaercher.com.

Islak temizlik

DIKKAT

Filtre torbası kullanmayın!

Şekil K

- Nem veya ıslaklıkları süpürmek için doğru taban memesi adaptörü kullanmaya dikkat edin ve uygun aksesuarı bağlayın.

Uyarı: Cihazın alt kısmındaki hazne tamamen dolduğunda, şamandıra cihazın süpürme ağızını otomatik olarak kapatır ve süpürmeyi sağlayan cihaz yüksek devir ile çalışmaya başlar. Bu durumda cihazı derhal kapatınız ve kabı boşaltınız.

Püskürtme fonksiyonu

Zor ulaşılan veya süpürmenin imkansız olduğu yerlerin temizlenmesi için, örn. kum yatağındaki yapraklar.

Şekil N

- Süpürme hortumunu üfleme bağlantısına takın, üfleme fonksiyonu devreye sokulur.

Çalışmayı yarıda kesme

- Cihazı kapatın.

Şekil O

- Taban memesini park pozisyonuna asın.

Uyarı: Çalışma kesintisi sırasında vakum kafasının çıkarılması gerekirse akü paketi takılı kalabilir. Akü paketi tamamen yerleşti ve düşemez.

Cihazın kapatılması

- Cihazı kapatın.

Şekil P

- Akü kilidini açma tuşunu ileriye doğru itirin ve akü paketini cihazdan çıkarın.

- İhtiyaca göre akü paketini yeniden şarj edin (bkz. Bölüm "Akü paketinin şarj edilmesi").

Tavsiye: İşiniz bittikten sonra akü paketini cihazdan çıkarın.

Kabı boşaltınız

Şekil Q

- Cihaz kafasını çıkartın ve hazneyi boşaltın.

Cihazın saklanması

Şekil R

- Cihazdaki aksesuarları istifleyin ve cihazı kuru mekanlarda saklayın.

Taşıma

⚠ **TEDBİR**

Yaralanma ve hasar tehlikesi!

Taşıma sırasında cihazın ağırlığına dikkat edin.

Elle taşıma

→ Cihazı taşıma kolundan yukarı kaldırın ve taşıyın.

Araçlarda taşıma

→ Cihazı kaymaya ve devrilmeye karşı emniyete alın.

Koruma ve Bakım

- Cihaz ve plastik aksesuar parçalarını piyasada bulunan bir plastik temizleyicisi ile temizleyin.
- İhtiyaç anında hazne ve aksesuarları suyla yıkayın ve tekrar kullanmadan önce kurutun.

Resim **S - V**

- Gerekirse, kartuşlu filtreyi sadece akar su altında yıkayın; silmeyin veya fırçalamayın. Takmadan önce tamamen kurutun.
- Şarj kontaklarını kir açısından düzenli olarak kontrol edin ve gerekiyorsa temizleyin.
- Havalandırma açıklıklarını kir açısından kontrol edin ve gerekiyorsa temizleyin.

Arızalarda yardım

Cihaz çalışmıyor

Şekil **L**

- Akü paketi, akü tutucusunun içine iyice yerleşmemiştir, akü paketini akü tutucusunun içine ittirin ve yerleştirin.
- Akü paketinin şarj durumu (ekrana bakın) çok düşük, gerekirse aküyü şarj edin.
- Akü paketi veya şarj aleti arızalı, akü paketini veya şarj aletini yenileyin.

Cihaz kendi kendine kapanıyor

- Cihaz/akü paketi aşırı ısınmıştır, akü paketini soğuması için bekletin.
- Hazne su ile doludur ve böylece şamandıra etkinleşmiştir, hazneyi boşaltın.

Emme gücünün azalması

- Aksesuar, emme hortumu veya emme boruları tıkalı.
Tıkanmayı uygun yardımcı madde ile çıkarın.

Şekil **E**

- Filtre torbası dolu, yeni filtre torbası takın.

Resim **S - V**

- Kartuşlu filtre kirlenmiş, kartuşlu filtreye vurun ve gerekirse akar su altında temizleyin.
- Kartuşlu filtreyi değiştirin.

Tavsiye: Patron filtresi yılda 1 kez değiştirilmelidir.

Teknik Bilgiler

Akü paketi ve standart şarj cihazı teslimat içeriği:

- WD 3 Battery Set
 - WD 3 Battery Premium Set
- (Battery Power 36/25 akü paketi / Battery Power BC 36 V standart şarj aleti)

Cihaz

Akü gerilimi	V	36
Nominal güç	W	300
Koruma sınıfı		III
Koruma şekli		IPX4

Teknik değişiklik yapma hakkı saklıdır!

Оглавление

Общие указания	RU	5
Указания по технике безопасности	RU	6
Описание прибора	RU	8
Монтаж	RU	8
Зарядка аккумуляторного блока	RU	8
Ввод в эксплуатацию	RU	8
Общие указания по эксплуатации	RU	9
Управление	RU	9
Транспортировка	RU	9
Уход и техническое обслуживание	RU	10
Помощь в случае неполадок	RU	10
Технические данные	RU	10

Общие указания



Перед первым применением устройства необходимо ознакомиться с указаниями по технике безопасности, оригинальной инструкцией по эксплуатации, а также прилагаемыми указаниями по технике безопасности и оригинальной инструкцией по эксплуатации аккумуляторного блока/стандартного зарядного устройства. Действовать в соответствии с ними. Следует сохранить документацию для дальнейшего пользования или для следующего владельца. Наряду с указаниями, содержащимися в инструкции по эксплуатации, соблюдать также общие законодательные положения по технике безопасности и предотвращению несчастных случаев.

Использование по назначению

Устройство предназначено для использования в соответствии с описаниями, приведенными в данном руководстве по эксплуатации, и указаниями по технике безопасности при работе с универсальными пылесосами.

Данный прибор разработан для личного использования и не рассчитан на требования для профессионального применения.

- Защищайте прибор от попадания на него дождя. Не хранить на открытом воздухе.
- Прибор не предназначен для уборки сажи и пыли.
- Для работы требуется аккумуляторный блок платформы KÄRCHER Battery Power (+) с номинальным напряжением 36 В и подходящее зарядное устройство KÄRCHER с номинальным напряжением 36 В. К «Набору вариантов» прилагаются аккумуляторный блок и зарядное устройство.
- Аккумуляторные блоки и зарядные устройства, которые не входят в комплект поставки или требуются дополнительно, доступны в качестве специальных принадлежностей.

Изготовитель не несет ответственности за повреждения, полученные в результате использования не по назначению или неправильного обращения с прибором.

Защита окружающей среды

Инструкции по применению компонентов (REACH)

Актуальные сведения о компонентах приведены на веб-узле по следующему адресу:

www.kaercher.com/REACH



Упаковочные материалы подаются вторичной переработке. Упаковку необходимо утилизировать без ущерба для окружающей среды.



Отслужившие устройства содержат пригодные для вторичного использования ценные материалы, которые должны передаваться на переработку. Батареи и аккумуляторы содержат вещества, которые не должны попасть в окружающую среду. Отслужившие устройства, такие как батареи или аккумуляторы, утилизировать согласно требованиям по защите окружающей среды.

Электрические и электронные приборы часто содержат компоненты, которые при неправильном обращении или ненадлежащей утилизации представляют потенциальную опасность для людей и экологии. Тем не менее данные компоненты необходимы для правильной работы прибора. Приборы, обозначенные этим символом, запрещено утилизировать вместе с бытовыми отходами.

Инструкции по применению компонентов (REACH)

Актуальные сведения о компонентах приведены на веб-узле по следующему адресу:

www.kaercher.com/REACH

Гарантия

В каждой стране действуют соответственно гарантийные условия, изданные уполномоченной организацией сбыта нашей продукции в данной стране. Возможные неисправности прибора в течение гарантийного срока мы устраняем бесплатно, если причина заключается в дефектах материалов или ошибках при изготовлении. В случае возникновения претензий в течение гарантийного срока просьба обращаться, имея при себе чек о покупке, в торговую организацию, продавшую вам прибор или в ближайшую уполномоченную службу сервисного обслуживания.

Дата выпуска отображается на заводской табличке в закодированном виде.

При этом отдельные цифры имеют следующее значение::

Пример: 30190

3 год выпуска

0 столетие выпуска

1 десятилетие выпуска

9 вторая цифра месяца выпуска

0 первая цифра месяца выпуска

Таким образом, в данном примере код 30190 означает дату выпуска 09/(2)013.

Сервисная служба

В случае возникновения вопросов или поломок наш филиал фирмы KÄRCHER поможет вам разрешить их.

Принадлежности и запчасти

Используйте оригинальные принадлежности и запчасти — только они гарантируют безопасную и бесперебойную работу устройства.

Информация о принадлежностях и запчастях вы можете найти на сайте www.kaercher.com.

Комплект поставки

При обнаружении недостающих принадлежностей или повреждений, полученных во время транспортировки, следует уведомить торговую организацию, продававшую прибор.

Указания по технике безопасности

Степень опасности

⚠ ОПАСНОСТЬ

Указание относительно непосредственно грозящей опасности, которая приводит к тяжелым увечьям или к смерти.

⚠ ПРЕДУПРЕЖДЕНИЕ

Указание относительно возможной потенциально опасной ситуации, которая может привести к тяжелым увечьям или к смерти.

⚠ ОСТОРОЖНО

Указание на потенциально опасную ситуацию, которая может привести к получению легких травм.

ВНИМАНИЕ

Указание относительно возможной потенциально опасной ситуации, которая может повлечь материальный ущерб.

Безопасное обслуживание

⚠ ОПАСНОСТЬ

- Пользователь обязан использовать устройство в соответствии с назначением. Он должен учитывать местные особенности и обращать внимание при работе с устройством на других лиц, находящихся поблизости.
- Эксплуатация устройства во взрывоопасных зонах запрещается.
- При использовании прибора в опасных зонах следует соблюдать соответствующие правила техники безопасности.

- Не использовать прибор, если он ранее падал, и имеет признаки повреждения или негерметичности.
- Упаковочную пленку держать вдали от детей, существует опасность удушья!

⚠ ПРЕДУПРЕЖДЕНИЕ

- Данное устройство не предназначено для использования людьми с ограниченными физическими, сенсорными или умственными возможностями, а также лиц с отсутствием опыта и/или отсутствием необходимых знаний, за исключением случаев, когда они находятся под надзором ответственного за

безопасность лица или получают от него указания по применению устройства, а также осознают вытекающие отсюда риски.

- Допускается применение устройства детьми, достигшими 8-летнего возраста и находящимися под присмотром лица, ответственного за их безопасность, или получившими инструкции о применении устройства от такого лица, а также осознающими вытекающие отсюда риски.
- Не разрешайте детям играть с устройством.
- Следить за тем, чтобы дети не играли с устройством.
- Эксплуатировать и хранить устройство только в соответствии с описанием и рисунками!
- Устройство имеет электрические конструктивные элементы, поэтому его нельзя мыть под проточной водой!

⚠ ОСТОРОЖНО

- Запрещается оставлять работающее устройство без присмотра.

ВНИМАНИЕ

- Не разрешается эксплуатация устройства при температуре ниже 0 °С.
- Никогда не производить всасывание без фильтра,

иначе устройство может быть повреждено.

- Защищать устройство от неблагоприятных погодных условий, влаги и жары.

Прочие опасности

⚠ ОПАСНОСТЬ

Опасность взрыва!

- Эксплуатация устройства во взрывоопасных зонах запрещается.
- Не всасывать взрывчатых или горючих газов, жидкостей и пыли!
- Не всасывать пыль металлов, вступающих в химические реакции (например, алюминий, магний или цинк)!
- Не всасывать неразбавленные кислоты или щелочи!
- Не допускать всасывания горящих или тлеющих предметов!

⚠ ПРЕДУПРЕЖДЕНИЕ

Опасность получения травм!

- Не производить всасывание с помощью насадки и всасывающей трубки вблизи головы.
- #### **⚠ ОСТОРОЖНО**
- Во избежание несчастных случаев или травмирования, при транспортировке необходимо принять во внимание вес устройства (см. раздел "Технические данные").

Коэффициентустойчивости

⚠ ОСТОРОЖНО

- *Перед выполнением любых действий с устройством или у устройства необходимо обеспечить устойчивость во избежание несчастных случаев или повреждений в результате опрокидывания устройства.*

Описание прибора

Изображения см. на развороте!

- В данной инструкции по эксплуатации приведено описание универсального пылесоса, представленного на обложке.
- На иллюстрациях изображена максимальная оснастка устройства. Оснащение и количество дополнительных принадлежностей, входящих в объем поставки, зависит от модели устройства.



При распаковке прибора проверьте его комплектность, а также его целостность. При обнаружении повреждений, полученных во время транспортировки, следует уведомить торговую организацию, продавшую прибор.

- содержится в объеме поставки
- возможное дополнительное оборудование
- 1 Элемент подключения всасывающего шланга
- 2 Аккумуляторный отсек
- 3 Выключатель прибора (вкл./выкл.),
- 4 Кнопка разблокировки аккумулятора
- 5 Ручка
- 6 Выход для подачи воздуха
- 7 Крышка резервуара
- 8 Парковочное положение
- 9 место хранения принадлежностей
- 10 Направляющий ролик
- 11 Баки
- 12 Фильтровальный мешок
- 13 Фильтровальный патрон
- 14 Всасывающий шланг с соединительным элементом
- 15 Съёмная ручка
- 16 Всасывающие трубки 2 x 0,5 м
- 17 Форсунка для чистки швов и стыков
- 18 Насадка для пола (со вставкой)
- 19 Аккумуляторный блок Battery Power 36/25
- 20 Стандартное зарядное устройство Battery Power BC 36 V

Монтаж

- Рисунок **A**
- ➔ Для открывания потянуть замки контейнера на ручку и снять верхнюю часть устройства за ручку.
- Рисунок **B**
- ➔ Извлечь содержимое из контейнера.
- Рисунок **C**
- ➔ Повернуть резервуар, вставить до упора управляющие ролики в отверстия на основании резервуара.
- Рисунок **D**
- ➔ Установить головку прибора на резервуар и закрыть замки.
- Рисунок **E**
- ➔ Для всасывания сухой грязи при необходимости может дополнительно применяться фильтровальный мешок.

Зарядка аккумуляторного блока

- Рисунок **F**
- Рисунок **G**
- Примечание:** обязательно соблюдать указания, содержащиеся в руководстве по эксплуатации аккумуляторного блока.

Ввод в эксплуатацию

Присоединить принадлежности

- Рисунок **H**
- ➔ Вставить всасывающий шланг в устройство до фиксации.
Для извлечения шланга следует нажать пальцами на стопор и вытащить всасывающий шланг.
- Рисунок **I**
- ➔ Соединить ручку со всасывающим шлангом до фиксации.
 - ➔ Соединить обе всасывающие трубки и подсоединить их к ручке.

Указание: Такие принадлежности, как, например, всасывающие щетки (опция), можно надевать непосредственно на соединительный элемент и таким образом соединять со всасывающим шлангом. Для комфортной работы даже в условиях ограниченного пространства.

При необходимости съёмную ручку можно размещать между принадлежностями и всасывающим шлангом.

Рекомендация: При уборке пола следует вставить ручку во всасывающий шланг.

- Рисунок **J**
- ➔ Чтобы снять ручку со всасывающего шланга следует нажать на фиксатор большим и указательным пальцами и потянуть за ручку.

Указание: После снятия ручки принадлежности также можно вставлять непосредственно во всасывающий шланг.

- Рисунок **K**
- ➔ Соединить насадку для пола с всасывающей трубкой.

Указание: При уборке сухой грязи или воды всегда использовать насадку для пола со вставками (щёточные планки и резиновые крошки).

Установка аккумуляторного блока

Рисунок **L**

→ Вставить аккумуляторный блок сверху в держатель аккумулятора и защелкнуть.

ВНИМАНИЕ

Повреждения устройства

Использовать только аккумуляторные блоки платформы KÄRCHER Battery Power (+) с номинальным напряжением 36 В.

Включение прибора

Рисунок **M**

→ **Позиция I:** функция всасывания и продувки.
Позиция 0: Устройство выключено.

Общие указания по эксплуатации

ВНИМАНИЕ

Металлический контейнер во время сбора большого количества мелкой пыли может получить статический заряд, а затем разрядиться при касании.

ВНИМАНИЕ

Зона держателя аккумулятора должна быть чистой.

- Если в этой зоне слишком много грязи, возможно, что аккумуляторный блок не сможет быть правильно вставлен/зафиксирован.
- Также существует вероятность того, что аккумуляторный блок не сможет быть удален из устройства, поскольку рычаг выброса больше не двигается.

Управление

ВНИМАНИЕ

Работать всегда только с установленным патронным фильтром, как при влажной, так и при сухой уборке!

Сухая чистка

ВНИМАНИЕ

Перед применением следует проверить фильтр на наличие повреждений и, при необходимости, заменить.

Работать только с сухим патронным фильтром!

Рисунок **E**

→ **Рекомендация:** При всасывании мелкой пыли следует применять мешки для сбора пыли.

Указания относительно фильтровального мешка

- Степень заполнения пылесборного мешка зависит от всасываемой грязи.
- При мелкой пыли, песке итд. пылесборный мешок необходимо менять чаще.
- Установленный мешок для сбора пыли может лопнуть, поэтому его следует своевременно заменить!

ВНИМАНИЕ

Всасывание холодного пепла осуществлять только с применением предварительного отсекавателя. Информацию о принадлежностях и запчастях вы можете найти на сайте www.karcher.com.

Влажная чистка

ВНИМАНИЕ

Не использовать никакого пылесборного мешка!

Рисунок **K**

→ При всасывании влаги следует использовать подходящую вставку насадки для пола и присоединять соответствующие принадлежности.

Указание: при полном резервуаре всасывающее отверстие закрывается поплавком, а устройство начинает работать с повышенным числом оборотов.

Устройство следует незамедлительно выключить и опорожнить резервуар.

Функция подачи воздуха

Очистка труднодоступных мест или мест, где всасывание не возможно, например, удаление листьев из гравия.

Рисунок **N**

→ Присоединить всасывающий шланг к подключению для подачи воздуха. Тем самым активируется функция продувки.

Перерыв в работе

→ Выключите прибор.

Рисунок **O**

→ Установить насадку для пола в парковочное положение.

Примечание: если во время перерыва в работе необходимо снять всасывающую головку, аккумуляторный блок можно не извлекать. Аккумуляторный блок надежно зафиксирован и не выпадет.

Окончание работы

→ Выключите прибор.

Рисунок **P**

→ Переместить кнопку разблокировки аккумулятора вперед и извлечь аккумуляторный блок из устройства.

→ При необходимости зарядить аккумуляторный блок (см. главу «Зарядка аккумуляторного блока»).

Рекомендация: после завершения работы извлечь аккумуляторный блок из устройства.

Опорожнить резервуар

Рисунок **Q**

→ Снять крышку устройства и удалить содержимое из резервуара.

Хранение устройства

Рисунок **R**

→ Уложить принадлежности в устройство и хранить его в сухих помещениях.

Транспортировка

△ ОСТОРОЖНО

Опасность травм и повреждений!

При транспортировке следует обратить внимание на вес устройства.

Транспортировка вручную

→ Высоко поднять прибор за ручку и перенести.

Транспортировка на транспортных средствах

→ Зафиксировать прибор от смещения и опрокидывания.

Уход и техническое обслуживание

- Устройства и пластмассовые принадлежности чистить обычными средствами для чистки пластмассы.
- При необходимости бак и детали прополоскать водой и высушить для последующего использования.

Рисунок S - V

- В случае необходимости проводить очистку патронного фильтра под струей воды. Не вытирать и не чистить с применением щетки. Перед установкой полностью высушить.
- Регулярно проверять зарядные контакты на наличие загрязнений и при необходимости очищать их.
- Регулярно проверять вентиляционную щель на наличие загрязнений и при необходимости очищать ее.

Помощь в случае неполадок

Прибор не работает

Рисунок L

- Аккумуляторный блок неправильно расположен в держателе, вставить аккумуляторный блок в держатель до щелчка.
- Слишком низкий уровень заряда аккумуляторного блока (см. дисплей), при необходимости зарядить его.
- Неисправность аккумуляторного блока или зарядного устройства, заменить аккумуляторный блок или зарядное устройство.

Устройство отключится самостоятельно

- Перегрев устройства/аккумуляторного блока, немного подождать, чтобы устройство/аккумуляторный блок остыли.
- Контейнер заполнен водой, вследствие чего активируется поплавок, опорожнить контейнер.

Падающая мощность всасывания

- Принадлежности, всасывающий шланг или всасывающие трубки. Удалить засорение с помощью подходящего вспомогательного средства.

Рисунок E

- Мешок для сбора пыли заполнен, вставить новый мешок.

Рисунок S - V

- Патронный фильтр загрязнен. Вытряхнуть содержимое фильтра и промыть патронный фильтр под струей воды.
- Заменить поврежденный патронный фильтр.

Рекомендация: раз в год менять патронный фильтр.

Технические данные

Аккумуляторный блок и стандартное зарядное устройство входят в комплект поставки:

- WD 3 Battery Set
 - WD 3 Battery Premium Set
- (аккумуляторный блок Battery Power 36/25 / стандартное зарядное устройство Battery Power BC 36 V)

Прибор

Напряжение аккумулятора	V	36
Номинальная мощность	W	300
Класс защиты		III
Тип защиты		IPX4

Изготовитель оставляет за собой право внесения технических изменений!

Tartalomjegyzék

Általános megjegyzések	HU	5
Biztonsági tanácsok	HU	6
Készülék leírása	HU	7
Összeszerelés	HU	8
Akkuegység feltöltése	HU	8
Üzembevétele	HU	8
Általános megjegyzések a kezeléshez	HU	8
Használat	HU	8
Szállítás	HU	9
Ápolás és karbantartás	HU	9
Segítség üzemzavar esetén	HU	9
Műszaki adatok	HU	9

Általános megjegyzések



A készülék első alkalmazása előtt olvassa el ezeket a biztonsági tanácsokat, ezt az eredeti használati utasítást, az akkuegységhez mellékelt biztonsági tanácsokat, valamint az akkuegység / standard töltőkészülék mellékelt eredeti használati utasítását. Ezeknek megfelelően járjon el. Őrizze meg az említett dokumentumokat későbbi alkalmazásra vagy a következő tulajdonos számára. A használati utasításban található útmutatások mellett figyelembe kell venni a törvényhozók általános biztonsági és balesetmegelőzési előírásait is.

Rendeltetészerű használat

A készülék jelen üzemeltetési útmutatóban foglalt leírásoknak és a biztonsági utasításoknak megfelelően többcéltű porszívóként használható.

Ezt a készüléket háztartási használatra fejlesztettük ki, és nem ipari használat igénybevételére terveztük.

- A készüléket védje az esőtől. Ne tárolja kültéren.
- Hamut és kormot nem szabad ezzel a készülékkel felszívni.
- Az üzemeltetéshez szükség van egy 36 V névleges feszültségű KÄRCHER Battery Power (+) platform akkuegységére és egy megfelelő 36 V névleges feszültségű KÄRCHER töltőre. A „készlet-változatok” tartalmazzák az akkuegységet és a töltőt.
- Azok az akkuegységek és töltőkészülékek, amelyek nem részei a szállítási terjedelemelemnek vagy kiegészítésként szükségesek, külön tartozékként kaphatók.

A gyártó nem vállal felelősséget esetleges károkról, amelyek a nem rendeltetészerű használatból vagy hibás kezelésből származnak.

Környezetvédelem

Megjegyzések a tartalmazott anyagokkal kapcsolatban (REACH)

Aktuális információkat a tartalmazott anyagokkal kapcsolatban a következő címen talál:

www.kaercher.com/REACH



A csomagolóanyagok újrahasznosíthatók. Kérjük a csomagolást környezetkímélő módon ártalmatlanítsa.



A használt készülékek értékes újrahasznosítható anyagokat tartalmaznak, amelyeket újrahasznosító helyen kell elhelyezni. Az elemek és az akkumulátorok olyan anyagokat tartalmaznak, amelyeknek nem szabad a környezetbe kerülni. Kérjük, az elhasznált készüléket, valamint az elemet vagy az akkumulátort környezetkímélő módon távolítsa el.

Az elektromos és az elektronikus készülékek gyakran tartalmaznak olyan alkotóelemeket, amelyek helytelen kezelés vagy helytelen ártalmatlanítás esetén potenciális veszélyt jelenthetnek az emberi egészségre és a környezetre. A készülék szabályszerű üzemeltetéséhez azonban szükség van ezekre az alkotóelemekre. Az ilyen szimbólummal megjelölt készülékeket nem szabad a háztartási hulladékkal együtt ártalmatlanítani.

Megjegyzések a tartalmazott anyagokkal kapcsolatban (REACH)

Aktuális információkat a tartalmazott anyagokkal kapcsolatban a következő címen talál:

www.kaercher.com/REACH

Garancia

Minden országban az illetékes forgalmazónk által adott garancia feltételek érvényesek. Az esetleges üzemzavarokat az Ön készülékén a garancia lejártáig költségmentesen elhárítjuk, amennyiben anyag- vagy gyártási hiba az oka. Garanciális esetben kérjük, forduljon a vásárlást igazoló bizonylattal kereskedőjéhez vagy a legközelebbi hivatalos szakszervizhez.

Szerviz

Kérdések vagy üzemzavar esetén KÄRCHER-telephelyünk szívesen segít Önnek.

Tartozékok és alkatrészek

Kizárólag eredeti tartozékokat és eredeti pótalkatrészeket alkalmazzon, mivel ezek szavatolják a készülék biztonságos és zavartalan üzemét.

A tartozékokkal és pótalkatrészekkel kapcsolatos információkat a www.kaercher.com oldalon olvashatja.

Szállítási tétel

Hiányzó tartozék vagy szállítási sérülés esetén kérem, értesítse a kereskedőt.

Biztonsági tanácsok

Veszély fokozatok

⚠ **VESZÉLY**

Közvetlenül fenyegető veszélyre való figyelmeztetés, amely súlyos testi sérüléshez vagy halálhoz vezet.

⚠ **FIGYELMEZTETÉS**

Lehetséges veszélyes helyzetre való figyelmeztetés, amely súlyos testi sérüléshez vagy halálhoz vezethet.

⚠ **VIGYÁZAT**

Figyelmeztetés esetlegesen veszélyes helyzetre, amely könnyű sérüléshez vezethet.

FIGYELEM

Lehetséges veszélyes helyzetre való figyelmeztetés, amely anyagi kárhoz vezethet.

Biztonságos használat

⚠ **VESZÉLY**

- A felhasználónak a készüléket rendeltetésszerűen kell használnia. Figyelembe kell vennie a helyi adottságokat, és a készülékkel való munka közben ügyelnie kell a környezetében lévő személyekre.
- Az üzemeltetés robbanásveszélyes környezetben nem megengedett.
- A készülék veszélyes területen történő alkalmazása során figyelembe kell venni a megfelelő biztonsági előírásokat.
- A készüléket nem szabad használni, ha előtte leesett, láthatóan sérült vagy szivárog.

- A csomagoló fóliákat gyermekektől távol kell tartani, fulladás veszélye áll fenn!

⚠ **FIGYELMEZTETÉS**

- Ez a készülék nem alkalmas arra, hogy korlátozott fizikai, érzékelő vagy szellemi képességgel rendelkező vagy tapasztalat és/vagy ismeret hiányában lévő személyek használják, kivéve, ha a biztonságukért felelős személy felügyeli őket, vagy betanították őket a készülék használatára és megértették az ebből eredő veszélyeket.
 - Gyermekek a készüléket csak akkor használhatják, ha 8 év felettek, és ha a biztonságukért felelős személy felügyeli őket, vagy ha megtanították őket a készülék használatára és megértették az ebből eredő veszélyeket.
 - Gyermekeknek nem szabad a készülékkel játszani!
 - Gyerekeket felügyelni kell, annak biztosításáért, hogy a készülékkel ne játszanak.
 - A készüléket csak a leírásnak, ill. az ábrának megfelelő módon üzemeltesse vagy tárolja!
 - A készülék elektromos alkatrészeket tartalmaz - ne tisztítsa folyóvíz alatt!
- #### ⚠ **VIGYÁZAT**
- Az üzemben lévő készüléket soha ne hagyja felügyelet nélkül.

FIGYELEM

- A készüléket 0 °C alatti hőmérséklet esetén ne üzemeltesse.
- Nem szabad szűrő nélkül porszívózni, mivel így a készülék megromolódhat.
- A készüléket védeni kell a szélsőséges időjárástól, a nedvességtől és a hőtől.

Egyéb veszélyek

⚠ VESZÉLY

Robbanásveszély!

- Az üzemeltetés robbanásveszélyes környezetben nem megengedett.
- Nem szabad robbanékony vagy éghető gázokat, folyadékokat és port felszívni!
- Nem szabad reaktív fémporokat (pl. alumínium, magnézium vagy cink) felszívni!
- Nem szabad hígítatlan savakat és lúgokat felszívni!
- Nem szabad égő vagy párázsló tárgyat felszívni!

⚠ FIGYELMEZTETÉS

Sérülésveszély!

- A szívófejjel és a szívócsővel nem szabad a fej közelében porszívózni.

⚠ VIGYÁZAT

- A készülék szállítása közbeni balesetek vagy sérülések elkerülése érdekében figyelembe kell venni a készülék súlyát (lásd a műszaki adatokat).

Stabilitás

⚠ VIGYÁZAT

- A készülékkel vagy a készüléken történő bármilyen tevékenység előtt biztosítani kell a stabilitást, hogy elkerüljük a készülék felborulása általi baleseteket vagy rongálódásokat.

Készülék leírása

Az ábrákat lásd a kihajtható oldalon!

- Jelen üzemeltetési útmutató az első borítón felsorolt többcélú porszívókat írja le.
- Az ábrák a teljes felszereltséget mutatják, a felszereltség és a szállított tartozékok kivitelétől függően eltérhetnek.



Ellenőrizze kicsomagoláskor a csomag tartalmának teljességét és sértetlenségét. Szállítás közben keletkezett sérülés esetén értesítse az eladót.

- tartalmazza a szállítási terjedelem

○ lehetséges tartozék

- 1 Szívótömlő-csatlakozó
- 2 Akku tartó
- 3 Készülék (BE/KI)
- 4 Akkumulátor reteszelés feloldó billentyű
- 5 Markolat
- 6 Kívívás csatlakozója
- 7 Tartály zár
- 8 Parkolóállás
- 9 Tartozék tartó
- 10 Kormánygörgő
- 11 Tartály
- 12 Porzsák
- 13 Patron szűrő
- 14 Szívótömlő összekötő darabbal
- 15 Levehető fogantyú
- 16 Szívócsövek 2 x 0,5 m
- 17 Réstisztító fej
- 18 Padlófej (betéttel)
- 19 Akkumulátoregység
Battery Power 36/25
- 20 Standard töltőkészülék
Battery Power BC 36 V

Összeszerelés

Ábra **A**

→ A kinyitáshoz húzza ki a tartózársakat, és vegye le a készülékfejet a fogónál.

Ábra **B**

→ Vegye ki a tartóból a tartalmát.

Ábra **C**

→ Fordítsa meg a tartályt, ütközésig nyomja be a kormánygörgőket a tartály aljába.

Ábra **D**

→ A készülékfejet helyezze a tartályra és zárja le a tartály kupakokat.

Ábra **E**

→ Száraz szennyeződés felszívása esetén, igény szerint, kiegészítőleg porzsákat lehet behelyezni.

Akkuegység feltöltése

Ábra **F**

Ábra **G**

Megjegyzés: Kérjük, vegye figyelembe az akkuegység kezelési útmutatóját.

Üzembevétel

Csatlakoztassa a tartozékokat.

Ábra **H**

→ A szívócsövet nyomja készüléken a csatlakozóba, bepattan.

Kivételnél nagyujjal nyomja meg a rögzítőpecket, és húzza ki a szívócsövet.

Ábra **I**

→ Kösse össze a fogantyút a szívótömlővel, kattintsa be a helyére.

→ Rakja össze a két szívócsövet és kösse össze a fogantyúval.

Megjegyzés: A tartozékokat, mint pl. szívókefe (opcionális) közvetlenül az összekötő darabra lehet feltenni, és így a szívótömlővel összekötni.

Kényelmes munkához szűk helyen is.

A levehető fogantyút igény szerint a tartozék és a szívótömlő közé lehet felhelyezni.

Ajánlás: Padló szivására a fogantyút helyezze a szívótömlőre.

Ábra **J**

→ A fogantyúnak a szívótömlőről való levételéhez nyomja meg a reteszt a hüvelykujjával és a mutatóujjával, és vegye le a fogantyút.

Megjegyzés: A fogantyú levétele által a tartozékokat közvetlenül a szívótömlőre is fel lehet helyezni.

Ábra **K**

→ Csatlakoztassa a padlókefét a szívócsőre.

Megjegyzés: Száraz szennyeződés vagy víz padlóról felszívása esetén - mindig a padlófejbe helyezett betéttel (kefecsík és gumiél) dolgozzon.

Akkuegység behelyezése

Ábra **L**

→ Az akkuegységet tolja be felülről az akkumulátortartóba, és pattintsa be a helyére.

FIGYELEM

A készülék károsodása

Csak a KÄRCHER Battery Power (+) platform 36 V névleges feszültségű akkuegységeit használja.

A készülék bekapcsolása

Ábra **M**

→ **I fokozat:** Szívó vagy fűvó funkció.
0. állás: A készülék ki van kapcsolva.

Általános megjegyzések a kezeléshez

FIGYELEM

A fémtartály nagy mennyiségű finom por felszívása közben statikusan feltöltődhet, majd megérintése esetén elektromos kislülésre kerülhet sor.

FIGYELEM

Az akkumulátortartó tartományát tisztán kell tartani.

- Ha ebbe a tartományba túl sok szennyeződés kerül, akkor előfordulhat, hogy az akkuegységet nem lehet megfelelően behelyezni/a helyére pattintani.
- Ugyanígy előfordulhat, hogy az akkuegységet nem lehet kivenni a készülékből, mert a kivetőkar már nem mozgatható.

Használat

FIGYELEM

Mindig behelyezett patronszűrővel dolgozzon, csak úgy a nedves, mint a száraz porszívózásnál!

Száraz porszívózás

FIGYELEM

Használat előtt ellenőrizze, hogy nem rongálódott-e meg a szűrő és szükség esetén cserélje ki.

Csak száraz patronszűrővel dolgozzon!

Ábra **E**

→ **Ajánlás:** Finom por felszívása esetén helyezzen be porzsákat.

Megjegyzések a porzsákhoz

- A porzsák töltési szintje a felszívandó szennyeződéstől függ.
- Finom por, homok stb. esetén... a porzsákat gyakrabban ki kell cserélni.
- A behelyezett porzsákok kiszakadhatnak, ezért időben cserélje ki a porzsákat!

FIGYELEM

Hideg hamu felszívását csak porleválasztóval szabad végezni.

A tartozékokkal és pótalkatrészekkel kapcsolatos információkat a www.kaercher.com oldalon olvashatja.

Nedves porszívózás

FIGYELEM

Ne használjon porzsákat!

Ábra **K**

→ Nedvesség vagy nyirkosság felszívásánál ügyeljen a megfelelő padlófej betétre és az annak megfelelő tartozékot csatlakoztassa.

Megjegyzés: Ha a tartály megtelik, akkor az úszó lezárja a szívónyílást és a készülék megnövelt fordulatszámmal dolgozik. Azonnal kapcsolja ki a készüléket és ürítse ki a tartályt.

Kifúvás funkció

Nehezen hozzáférhető helyek tisztításához, vagy olyan helyen, ahol nem lehet porszívózni, pl. lombot a kavicságyból.

Ábra **N**

- ➔ Helyezze a szívótömlőt a fűjocsatlakozásba, ezzel aktiválja a fújás funkciót.

A használat megszakítása

- ➔ A készüléket ki kell kapcsolni.

Ábra **O**

- ➔ A padlófejet a parkoló állásba beakasztani.

Megjegyzés: Ha a munka megszakítása során le kell venni a szívófejet, akkor az akkuegység a helyén maradhat. Az akkuegység szilárdan be van pattintva a helyére, és nem eshet le.

Az üzemeltetés befejezése

- ➔ A készüléket ki kell kapcsolni.

Ábra **P**

- ➔ Tolja előre az akkumulátor kireteszelő gombját, és vegye ki az akkuegységet a készülékből.
- ➔ Szükség esetén töltsse fel újra az akkuegységet (lásd az „Akkuegység feltöltése” című fejezetet).

Ajánlás: A munka befejezése után vegye ki az akkuegységet a készülékből.

A tartályt ürítse ki

Ábra **Q**

- ➔ Vegye le a készülékfejet, és ürítse ki a tartályt.

A készülék tárolása

Ábra **R**

- ➔ A tartozékokat a készüléken elhelyezni és a készüléket száraz helyiségben tárolni.

Szállítás

⚠ VIGYÁZAT

Sérülés- és rongálódásveszély!

Szállítás esetén vegye figyelembe a készülék súlyát.

Szállítás kézzel

- ➔ A készüléket a hordófogantyúnál megemelni és vinni.

Szállítás járműben

- ➔ A készüléket elcsúszás és borulás ellen biztosítani kell.

Ápolás és karbantartás

- ➔ A készüléket és a műanyag tartozék alkatrészeket kereskedelmi forgalomban kapható műanyagtisztítóval tisztítsa.
- ➔ A tartályt és a tartozékokat szükség esetén vízzel öblítse ki és a további használat előtt szárítsa meg.

Ábra **S - V**

- ➔ A patronsűrőt szükség esetén folyóvíz alatt tisztítsa; ne dörzsölje vagy kefélje le. Behelyezés előtt hagyja teljesen megszáradni.
- ➔ A töltőérintkezők szennyeződését rendszeresen ellenőrizni és szükség esetén tisztítani.
- ➔ A szellőzőnyílás szennyeződését ellenőrizni és szükség esetén tisztítani.

Segítség üzemzavar esetén

A készülék nem megy

Ábra **L**

- ➔ Az akkuegység nem illeszkedik megfelelően az akkumulátortartóba, tolja be az akkuegységet az akkumulátortartóba, és pattintsa be a helyére.
- ➔ Az akkuegység töltöttségi szintje (lásd a kijelzőt) túl alacsony, szükség esetén töltsse fel az akkuegységet.
- ➔ Az akkuegység vagy a töltőkészülék meghibásodott, cserélje ki az akkuegységet vagy a töltőkészüléket új tartozéokra.

A készülék magától kikapcsol

- ➔ A készülék/akkuegység túlmelegedett, várjon egy ideig, hogy a készülék/akkuegység lehűlhessen.
- ➔ A tartály megtelt vízzel, ami aktiválta az úszót, ürítse ki a tartályt.

Csökkenő szívóteljesítmény

- ➔ A tartozék, a szívótömlő vagy a szívócső eldugult. Távolítsa el a dugulást megfelelő segédeszközzel.

Ábra **E**

- ➔ A porzsák megtelt, helyezzen be új porzsákat.

Ábra **S - V**

- ➔ A patronsűrítő szennyeződött, rázza le a patronsűrítőt, és amennyiben szükséges folyóvíz alatt tisztítsa ki.
- ➔ Cserélje ki a megrongálódott patronsűrítőt.

Ajánlás: A patronsűrítőt évente 1x cserélje ki.

Műszaki adatok

Akkuegység és standard töltőkészülék a következő szállítási terjedelemben:

- WD 3 Battery Set
- WD 3 Battery Premium Set

(Battery Power 36/25 akkuegység/ Battery Power BC 36 V standard töltőkészülék)

Készülék

Akkumulátor feszültség	V	36
Névleges teljesítmény	W	300
Védettség		III
Védelmi fokozat		IPX4

A műszaki adatok módosításának jogát fenntartjuk!

Obsah

Obecná upozornění	CS	5
Bezpečnostní pokyny	CS	5
Popis zařízení	CS	7
Montáž	CS	7
Nabití akupacku	CS	7
Uvádění do provozu	CS	7
Všeobecné pokyny pro obsluhu	CS	8
Obsluha	CS	8
Přeprava	CS	8
Ošetřování a údržba	CS	8
Pomoc při poruchách	CS	9
Technické údaje	CS	9

Obecná upozornění



Před prvním použitím přístroje si přečtěte tyto bezpečnostní pokyny a původní návod k používání, bezpečnostní pokyny přiložené k akupacku a přiložený původní návod k používání pro akupack / standardní nabíječku. Řiďte se jimi. Ušchovejte brožury pro pozdější použití nebo pro dalšího vlastníka. Kromě pokynů v návodu k použití musíte dodržovat všeobecné zákonné bezpečnostní předpisy a předpisy pro prevenci úrazů.

Správné používání přístroje

Přístroj slouží jako víceúčelový vysavač a lze s ním pracovat pouze v souladu s pokyny a bezpečnostními upozorněními uvedenými v návodu na použití.

Tento přístroj byl navržen pro domácí použití a není určen pro nároky profesionálního používání.

- Přístroj chraňte před deštěm. Neskladujte venku.
- Tímto zařízením se nesmí vysávat popílek a saze.
- Pro provoz je nutný akumulátorový blok platformy KÄRCHER Battery Power (+) se jmenovitým napětím 36 V a vhodná nabíječka KÄRCHER se jmenovitým napětím 36 V. "Varianty sady" zahrnují akumulátorový blok a nabíječku.
- Akumulátorové bloky a nabíječky, které nejsou součástí dodávky nebo jsou zapotřebí dodatečně, jsou k dostání jako příslušenství.

Výrobce neručí za případné škody způsobené nesprávným používáním nebo nesprávnou obsluhou.

Ochrana životního prostředí

Informace o obsažených látkách (REACH)

Aktuální informace o obsažených látkách naleznete na adrese:

www.kaercher.com/REACH



Obalové materiály jsou recyklovatelné. Při likvidaci obalu berte ohled na životní prostředí.



Vysloužilá zařízení obsahují cenné recyklovatelné materiály, které by měly být odevzdány k recyklaci. Baterie a akumulátory obsahují látky, které se nesmějí dostat do životního prostředí. Staré přístroje nebo akumulátory zlikvidujte ekologicky.

Elektrické a elektronické přístroje jsou často tvořeny složkami, které při nesprávném používání nebo nesprávné likvidaci mohou představovat potenciální riziko pro lidské zdraví a životní prostředí. Tyto složky jsou však nezbytné pro správnou funkci zařízení. Přístroj označený tímto symbolem nesmíte likvidovat v domovním odpadu.

Informace o obsažených látkách (REACH)

Aktuální informace o obsažených látkách naleznete na adrese:

www.kaercher.com/REACH

Záruka

V každé zemi platí záruční podmínky vydané příslušnou distribuční společností. Případné poruchy zařízení odstraníme během záruční lhůty bezplatně, pokud byl jejich příčinou vadný materiál nebo výrobní závady. V případě uplatňování nároku na záruku se s dokladem o zakoupení obraťte na prodejce nebo na nejbližší oddělení služeb zákazníkům.

Oddělení služeb zákazníkům

Budete-li mít otázky nebo v případě poruchy Vám naše zastoupení KÄRCHER rádo pomůže.

Příslušenství a náhradní díly

Používejte pouze originální příslušenství a originální náhradní díly, ty poskytují záruku bezpečného a bezporuchového provozu přístroje.

Informace o příslušenství a náhradních dílech naleznete na adrese www.kaercher.com.

Obsah dodávky

Pokud chybí části příslušenství nebo bylo transportem poškozeny, obraťte se na vaši prodejnu.

Bezpečnostní pokyny

Stupně nebezpečí

⚠ NEBEZPEČÍ

Upozornění na bezprostředně hrozící nebezpečí, které vede k těžkým fyzickým zraněním nebo k usmrcení.

⚠ VAROVÁNÍ

Upozornění na potenciálně nebezpečnou situaci, která by mohla vést k těžkým fyzickým zraněním nebo usmrcení.

⚠ UPOZORNĚNÍ

Upozornění na případnou nebezpečnou situaci, která může vést k lehkým fyzickým zraněním.

POZOR

Upozornění na potenciálně nebezpečnou situaci, která může mít za následek poškození majetku.

Bezpečné zacházení

⚠ **NEBEZPEČÍ**

- Uživatel musí přístroj používat dle určení. Při práci s přístrojem je uživatel povinen dbát místních podmínek a brát ohled na osoby nacházející se okolí.
- Provoz v prostředí s nebezpečím výbuchu je zakázáno.
- Používáte-li zařízení v nebezpečných prostorách, je třeba dodržovat příslušné bezpečnostní předpisy.
- Nepoužívejte přístroj v případě, že spadl na zem, je viditelně poškozen nebo netěsní.
- Balicí fólie uchovávejte mimo dosah dětí, hrozí nebezpečí udušení!

⚠ **VAROVÁNÍ**

- Toto zařízení není určeno k tomu, aby je používaly osoby s omezenými fyzickými, smyslovými nebo duševními schopnostmi nebo osoby zcela bez zkušeností a/nebo znalostí, ledaže by tak činily pod dohledem osoby pověřené zajištěním jejich bezpečnosti nebo poté, co od ní obdržely instruktáž, jak se zařízením zacházet a uvědomují si nebezpečí, která s používáním přístroje souvisí.
- Děti smí přístroj používat pouze tehdy, pokud jsou starší 8 let a pokud na jejich bezpečnost dohlíží příslušná osoba nebo pokud o ní získali pokyny, jak se přístroj používá a uvědomují si nebezpeč-

čím, která s používáním přístroje souvisí.

- Není dovoleno, aby si děti s přístrojem hrály.
- Na děti je třeba dohlížet, aby bylo zajištěno, že si se zařízením nebudou hrát.
- Přístroj používejte a skladujte pouze dle popisu resp. zobrazení!
- Přístroj obsahuje elektrické konstrukční prvky, které se nesmějí čistit pod tekoucí vodou.

⚠ **UPOZORNĚNÍ**

- Nikdy přístroj nenechávejte bez dozoru, je-li v provozu.

POZOR

- Zařízení neprovozujte při teplotách po 0 °C.
- Nikdy nepoužívejte vysavač bez filtru, může dojít k okamžitému poškození přístroje.
- Přístroj chraňte před extrémními vlivy počasí, vlhkostí a horkem.

Jiná nebezpečí

⚠ **NEBEZPEČÍ**

Nebezpečí výbuchu!

- Provoz v prostředí s nebezpečím výbuchu je zakázáno.
- Nevysávejte výbušné nebo hořlavé plyny, kapaliny ani prach!
- Nevysávejte kovový prach, u kterého může dojít k chemické reakci (např. hliník, hořčík nebo zinek)!
- Nevysávejte neřaděné kyseliny ani zásady!
- Nevysávejte hořící či doutnající předměty!

⚠ **VAROVÁNÍ**

Nebezpečí úrazu!

- *Trysku ani sací hubici nepoužívejte k vysávání v blízkosti hlavy.*

⚠ **UPOZORNĚNÍ**

- *Aby bylo zabráněno poraněním nebo nehodám při přepravě, berte ohled na hmotnost přístroje (viz. technické údaje).*

Stabilita

⚠ **UPOZORNĚNÍ**

- *Před všemi činnostmi na nebo s přístrojem zajistěte stabilitu přístroje, aby bylo zabráněno poraněním nebo poškozením následkem překlopení přístroje.*

Popis zařízení

Ilustrace najdete na rozkládací stránce!

- Tento provozní návod popisuje víceúhelný vysavač uvedený vpředu na obálce.
- Na obrázcích je ukázáno maximální vybavení, v závislosti na modelu se liší vybavení a dodávané příslušenství.



Při vybavení zkontrolujte obsah zásilky, zda nechybí příslušenství či zda dodaný přístroj není poškozen. Při škodách způsobených dopravou informujte laskavě Vašeho obchodníka.

- je součástí zásilky
- možné příslušenství

- 1 Koncovka sací hadice
- 2 Přihrádka akumulátoru
- 3 Hlavní spínač EIN/AUS (ZAP/VYP)
- 4 Odjišťovací tlačítko akumulátoru
- 5 Rukojeť
- 6 Přípojka pro hadici k odfuku proudem vzduchu
- 7 Uzávěr nádrže
- 8 Parkovací poloha
- 9 Uložení příslušenství
- 10 Řídící válec
- 11 Nádrž
- 12 Filtrační sáček
- 13 Patronový filtr
- 14 Sací hadice se spojovacím článkem
- 15 Snímatelná rukojeť
- 16 Sací trubice 2 x 0,5 m
- 17 Hubice na štěrbinu

- 18 Podlahová hubice (s násadou)
- 19 Akupak
Battery Power 36/25
- 20 Standardní nabíječka
Battery Power BC 36 V

Montáž

Ilustrace **A**

- Otevření se provádí tak, že vytáhnete uzávěr nádrže a vyjměte hlavu přístroje za držadlo.

Ilustrace **B**

- Vylijte obsah nádrže.

Ilustrace **C**

- Nádobu otočte a kolečka úplně zasuňte do otvorů v jejím dně.

Ilustrace **D**

- Nasadte hlavu přístroje na nádobu a uzavřete uzávěry nádob.

Ilustrace **E**

- Na vysávání suchých nečistot lze navíc v případě potřeby použít filtrační sáček.

Nabití akupacku

Ilustrace **F**

Ilustrace **G**

Upozornění: Dodržujte prosím návod k obsluze baterie.

Uvádění do provozu

Připojení příslušenství

Ilustrace **H**

- Sací hadici zasuňte do přípojky na přístroji tak, aby zapadla.
- Odpojení provedete tak, že stlačíte západku palcem a sací hadici vytáhnete.

Ilustrace **I**

- Spojte rukojeť se sací hadicí tak, aby se zaaretovala.
 - Obě sací trubky zasuňte do sebe a spojte s rukojetí.
- Upozornění:** Příslušenství, jako jsou např. sací kartáče (volitelně) lze nasadit přímo na spojovací článek a takto spojit se sací hadicí.

Pro pohodlnou práci v úzkých prostorech.

Snímatelnou rukojeť lze v případě potřeby zapojit mezi příslušenství a sací hadici.

Doporučení: Při vysávání podlahy nasadte rukojeť na sací hadici.

Ilustrace **J**

- Chcete-li odstranit rukojeť ze sací hadice, stiskněte západku palcem a ukazováčkem a rukojeť vyjměte

Upozornění: Po sejmutí rukojeti je možné příslušenství nasazovat přímo na sací hadici.

Ilustrace **K**

- Připojte podlahovou hubici k sací hubici.

Upozornění: Při vysávání suchých nečistot nebo vody - vždy pracujte s připevněnou (kartáčové pruhy a gumové manžety) podlahovou hubicí.

Nasazení akupacku

Ilustrace **L**

- Akupack nasuňte shora do držáku tak, aby zacvakla západka.

POZOR

Poškození přístroje

Používejte výhradně akumulátorové bloky z platformy KÄRCHER Battery Power (+) se jmenovitým napětím 36 V.

Zapnutí přístroje

Ilustrace **M**

- **Nastavení I:** Funkce sání a ofukování.
Poloha 0: Přístroj je vypnutý.

Všeobecné pokyny pro obsluhu

POZOR

Kovová nádoba se může při sání většího množství jemného prachu staticky nabíjet a při dotyku vybíjet.

POZOR

Oblast držáku akumulátoru udržujte v čistotě.

- Nečistoty v této oblasti mohou mít za následek nesprávné nasazení/zacvaknutí akupacku.
- Může se také stát, že akupack nepůjde vyjmout ze zařízení, protože nebude možné pohnout vysunovací páčkou.

Obsluha

POZOR

Pracujte vždy s nasazeným patronovým filtrem, a to jak při mokrém čištění tak při mokrému / suchému sání!

Vysávání za sucha

POZOR

Před použitím filtru zkontrolujte případná poškození a je-li potřeba filtr vyměňte.

Nikdy nepracujte s přístrojem bez vsazeného patronového filtru!

Ilustrace **E**

- **Doporučení:** Při vysávání jemného prachu nasadte filtrační sáček.

Pokyny pro filtrační sáčky

- Stupeň naplnění filtračního sáčku závisí na nečistotách, které byly nasáty.
- U jemného prachu, písku atd. se musí filtrační sáček vyměňovat častěji.
- Přeplněné filtrační sáčky mohou prasknout, proto filtrační sáček včas vyměňte!

POZOR

Vysávání studeného popela pouze s odlučovačem. Informace o příslušenství a náhradních dílech naleznete na adrese www.kaercher.com.

Vysávání za mokra

POZOR

Nepoužívejte filtrační sáček!

Ilustrace **K**

- Při vysávání vlhkosti resp. tekutiny dbejte na správnou násadu v podlahové hubici a připojte vhodné příslušenství.

Upozornění: Je-li nádoba plná, uzavře se sací otvor plovákem a zařízení běží na zvýšené obrátky. Přístroj v tomto případě okamžitě vypněte a nádobu vyprázdňte.

Odfukování nečistot proudem vzduchu

Na čištění těžce přístupných míst nebo v místech, kde není možné vysávat, např. listí ze šterkového podkladu.

Ilustrace **N**

- Sací hadici nasadte na ofukovací přípojku, ofukovací funkce je tím aktivována.

Přerušení provozu

- Vypněte přístroj.

Ilustrace **O**

- Podlahovou hubici zavěste do parkovací pozice.
Upozornění: V případě, že během přerušení práce bude nutné sundat sací hlavu, může dojít k uvíznutí akupacku v poloze. Akupack je pevně zacvaknutý a nemůže vypadnout.

Ukončení provozu

- Vypněte přístroj.

Ilustrace **P**

- Tlačítko odjištění akupacku přesuňte dopředu a vyjměte z přístroje akupack.
→ V případě potřeby akupack po každém použití znovu nabijte (viz kapitola „Nabíjení akupacku“).

Doporučení: po skončení práce akupack vyjměte z přístroje.

Nádobu vyprázdněte

Ilustrace **Q**

- Sejměte hlavu přístroje a vyprázdňte nádobu.

Uložení přístroje

Ilustrace **R**

- Příslušenství uskladněte na zařízení a zařízení uložte do suchých prostor.

Přeprava

⚠ UPOZORNĚNÍ

*Nebezpečí úrazu a nebezpečí poškození!
Dbejte na hmotnost přístroje při přepravě.*

Ruční přeprava

- Zařízení zvedněte za držadlo a přeneste je.

Přeprava ve vozidle

- Zajistěte přístroj proti sklouznutí a převrácení.

Ošetřování a údržba

- Přístroj a díly příslušenství z plastu ošetřujte komerčně dostupným čističem na plasty.
→ Nádržku a příslušenství dle potřeby vypláchněte vodou a před dalším použitím osušte.

Obrázek **S - V**

- Čištění patronového filtru provádějte v případě potřeby pouze pod tekoucí vodou; neškrábejte ani nekartáčujte. Před zamontováním nechte zcela vyschnout.
→ Pravidelně kontrolujte znečištění nabíjecích kontaktů a případně je vyčistěte.
→ Zkontrolujte znečištění větrací mřížky a případně ji vyčistěte.

Pomoc při poruchách

Přístroj neběží

Ilustrace **L**

- Akumulátorový blok není správně usazen v držáku akumulátoru; zasuňte akumulátorový blok do držáku akumulátoru tak, aby zaskočil.
- Stav nabíjení akumulátorového bloku (viz displej) je příliš nízký, v případě potřeby akumulátorový blok nabijte.
- Akumulátorový blok nebo nabíječka jsou vadné, akumulátorový blok nebo nabíječku vyměňte za nové příslušenství.

Přístroj se samočinně vypne

- Přeřhátí přístroje / akumulátorového bloku; chvíli vyčkejte, aby mohl přístroj / akumulátorový blok vychladnout.
- Nádrž je naplněna vodou, čímž se aktivuje plovák; vypusťte nádrž.

Snižování sacího výkonu

- Došlo k ucpání příslušenství, sací hadice nebo sací trubice. Odstraňte ucpání příslušným pomocným prostředkem.

Ilustrace **E**

- Filtrační sáček je plný, vložte nový filtrační sáček.

Obrázek **S - V**

- Patronový filtr je znečištěný, vyklepte patronový filtr a je-li potřeba očistěte pod tekoucí vodou.
- Poškozený patronový filtr vyměňte za nový.

Doporučení: 1x ročně vyměňte patronový filtr.

Technické údaje

Akupack a standardní nabíječka v objemu dodávky:

- sady baterií WD 3
- prémiové sady baterií WD 3

(Akupack Battery Power 36/25 / standardní nabíječka Battery Power BC 36 V)

Přístroj

Napětí akumulátoru	V	36
Jmenovitý výkon	W	300
Ochranná třída		III
Ochrana		IPX4

Technické změny vyhrazeny.

Vsebinsko kazalo

Splošna navodila	SL	5
Varnostna navodila	SL	5
Opis naprave	SL	7
Montaža	SL	7
Polnjenje paketa akumulatorskih baterij	SL	7
Začetek uporabe	SL	7
Splošni napotki za upravljanje	SL	8
Uporaba	SL	8
Transport	SL	8
Vzdrževanje	SL	8
Pomoč pri motnjah	SL	8
Tehnični podatki	SL	9

Splošna navodila



Pred prvo uporabo naprave preberite ta varnostna navodila, originalna navodila za uporabo, varnostna navodila, priložena paketu akumulatorskih baterij, in priložena originalna navodila za uporabo paketa akumulatorskih baterij/standardnega polnilnika ter jih upoštevajte. Knjižice shranite za kasnejšo uporabo ali za naslednjega uporabnika. Poleg napotkov v navodilih za uporabo upoštevajte tudi splošne zakonske predpise o varnosti in preprečevanju nesreč.

Namenska uporaba

Naprava je v skladu z opisom in varnostnimi napotki v tem navodilu za uporabo namenjena za uporabo kot večnamenski sesalnik.

Ta naprava je razvita za privatno uporabo in ne izpolnjuje zahtev za uporabo v industriji.

- Napravo zaščitite pred dežjem. Ne hranite je na odprtem.
- S to napravo se ne sme sesati pepela in saj.
- Za delovanje sta potrebna paket akumulatorskih baterij platforme KÄRCHER Battery Power (+) z nazivno napetostjo 36 V in ustrezní polnilnik KÄRCHER z nazivno napetostjo 36 V. Različicam kompleta sta priložena paket akumulatorskih baterij in polnilnik.
- Paketi akumulatorskih baterij in polnilniki, ki niso v obsegu dobave ali so dodatno potrebni, so dobavljivi kot dodatna oprema.

Proizvajalec ne odgovarja za morebitno škodo, ki je nastala zaradi nenamenske uporabe ali napačnega rokovanja.

Varstvo okolja

Opozorila k sestavinam (REACH)

Aktualne informacije o sestavinah najdete na:

www.kaercher.com/REACH



Embalazni materiali so primerni za recikliranje. Embalazo zavržite okolju prijazno.



Stare naprave vsebujejo dragocene za recikliranje primerne materiale, ki jih je treba odvesti za ponovno

uporabo. Baterije in akumulatorske baterije vsebujejo snovi, ki ne smejo priti v okolje. Prosimo, da stare naprave ter baterije ali akumulatorske baterije zavržete na okolju prijazen način.

Električne in elektronske naprave imajo pogosto sestavne dele, ki pri nepravilnem ravnanju ali odstranjevanju med odpadke lahko predstavljajo nevarnost za zdravje ljudi in okolje. Ti sestavni deli so kljub temu pomembni za pravilno delovanje naprav. Naprav, označenih s tem simbolom, ne smete odvreči med gospodinjske odpadke.

Opozorila k sestavinam (REACH)

Aktualne informacije o sestavinah najdete na:

www.kaercher.com/REACH

Garancija

V vsaki državi veljajo garancijski pogoji, ki jih določa naše prodajno predstavništvo. Morebitne motnje na napravi, ki so posledica materialnih ali proizvodnih napak, v času garancije brezplačno odpravljamo. V primeru uveljavljanja garancije, se z originalnim računom obrnite na prodajalca oziroma najbližji uporabniški servis.

Uporabniški servis

V primeru vprašanj ali motenj se obrnite na našo KÄRCHER podružnico.

Pribor in nadomestni deli

Uporabljajte samo originalen pribor in originalne nadomestne dele, ki zagotavljajo varno in nemoteno delovanje naprave.

Informacije o priboru in nadomestnih delih najdete na www.kaercher.com.

Dobavni obseg

Pri manjkajočem priboru ali transportnih škodah obvestite Vašega prodajalca.

Varnostna navodila

Stopnje nevarnosti

⚠ NEVARNOST

Opozorilo na neposredno nevarnost, ki vodi do težkih telesnih poškodb ali smrti.

⚠ OPOZORILO

Opozorilo na možno nevarno situacijo, ki lahko vodi do težkih telesnih poškodb ali smrti.

⚠ PREVIDNOST

Opozorilo na možno nevarno situacijo, ki lahko vodi do lažjih poškodb.

POZOR

Opozorilo na možno nevarno situacijo, ki lahko vodi do premoženjskih škod.

Varno ravnanje

⚠ NEVARNOST

- Uporabnik mora napravo uporabljati namensko. Upoštevati mora lokalne danosti in pri delu z napravo paziti na osebe v okolici.
- Uporaba v področjih, kjer obstaja nevarnost eksplozij, je prepovedana.
- Pri uporabi naprave v območjih nevarnosti je treba upoštevati ustrezne varnostne predpise.
- Naprave ne uporabljajte, če je pred tem padla na tla, je vidno poškodovana ali ne tesni.
- Pakirne folije hranite proč od otrok, obstaja nevarnost zaдушitve!

⚠ OPOZORILO

- Ta naprava ni namenjena uporabi oseb z omejenimi fizičnimi, senzoričnimi ali duševnimi sposobnostmi ali pomanjkljivimi izkušnjami in/ali pomanjkljivim znanjem, razen če jih nadzoruje oseba, pristojna za njihovo varnost, ali so od nje prejeli navodila, kako napravo uporabljati, ter so razumeli nevarnosti, ki iz tega izhajajo.
- Otroci smejo napravo uporabljati le, če so stari nad 8 let in jih nadzoruje oseba, pristojna za njihovo varnost, ali so od

nje prejeli navodila, kako napravo uporabljati, ter so razumeli nevarnosti, ki iz tega izhajajo.

- Otroci se z napravo ne smejo igrati.
 - Nadzorujte otroke, da zagotovite, da se z napravo ne igrajo.
 - Napravo uporabljajte ali shranjujte le v skladu z opisom oz. sliko!
 - Naprava vsebuje električne komponente - ne čistite je pod tekočo vodo.
- #### **⚠ PREVIDNOST**
- Dokler naprava deluje, je nikoli ne puščajte brez nadzora.

POZOR

- Naprave ne uporabljajte pri temperaturah pod 0 °C.
- Ne sesajte brez filtra, naprava bi se lahko sicer poškodovala.
- Napravo zaščitite pred ekstremnimi vremenskimi vplivi, vlago in vročino.

Druge nevarnosti

⚠ NEVARNOST

Nevarnost eksplozije!

- Uporaba v področjih, kjer obstaja nevarnost eksplozij, je prepovedana.
- Ne sesajte eksplozivnih ali gorljivih plinov, tekočin in prahu!
- Ne sesajte reaktivnega kovinskega prahu (npr. aluminija, magnezija ali cinka)!
- Ne sesajte nerazredčenih kislin ali lugov!
- Ne sesajte gorečih ali tlečih predmetov!

⚠ OPOZORILO

Nevarnost poškodbe!

- S šobo in sesalno cevjo ne sesajte v bližini glave.

⚠ PREVIDNOST

- Da preprečite nesreče ali poškodbe, pri transportu upoštevajte težo naprave (glejte tehnične podatke).

Stabilnost

⚠ PREVIDNOST

- Pred vsemi aktivnostmi z ali na napravi zagotovite stabilnost, da preprečite nesreče ali poškodbe zaradi padca naprave.

Opis naprave

Slike glejte na razklopni strani!

- To navodilo za uporabo opisuje večnamenski sesalnik, naveden na sprednjem ovitku.
- Slike kažejo maksimalno opremljenost, glede na model obstajajo razlike v opremi in priloženem priboru.



Pri razpakiranju preverite ali v vsebini paketa manjka pribor oz. ali obstajajo poškodbe. V primeru transportnih poškodb obvestite svojega prodajalca.

- vsebovano v obsegu dobave
- možen pribor

- 1 Priključek sesalne cevi
- 2 Predalček za baterije
- 3 Stikalo na stroju (ON/OFF)
- 4 Tipka za deblokado akumulatorske baterije
- 5 Ročaj
- 6 Priključek za pihanje
- 7 Zapiralo posode
- 8 Parkirni položaj
- 9 Sprejem pribora
- 10 Vrtljiva kolesca
- 11 Posoda
- 12 Filtrska vrečka
- 13 Patronski filter
- 14 Gibka sesalna cev s spojnikom
- 15 Snemljiv ročaj
- 16 Sesalni cevi 2 x 0,5 m
- 17 Šoba za fuge
- 18 Talna šoba (z nastavkom)
- 19 Paket akumulatorskih baterij Battery Power 36/25
- 20 Standardni polnilnik Battery Power BC 36 V

Montaža

Slika **A**

→ Za odpiranje povlecite zapirala posode navzven in snemite glavo naprave pri nosilnem ročaju.

Slika **B**

→ Vzemite vsebino iz posode.

Slika **C**

→ Obrnite posodo, vodilna kolesa potisnite do omejevalnika v odprtine na dnu posode.

Slika **D**

→ Glavo naprave postavite na posodo in zaprite zapirala posode.

Slika **E**

→ Za sesanje suhe umazanije se lahko po potrebi dodatno uporabi filtrska vrečka.

Polnjenje paketa akumulatorskih baterij

Slika **F**

Slika **G**

Napotek: Upoštevajte navodila za uporabo paketa akumulatorskih baterij.

Začetek uporabe

Priključevanje pribora

Slika **H**

→ Gibko sesalno cev pritisnite v priključek na aparatu, cev se zaskoči.

Za odstranitev stisnite zaskočko s palci in izvlčite sesalno cev.

Slika **I**

→ Ročaj spojite z gibko sesalno cevjo, dokler se ne zaskoči.

→ Obe sesalni cevi staknite skupaj in ju spojite z ročajem.

Napotek: Pribore, kot npr. sesalne krtače (opcijsko) je mogoče nataktni neposredno na spojnik in tako spojiti z gibko sesalno cevjo.

Za udobno delo tudi na ozkih prostorih.

Snemljiv ročaj se lahko po potrebi namesti med pribor in gibko sesalno cev.

Priporočilo: Za talno sesanje ročaj nataktnite na gibko sesalno cev.

Slika **J**

→ Če želite odstraniti ročaj s sesalne cevi, pritisnite zaskočko s palcem in kazalcem ter snemite ročaj.

Napotek: S snetjem ročaja se lahko pribori nataknejo tudi neposredno na gibko sesalno cev.

Slika **K**

→ Povežite talno šobo s sesalno cevjo.

Napotek: Za talno sesanje suhe umazanije ali vode - vedno delajte z vložkom (ščetine in gumijast nastavek) v talni šobi.

Vstavljanje paketa akumulatorskih baterij

Slika **L**

→ Paket akumulatorskih baterij od zgoraj potisnite v držalo, da se zaskoči.

POZOR

Poškodbe naprave

Uporabljajte samo pakete akumulatorskih baterij platforme KÄRCHER Battery Power (+) z nazivno napetostjo 36 V.

Vklon naprave

Slika **M**

→ **Položaj I:** Funkcija sesanja ali pihanja
Položaj 0: Naprava je izklopljena.

Splošni napotki za upravljanje

POZOR

Kovinska posoda se lahko pri vsesavanju velikih količin finega prahu statično napolni in nato ob dotiku izprazni.

POZOR

Območje držala akumulatorske baterije mora biti čisto.

- Če je v tem območju preveč umazanije, paketa akumulatorskih baterij morda ne boste mogli pravilno vstaviti oz. se ne bo zaskočil.
- Obstaja tudi možnost, da paketa akumulatorskih baterij ne boste mogli vzeti iz naprave, saj ne boste mogli premakniti ročice za odstranitev paketa.

Uporaba

POZOR

Vedno delajte z vstavljenim patronskim filtrom, tako pri mokrem kot tudi pri suhem sesanju!

Suho sesanje

POZOR

Filter pred uporabo pregledajte glede poškodb in ga po potrebi zamenjajte.

Delajte le s suhim patronskim filtrom!

Slika **E**

- **Priporočilo:** Za sesanje finega prahu uporabite filterno vrečko.

Napotek za filterno vrečko

- Polnost filterne vrečke je odvisna od umazanije, ki se sesa.
- Pri drobnem prahu, pesku itd... se mora filterna vrečka pogosteje zamenjati.
- Dodane filterne vrečke lahko počijo, zato filterno vrečko pravočasno zamenjajte!

POZOR

Sesanje hladnega pepela le z ločilnikom.

Informacije o priboru in nadomestnih delih najdete na www.kaercher.com.

Mokro sesanje

POZOR

Ne uporabljajte filterne vrečke!

Slika **K**

- Za sesanje vlage oz. mokrote pazite na pravilen vložek talne šobe in priključite ustrezen pribor.

Napotek: Če je posoda polna, plovec zapre sesalno odprtino in aparat dela s povečanim številom vrtiljajev. Napravo takoj izklopite in izpraznite posodo.

Funkcija pihanja

Čiščenje težko dostopnih mest ali kjer sesanje ni mogoče, npr. listje iz peska.

Slika **N**

- Gibko sesalno cev vtaknite v priključek za pihanje, s tem se aktivira funkcija izpihanja.

Prekinitev obratovanja

- Izklopite napravo.

Slika **O**

- Talno šobo obesite v parkirni položaj.

Navodilo: Če morate med prekinitvijo dela odstraniti sesalno glavo, se lahko paket akumulatorskih baterij za gozdi. Paket akumulatorskih baterij je trdno nameščen in ne more odpasti.

Zaključek delovanja

- Izklopite napravo.

Slika **P**

- Potisnite tipko za sprostitve paketa akumulatorskih baterij naprej in odstranite paket iz naprave.

- Po potrebi ponovno napolnite paket akumulatorskih baterij (glejte poglavje »Polnjenje paketa akumulatorskih baterij«).

Priporočilo: Paket akumulatorskih baterij po končanem delu odstranite iz naprave.

Pranjenje posode

Slika **Q**

- Snemite glavo naprave in spraznite zbiralnik.

Shranjevanje naprave

Slika **R**

- Pribor spravite na napravo in napravo shranite v suhih prostorih.

Transport

⚠ PREVIDNOST

Nevarnost osebnih poškodb in poškodb stvari!

Pri transportu upoštevajte težo naprave.

Ročni transport

- Dvignite stroj s pomočjo nosilnega ročaja in ga nesite.

Transport v vozilih

- Napravo zavarujte proti zdrsu in prevrnitvi.

Vzdrževanje

- Napravo in plastični pribor čistite z običajnim čistilom za plastiko.

- Posodo in pribor po potrebi splaknite z vodo in pred nadaljnjo uporabo osušite.

Slika **S - V**

- Patronske filtre po potrebi očistite le pod tekočo vodo; ne drgnite ali krtačite. Pred vgradnjo pustite, da se popolnoma posuši.
- Polnilne kontakte redno preverjajte glede umazanije in jih po potrebi očistite.
- Prezračevalne reže preverite glede umazanije in jih po potrebi očistite.

Pomoč pri motnjah

Naprava ne deluje

Slika **L**

- Paket akumulatorskih baterij ni pravilno nameščen v držalu, paket potisnite v držalo in pustite, da zaskoči.

- Napolnjenost paketa akumulatorskih baterij (na zaslonu) je prenizka, po potrebi ga napolnite.

- Paket akumulatorskih baterij je okvarjen, paket ali napravo zamenjajte z novim priborom.

Naprava se samodejno izklopi

- Pregrejte napravo/paketa akumulatorskih baterij, počakajte, da se naprava/paket ohladi.

- Posoda je napolnjena z vodo, zato se aktivira plovec, izpraznite posodo.

Upadajoča sesalna moč

- Pribor, sesalna gibka cev ali sesalna cev je zamašena.
Odmašite z ustreznim pripomočkom.

Slika **E**

- Filtrska vrečka je polna, stavite novo filtrsko vrečko.

Slika **S - V**

- Patronski filter je umazan, otepite patronski filer in ga po potrebi očistite pod tekočo vodo.
- Zamenjajte poškodovani patronski filter.

Priporočilo: Patronski filter zamenjajte 1x na leto

Tehnični podatki

Paket akumulatorskih baterij in standardni polnilnik v obsegu dobave:

- WD 3 Battery Set
- WD 3 Battery Premium Set

(paket akumulatorskih baterij Battery Power 36/25 / standardni polnilnik Battery Power BC 36 V)

Naprava

Napetost akumulatorja	V	36
Nazivna moč	W	300
Varnostni razred		III
Vrsta zaščite		IPX4

Pridržana pravica do tehničnih sprememb!

Spis treści

Instrukcje ogólne	PL	5
Wskazówki bezpieczeństwa	PL	6
Opis urządzenia	PL	7
Montaż	PL	8
Ładowanie zestawu akumulatorów	PL	8
Uruchomienie	PL	8
Ogólne wskazówki dot. obsługi	PL	8
Obsługa	PL	8
Transport	PL	9
Czyszczenie i konserwacja	PL	9
Usuwanie usterek	PL	9
Dane techniczne	PL	9

Instrukcje ogólne



Przed pierwszym uruchomieniem urządzenia należy przeczytać niniejsze wskazówki dotyczące bezpieczeństwa, oryginalną instrukcję obsługi

oraz załączone do zestawu akumulatorów wskazówki dotyczące bezpieczeństwa oraz oryginalną instrukcję obsługi zestawu akumulatorów / standardowej ładowarki. Postępować zgodnie z podanymi instrukcjami. Instrukcje obsługi przechować do późniejszego wykorzystania lub dla kolejnego właściciela. Należy przestrzegać wskazówek zawartych w tej instrukcji obsługi oraz obowiązujących ogólnych przepisów prawnych dotyczących bezpieczeństwa i zapobiegania wypadkom.

Użytkowanie zgodne z przeznaczeniem

Zgodnie z opisami podanymi w niniejszej instrukcji obsługi i z przepisami bezpieczeństwa urządzenie przeznaczone jest do zastosowania jako odkurzacz wielofunkcyjny.

To urządzenie zostało opracowane do użytku prywatnego i nie jest przeznaczone do zastosowania przemysłowego.

- Chronić przed deszczem. Nie magazynować na wolnym powietrzu.
- Za pomocą tego urządzenia nie można odkurzać popiołu ani sadzy.
- Do działania wymagany jest akumulator platformy KÄRCHER Battery Power (+) o napięciu znamionowym 36 V, a także odpowiednia ładowarka KÄRCHER o napięciu znamionowym 36 V. Do „Zestawów” dołączone są akumulator i ładowarka.
- Akumulatory i ładowarki, których zakres dostawy nie obejmuje lub które są dodatkowo wymagane, są dostępne jako akcesoria.

Producent nie ponosi odpowiedzialności za ewentualne szkody powstałe w wyniku użytkowania niezgodnego z przeznaczeniem lub nieprawidłowej obsługi.

Ochrona środowiska

Wskazówki dotyczące składników (REACH)

Aktualne informacje dotyczące składników znajdują się pod:

www.kaercher.com/REACH



Materiały użyte do opakowania nadają się do recyklingu. Opakowania poddać utylizacji przyjaznej dla środowiska naturalnego.



Zużyte urządzenia zawierają cenne surowce wtórne, które należy oddać do utylizacji. Baterie i akumulatory zawierają substancje, które nie mogą przedostać się do środowiska. Zużyte sprzęty, takie jak baterie lub akumulatory poddać utylizacji przyjaznej dla środowiska naturalnego. Urządzenia elektryczne i elektroniczne często zawierają materiały, które rozporządzone lub utylizowane niewłaściwie, mogą potencjalnie być niebezpieczne dla zdrowia ludzkiego i środowiska. Są jednak kluczowe dla prawidłowego funkcjonowania urządzenia. Urządzenia oznaczone tym symbolem nie mogą być usuwane z odpadami domowymi.

Wskazówki dotyczące składników (REACH)

Aktualne informacje dotyczące składników znajdują się pod:

www.kaercher.com/REACH

Gwarancja

W każdym kraju obowiązują warunki gwarancji określone przez odpowiedniego lokalnego dystrybutora. Ewentualne usterek urządzenia usuwane są w okresie gwarancji bezpłatnie, o ile spowodowane są błędem materiałowym lub produkcyjnym. W sprawach napraw gwarancyjnych prosimy kierować się z dowodem zakupu do dystrybutora lub do autoryzowanego punktu serwisowego.

Serwis firmy

W przypadku pytań lub usterek prosimy zwrócić się do najbliższego oddziału firmy KÄRCHER.

Wyposażenie dodatkowe i części zamienne

Sposować tylko oryginalne akcesoria i części zamienne, które gwarantują niezawodną i bezusterkową eksploatację przyrządu.

Informacje dotyczące akcesoriów i części zamiennych można znaleźć na stronie internetowej www.kaercher.com.

Zakres dostawy

W przypadku stwierdzenia braków w akcesoriach lub uszkodzeń przy transporcie należy zwrócić się do dystrybutora.

Wskazówki bezpieczeństwa

Stopnie zagrożenia

△ NIEBEZPIECZEŃSTWO

Wskazówka dot. bezpośredniego zagrożenia, prowadzącego do ciężkich obrażeń ciała lub do śmierci.

△ OSTRZEŻENIE

Wskazówka dot. możliwie niebezpiecznej sytuacji, mogącej prowadzić do ciężkich obrażeń ciała lub śmierci.

△ OSTROŻNIE

Wskazówka dot. możliwie niebezpiecznej sytuacji, która może prowadzić do lekkich zranień.

UWAGA

Wskazówka dot. możliwie niebezpiecznej sytuacji, która może prowadzić do szkód materialnych.

Bezpieczna obsługa

△ NIEBEZPIECZEŃSTWO

- Użytkownik musi używać urządzenia zgodnie z jego przeznaczeniem. Musi on uwzględniać miejscowe warunki i w trakcie pracy przy użyciu urządzenia uważać na osoby znajdujące się w pobliżu.
- Praca w obszarach zagrożonych wybuchem jest zabroniona.
- Podczas użytkowania urządzenia w obszarach zagrożonych należy przestrzegać stosownych przepisów bezpieczeństwa.

- Nie używać urządzenia, jeżeli przedtem spadł, został uszkodzony lub jest nieuszczelny.
- Opakowania foliowe trzymać z dala od dzieci, gdyż istnieje niebezpieczeństwo uduszenia!
- △ OSTRZEŻENIE**
- Niniejsze urządzenie nie jest przewidziane do użytkowania przez osoby o ograniczonych możliwościach fizycznych, sensorycznych lub mentalnych albo takie, którym brakuje doświadczenia i/lub wiedzy na temat jego używania, chyba że są one nadzorowane przez osobę odpowiedzialną za ich bezpieczeństwo i otrzymały od niej wskazówki na temat użytkowania urządzenia oraz istniejących zagrożeń.
- Dzieci mogą użytkować urządzenie tylko wtedy, gdy mają ponad 8 lat i gdy są one nadzorowane przez osobę odpowiedzialną za ich bezpieczeństwo lub otrzymały od niej wskazówki na temat użytkowania urządzenia i zrozumiały zaistniałe wskutek tego zagrożenia.
- Dzieci nie mogą się bawić tym urządzeniem.
- Dzieci powinny być nadzorowane, żeby zapewnić, iż nie bawią się urządzeniem.
- Używać wzgl. przechowywać urządzenie jedynie zgodnie z opisem wzgl. według rysunku!

- Urządzenie zawiera podzespoły elektryczne, nie czyścić go pod wodą bieżącą.

⚠ **OSTROŻNIE**

- Działającego urządzenia nigdy nie pozostawić bez nadzoru.

UWAGA

- Nie stosować urządzenia w temperaturach poniżej 0 °C.
- Nigdy nie zasysać bez filtra, gdyż w przeciwnym wypadku urządzenie może ulec uszkodzeniu.
- Chronić urządzenie przed ekstremalnymi zmianami pogody, wilgotnością i źródłami ciepła.

Inne niebezpieczeństwa

⚠ **NIEBEZPIECZEŃSTWO**

Niebezpieczeństwo wybuchu!

- Praca w obszarach zagrożonych wybuchem jest zabroniona.
- Nie odkurzać gazów wybuchowych lub zapalnych, wilgoci i kurzu!
- Nie odkurzać reaktywnych pyłków metalowych (np. aluminium, magnezu lub cynku)!
- Nie zasysać kwasów nierozcieńczonych ani ługów!
- Nie zasysać płonących ani żarzących się przedmiotów!

⚠ **OSTRZEŻENIE**

Niebezpieczeństwo zranienia!

- Nie odkurzać przy użyciu dyszy i rury ssącej na wysokości głowy.

⚠ **OSTROŻNIE**

- W celu uniknięcia wypadków wzgl. zranień przy transporcie należy uwzględnić ciężar urządzenia (patrz dane techniczne).

Stateczność

⚠ **OSTROŻNIE**

- Przed jakimikolwiek czynnościami wykonywanymi przy urządzeniu lub przy jego użyciu, należy zapewnić stateczność, w celu uniknięcia wypadków wzgl. uszkodzeń urządzenia.

Opis urządzenia

Ilustracje, patrz strony rozkładane!



- Niniejsza instrukcja obsługi opisuje odkurzacz wielofunkcyjny przedstawiony na przedzie okładki.
 - Na ilustracjach pokazane jest wyposażenie maksymalne. W zależności od modelu istnieją różnice w wyposażeniu i w dostarczonych akcesoriach.
- Podczas rozpakowywania urządzenia należy sprawdzić, czy w opakowaniu znajdują się wszystkie elementy i czy nic nie jest uszkodzone. W przypadku stwierdzenia uszkodzeń w transporcie należy zwrócić się do dystrybutora.

- stanowi część dostawy
- możliwe akcesoria

- 1 Przyłącze węża ssącego
- 2 Schowek akumulatorowy
- 3 Włącznik/ wyłącznik
- 4 Przycisk odryglowania akumulatora
- 5 Uchwyt
- 6 Złącze nadmuchu
- 7 Klamra pojemnika
- 8 Pozycja parkowania
- 9 Schowek na akcesoria
- 10 Kółko skrętne
- 11 Zbiornik
- 12 Worek filtracyjny
- 13 Nabój filtrujący
- 14 Wężyk do zasysania z elementem łączącym
- 15 Zdejmowana rękojeść
- 16 Rury ssące 2 x 0,5 m
- 17 Ssawka szczelinowa
- 18 Ssawka podłogowa (z wkładem)
- 19 Zestaw akumulatorów Battery Power 36/25
- 20 Standardowa ładowarka Battery Power BC 36 V

Montaż

Rysunek **A**

→ W celu otwarcia pociągnią na zewnątrz zamknięcia zbiornika i zdjąć głowicę urządzenia, trzymając za uchwyt do noszenia.

Rysunek **B**

→ Wyjąć zawartość ze zbiornika.

Rysunek **C**

→ Obrócić zbiornik, wcisnąć kołki kółek skrętnych do otworów w dnie zbiornika aż do oporu.

Rysunek **D**

→ Nałożyć głowicę urządzenia na zbiornik i zamknąć zamki pojemnika.

Rysunek **E**

→ Do odkurzania suchych zanieczyszczeń można w razie potrzeby zastosować dodatkowo worek filtracyjny.

Ładowanie zestawu akumulatorów

Rysunek **F**

Rysunek **G**

Wskazówka: Proszę przestrzegać instrukcji obsługi zestawu akumulatorów.

Uruchomienie

Podłączanie akcesoriów

Rysunek **H**

→ Wsunąć wężyk do zasysania do urządzenia, aż do jego zażębnienia.

W celu jego wyjęcia nacisnąć zatrzask kciukiem i wyjąć wężyk do zasysania.

Rysunek **I**

→ Połączyć rękojeść z wężykiem do zasysania, aż zaskoczy.

→ Złożyć ze sobą obydwie rury ssące i połączyć je z rękojeścią.

Wskazówka: Akcesoria, np. szczotki ssawne (opcja) można nałożyć bezpośrednio na element łączący i tym samym połączyć z wężykiem do zasysania.

Do wygodnej pracy również na wąskiej przestrzeni. Zdemontowaną rękojeść można w razie potrzeby umieścić pomiędzy akcesoriami a wężykiem do zasysania.

Zalecenie: Do odkurzania podłogi nałożyć rękojeść na wężyk do zasysania.

Rysunek **J**

→ W celu zdjęcia uchwytu z węża ssącego nacisnąć zapadkę kciukiem i palcem wskazującym i zdjąć uchwyt

Wskazówka: Po zdjęciu rękojeści akcesoria można nałożyć również bezpośrednio na wężyk do zasysania.

Rysunek **K**

→ Połączyć dyszę podłogową z rurą ssącą.

Wskazówka: Do odkurzania podłogi z suchymi zanieczyszczeniami lub przy użyciu wody - zawsze używać dyszy podłogowej (lista szczotkowa i ściągacz).

Włóż zestaw akumulatorów

Rysunek **L**

→ Włożyć zestawu akumulatorów od góry do uchwytu i zablokować.

UWAGA

Uszkodzenie urządzenia

Używać tylko akumulatorów platformy KÄRCHER Battery Power (+) o napięciu znamionowym 36 V.

Włączenie urządzenia

Rysunek **M**

→ **Położenie I:** Funkcja ssania i nadmuchu.

Położenie 0: Sprzęt jest wyłączony.

Ogólne wskazówki dot. obsługi

UWAGA

Podczas zasysania znacznych ilości drobnego kurzu zbiornik metalowy może zostać statycznie naładowany, a następnie rozładować się w chwili dotknięcia.

UWAGA

Obszar uchwytu na akumulator należy utrzymywać w czystości.

■ Zbyt wiele brudu w tym obszarze może sprawić, że poprawne włożenie/zablokowanie zestawu akumulatorów będzie niemożliwe.

■ Może się również zdarzyć, że ze względu na niemożność przesunięcia dźwigni otwarcia zestawu akumulatorów zablokuje się w urządzeniu.

Obsługa

UWAGA

Pracować zawsze z założonym wkładem filtracyjnym, zarówno podczas odkurzania na mokro, jak i na sucho!

Odkurzanie na sucho

UWAGA

Przed zastosowaniem filtra, sprawdzić go pod kątem uszkodzeń, a w razie potrzeby wymienić.

Pracować tylko przy użyciu suchego wkładu filtracyjnego!

Rysunek **E**

→ **Zalecenie:** Worek filtracyjny używany jest do odkurzania drobnego pyłu.

Wskazówki dot. worka filtracyjnego

- Stopień napełnienia worka filtracyjnego zależy od rodzaju zasysanych śmieci.
- W przypadku drobnego pyłu, piasku itp., worek filtracyjny należy zmieniać częściej.
- Założone worki filtra mogą pęknąć, z tego względu należy na czas wymienić worek filtra!

UWAGA

Odkurzanie zimnego popiołu tylko przy użyciu separatora wstępnego.

Informacje dotyczące akcesoriów i części zamiennych można znaleźć na stronie internetowej www.kaercher.com.

Odkurzanie na mokro

UWAGA

Nie używać worka filtrującego!

Rysunek **K**

→ Do zasysania wody wzgl. wilgoci zwrócić uwagę na właściwą wkładkę dyszy podłogowej i podłączyć odpowiednie akcesoria.

Wskazówka: Gdy zbiornik jest pełen, pływak zamyka otwór ssawny, a turbina ssawna pracuje na zwiększonych obrotach. Natychmiast wyłączyć urządzenie i opróżnić zbiornik.

Funkcja nadmuchu

Czyszczenie ciężko dostępnych miejsc wzgl. miejsc, w których odkurzanie jest niemożliwe, np. listowie w warstwie żwiru.

Rysunek **N**

→ Włożyć wężyk do zasysania do złącza nadmuchu; powoduje to aktywację funkcji wydmuchiwania.

Przerwanie pracy

- Wyłączyć urządzenie.

Rysunek **O**

- Zawiesić dyszę podłogową w pozycji parkowania.

Wskazówka: Jeśli podczas przerwy w pracy konieczne jest zdjęcie głowicy ssącej, zestaw akumulatorów można pozostawić w urządzeniu. Zestaw akumulatorów jest mocno zablokowany i nie może spaść.

Zakończenie pracy

- Wyłączyć urządzenie.

Rysunek **P**

- Przesunąć do przodu przycisk odblokowania akumulatora i wyjąć zestaw akumulatorów z urządzenia.

- W zależności od potrzeb ponownie naładować zestaw akumulatorów (patrz rozdział „Ładowanie zestawu akumulatorów”).

Zalecenie: Po zakończeniu pracy wyjąć zestaw akumulatorów z urządzenia.

Opróżnić zbiornik

Rysunek **Q**

- Zdjąć głowicę urządzenia i opróżnić zbiornik.

Przechowywanie urządzenia

Rysunek **R**

- Akcesoria przechowywać przy urządzeniu, a urządzenie w suchych pomieszczeniach.

Transport

⚠ **OSTROŻNIE**

Niebezpieczeństwo zranienia i uszkodzenia!

Zwrócić uwagę na ciężar urządzenia w czasie transportu.

Transport ręczny

- Podnieść urządzenie i nosić przy użyciu uchwytu nośnego.

Transport w pojazdach

- Zabezpieczyć urządzenie przed przesunięciem i przewróceniem się.

Czyszczenie i konserwacja

- Urządzenie i akcesoria z tworzywa sztucznego czyścić środkiem do czyszczenia tworzywa sztucznego, dostępnym na rynku.
- W razie potrzeby wypłukać zbiornik i akcesoria wodą i osuszyć przed ponownym użyciem.

Ilustracja **S - V**

- Filtr wkładkowy czyścić w razie potrzeby jedynie pod wodą bieżącą; nie ścierać ani szciotkować. Całkowicie osuszyć przed zamontowaniem. Całkowicie osuszyć przed zamontowaniem.
- Regularnie sprawdzać czystość styków ładowarki i w razie potrzeby ją oczyścić.
- Sprawdzić szczeliny wentylacyjne pod kątem zanieczyszczeń, a w razie potrzeby je oczyścić.

Usuwanie usterek

Urządzenie nie działa

Rysunek **L**

- Zestaw akumulatorów nie jest poprawnie osadzony w uchwycie; włożyć zestaw akumulatorów do uchwytu i zablokować.
- Zbyt niski poziom naładowania zestawu akumulatorów (patrz wyświetlacz); w razie potrzeby naładować zestaw akumulatorów.
- Usterka zestawu akumulatorów lub ładowarki; zastąpić zestaw akumulatorów lub ładowarkę nowymi akcesoriami.

Urządzenie samo się wyłącza

- Przegrzanie urządzenia / zestawu akumulatorów; odczekać chwilę, aby urządzenie / zestaw akumulatorów się schłodził.
- Zbiornik jest pełny wody i z tego powodu włącza się pływak; opróżnić zbiornik.

Spadek siły ssania

- Akcesoria, wąż ssący lub rura ssąca są zatkane. Udrożnić przy pomocy odpowiedniego środka pomocniczego.

Rysunek **E**

- Worek filtra jest pełen, wstawić nowy worek filtra.

Ilustracja **S - V**

- Filtr wkładkowy jest zanieczyszczony, wyczyścić filtr wkładkowy i w razie potrzeby przemyć pod wodą bieżącą.

- Wymienić uszkodzony filtr wkładkowy.

Zalecenie: Wkład filtracyjny wymieniać raz w roku.

Dane techniczne

Zestaw akumulatorów i standardowa ładowarka w zakresie dostawy obejmującym:

- WD 3 Battery Set
- WD 3 Battery Premium Set

(Zestaw akumulatorów Battery Power 36/25 / standardowa ładowarka Battery Power BC 36 V)

Urządzenie

Napięcie akumulatora	V	36
Moc znamionowa	W	300
Klasa ochrony		III
Stopień ochrony		IPX4

Zmiany techniczne zastrzeżone!

Cuprins

Observații generale	RO	5
Măsurile de siguranță	RO	6
Descrierea aparatului	RO	7
Montare	RO	8
Încărcarea setului de acumulatori	RO	8
Punerea în funcțiune	RO	8
Instrucțiuni generale cu privire la utilizare	RO	8
Utilizarea	RO	8
Transport	RO	9
Îngrijirea și întreținerea	RO	9
Remedierea defecțiunilor	RO	9
Date tehnice	RO	9

Observații generale



Înainte de prima utilizare a aparatului, citiți aceste indicații privind siguranța, aceste instrucțiuni originale, indicațiile privind siguranța anexate setului de acumulatori și instrucțiunile originale anexate setului de acumulatori / încărcătorului standard. Respectați aceste instrucțiuni. Păstrați manualele pentru viitoarele utilizări sau pentru viitorul posesor. În afară de indicațiile din instrucțiunile de utilizare, este necesar să fie luate în considerare și prevederile generale privind protecția muncii și prevenirea accidentelor de muncă, emise de organele legislative.

Utilizarea corectă

Aparatul este adecvat pentru utilizarea ca aspirator umed și uscat, în conformitate cu descrierile cuprinse în acest manual și cu indicațiile privind securitatea. Acest aparat este prevăzut pentru uzul casnic și nu este conceput pentru solicitările aferente utilizării în scop comercial.

- Feriți aparatul de ploaie. Nu îl depozitați în spații deschise.
- Nu este permisă aspirarea cu acest aparat a cenușii și a funinginii.
- Pentru operare, este necesar un set de acumulatori pentru platforma KÄRCHER Battery Power (+) cu tensiune nominală de 36 V, precum și un încărcător KÄRCHER adecvat, cu tensiune nominală de 36 V. „Variantele de set” sunt livrate împreună cu setul de acumulatori și încărcătorul.
- Acumulatorii și încărcătoarele care nu sunt incluse în setul de livrare sau care sunt necesare suplimentar sunt disponibile ca accesorii.

Producătorul nu răspunde pentru eventualele daune rezultate în urma utilizării necorespunzătoare sau a manipulării incorecte.

Protecția mediului înconjurător

Observații referitoare la materialele conținute (REACH)

Informații actuale referitoare la materialele conținute puteți găsi la adresa:

www.kaercher.com/REACH



Materialele de ambalare sunt reciclabile. Vă rugăm să dezafecțați ambalajele într-un mod compatibil cu mediul înconjurător.



Aparatele vechi conțin materiale reciclabile valoroase, care pot fi supuse unui proces de revalorificare. Bateriile și acumulatorii conțin substanțe, care nu au voie să ajungă în mediul înconjurător. Eliminați aparatele uzate, cum ar fi bateriile și acumulatorii în mod ecologic.

Aparatele electrice și electronice conțin adesea componente care pot reprezenta un potențial pericol pentru sănătatea persoanelor, în cazul manevrării sau eliminării incorecte. Însă, aceste componente sunt necesare pentru funcționarea corespunzătoare a aparatului. Aparatele marcate cu acest simbol nu trebuie aruncate în gunoii menajeri.

Observații referitoare la materialele conținute (REACH)

Informații actuale referitoare la materialele conținute puteți găsi la adresa:

www.kaercher.com/REACH

Garanție

În fiecare țară sunt valabile condițiile de garanție publicate de distribuitorul nostru din țara respectivă. Eventuale defecțiuni ale acestui aparat, care survin în perioada de garanție și care sunt rezultatul unor defecte de fabricație sau de material, vor fi remediate gratuit. Pentru a putea beneficia de garanție, prezentați-vă cu chitanța de cumpărare la magazin sau la cea mai apropiată unitate de service autorizată.

Service-ul autorizat

Dacă aveți întrebări sau în caz de defecțiuni reprezentanța noastră KÄRCHER vă stă la dispoziție cu plăcere în continuare.

Accesorii și piese de schimb

Utilizați doar accesorii și piese de schimb originale; acestea oferă garanția unei funcționări sigure și fără defecțiuni a aparatului.

Informații referitoare la accesorii și piese de schimb se găsesc la adresa www.kaercher.com.

Articolele livrate

Informații imediat distribuitorul dumneavoastră dacă lipsesc părți componente sau dacă intervin defecțiuni la transport.

Măsuri de siguranță

Trepte de pericol

△ PERICOL

Indicație referitoare la un pericol iminent, care duce la vătămări corporale grave sau moarte.

△ AVERTIZARE

Indicație referitoare la o posibilă situație periculoasă, care ar putea duce la vătămări corporale grave sau moarte.

△ PRECAUȚIE

Indică o posibilă situație periculoasă, care ar putea duce la vătămări corporale ușoare.

ATENȚIE

Indicație referitoare la o posibilă situație periculoasă, care ar putea duce la pagube materiale.

Manipulare în siguranță

△ PERICOL

■ Beneficiarul are obligația de a utiliza aparatul în mod corespunzător. El trebuie să țină cont de împrejurările de la fața locului și în timpul lucrului să fie atent la persoanele din preajmă.

■ Este interzisă utilizarea în zone cu pericol de explozie.

■ La utilizarea aparatului în zone periculoase trebuie respectate normele de securitate corespunzătoare.

■ Nu utilizați aparatul dacă acesta a căzut în prealabil, prezintă deteriorări vizibile sau este neetanș.

■ Țineți foliile de ambalaj departe de copii, pentru a evita pericolul de sufocare!

△ AVERTIZARE

■ Aparatul nu este destinat pentru a fi folosit de persoane cu capacități psihice, senzoriale sau mintale limitate sau de persoane, care nu dispun de experiența și/sau cunoștința necesară, cu excepția acelor cazuri, în care ele sunt supravegheate de o persoană responsabilă de siguranța lor sau au fost instruite de către această persoană în privința utilizării aparatului și sunt conștiente de pericolele care rezultă din aceasta.

■ Copiii pot utiliza aparatul doar dacă au împlinit 8 ani și sunt supravegheați de o persoană responsabilă de siguranța lor și dacă au fost instruiți de către aceasta cu privire la utilizarea acestuia și sunt conștienți de pericolele care rezultă din aceasta.

■ Nu lăsați copiii să se joace cu aparatul.

■ Nu lăsați copii nesupravegheați, pentru a vă asigura, că nu se joacă cu aparatul.

■ Puneți aparatul în funcțiune și depozitați-l doar conform descrierilor și a figurilor!

■ Aparatul conține piese electrice, nu spălați de aceea aparatul sub apă curentă!

△ PRECAUȚIE

- Nu lăsați aparatul nesupravegheat în timp ce acesta se află în funcțiune.

ATENȚIE

- Nu puneți aparatul în funcțiune sub temperaturi de 0 °C.
- Nu aspirați fără filtru, altfel aparatul poate fi deteriorat.
- Protejați aparatul împotriva influențelor meteorologice externe, a umidității și căldurii.

Alte pericole

△ PERICOL

Pericol de explozie!

- Este interzisă utilizarea în zone cu pericol de explozie.
- Nu aspirați gaze, lichide sau pulberi explozivi sau inflamabili!
- Nu aspirați pulberi metalice reactive (de ex. aluminiu, magneziu sau zinc)!
- Nu aspirați acizi sau soluții alcaline puternice, nediluate!
- Nu aspirați obiecte aprinse sau incandescente!

△ AVERTIZARE

Pericol de accidentare!

- Nu apropiați duza și țeava de aspirație de cap.

△ PRECAUȚIE

- Pentru a evita accidentele și vătămările corporale în timpul transportului țineți cont de greutatea aparatului (vezi datele tehnice).

Stabilitate

△ PRECAUȚIE

- Înainte de toate activitățile cu sau pe aparat asigurați stabilitatea acestuia pentru a evita accidentele și deteriorările cauzate de prăbușirea acestuia.

Descrierea aparatului

Pentru imagini vezi pagina interioară!

- În acest manual de utilizare este descris modelul de bază al aspiratorului umed și uscat ilustrat pe coperta din față.
- Pe figuri apare dotarea maximă a aparatului, în funcție de model există diferențe în privința dotării și a accesoriilor livrate împreună cu aparat.



La despachetare verificați conținutul pachetului în privința existenței tuturor accesoriilor sau a deteriorărilor. În cazul în care constatați deteriorări cauzate de un transport necorespunzător, vă rugăm să anunțați imediat comerciantul dvs.

- inclus în pachetul de livrare
- accesoriu posibil

- 1 Racord pentru aspirare
- 2 Compartimentul acumulatorului
- 3 Comutator aparat (PORNIRE/OPRIRE)
- 4 Buton de eliberare acumulator
- 5 Mâner
- 6 Racord pentru suflare
- 7 Închizătoare rezervor
- 8 Poziția de parcare
- 9 Suport accesorii
- 10 Rolă de ghidare
- 11 Rezervor
- 12 Sac filtrant
- 13 Filtru-cartuș
- 14 Furtun de aspirație cu piesă de racordare
- 15 Mâner demontabil
- 16 Țeavă de aspirare 2 x 0,5 m
- 17 Duză pentru rosturi
- 18 Duză pentru podea (cu accesorii)
- 19 Pachet de acumulatori Battery Power 36/25
- 20 Încărcător standard Battery Power BC 36 V

Montare

Figură A

→ Pentru deschidere, trageți în afară închizătorile recipientului și scoateți capul aparatului de mâner.

Figură B

→ Scoateți conținutul din recipient.

Figură C

→ Întoarceți rezervorul și introduceți rolele de ghidare în orificiile de pe fundul rezervorului, până intră în locaș.

Figură D

→ Așezați capacul aparatului pe rezervor și blocați închizătoarele rezervorului.

Figură E

→ Pentru aspirarea murdăriei uscate puteți utiliza suplimentar un sac de filtrare, dacă este nevoie.

Încărcarea setului de acumulatori

Figură F

Figură G

Indicație: Vă rugăm să respectați instrucțiunile de utilizare ale setului de acumulatori.

Punerea în funcțiune

Montarea accesoriilor

Figură H

→ Împingeți furtunul de aspirare în racordul de la aparat până acesta intră în locaș.
Pentru a îndepărta furtunul apăsați cu degetul elementul de prindere și trageți-l afară.

Figură I

→ Âmpingeți mânerul pe furtunul de aspirație, până când se blochează,

→ Îmbinați țevile de aspirație și conectați-le la mâner.
Indicație: Accesoriile, cum ar fi de ex. perile de aspirare (opțional) pot fi aplicate direct pe piesa de racord și conectate astfel la furtunul de aspirație.

Pentru utilizarea comodă și în încăperile mici. Mânerul demontabil poate fi montat la nevoie între accesoriu și furtunul de aspirație.

Recomandare: Pentru aspirarea podelei montați mânerul pe furtunul de aspirație.

Figură J

→ Pentru scoaterea mânerului de la furtunul de aspirație, apăsați opritoarele cu degetul mare și arătătorul și scoateți mânerul

Indicație: Dacă scoateți mânerul puteți monta accesoriile și direct pe furtunul de aspirație.

Figură K

→ Conectați duza de podea cu conducta de aspirație.

Indicație: Pentru aspirarea de pe podea a murdăriei uscate sau a apei - lucrați întotdeauna cu o inserție (perie sau lamă de cauciuc) în duza de podea.

Montarea setului de acumulatori

Figură L

→ Împingeți setul de acumulatori de sus în suport și blocați-l.

ATENȚIE

Defecțiuni ale aparatului

Folosiți numai seturi de acumulatori pentru platforma KÄRCHER Battery Power (+), cu tensiune nominală de 36 V.

Pornirea aparatului

Figură M

→ **Poziția I:** Funcție de aspirație sau suflare.

Poziția 0: aparatul este oprit.

Instrucțiuni generale cu privire la utilizare

ATENȚIE

Recipientul metalic se poate încărca electrostatic la aspirarea de cantități mari de praf și apoi se poate descărca la o atingere.

ATENȚIE

Zona suportului acumulatorului trebuie păstrată curată.

- Dacă în această zonă pătrunde prea mult praf, se poate întâmpla ca setul de acumulatori să nu mai poată fi introdus/blocat corect.
- De asemenea, există posibilitatea ca setul de acumulatori să nu mai poată fi scos din aparat, deoarece pârghia ejectoare nu mai poate fi mișcată.

Utilizarea

ATENȚIE

Asigurați-vă că filtrul-cartuș se folosește la toate lucrările, atât la cele de aspirare umedă cât și la cele de aspirare uscată!

Aspirarea uscată

ATENȚIE

*Înainte de utilizare verificați filtrul în privința deteriorărilor și schimbați-l dacă este nevoie.
Lucrați numai cu filtru-cartuș uscat!*

Figură E

→ **Recomandare:** Pentru aspirarea prafului fin introduceți sacul de filtrare.

Indicații sac de filtrare

- Gradul de umplere al sacului de filtrare depinde de mizeria care se aspiră.
- În cazul pulberilor fine, al nisipului etc., sacul de filtrare trebuie înlocuit mai des.
- Sacii de filtrare pot plesni, de aceea înlocuiți-le întotdeauna în timp util!

ATENȚIE

Aspirai cenușa rece doar cu un preseparator.

Informații referitoare la accesorii și piese de schimb se găsesc la adresa www.kaercher.com.

Aspirarea umedă

ATENȚIE

Nu folosiți sac de filtrare!

Figură K

→ La aspirarea umezelii și a apei aveți grijă să folosiți inserția corectă pentru duza de podea și conectați accesoriul adecvat.

Indicație: Dacă rezervorul este plin, un plutitor închide orificiul de aspirație, iar aparatul funcționează cu turație mărită. Opriti imediat aparatul și goliiți rezervorul.

Funcția de suflare

Curățarea locurilor greu accesibile sau unde aspirarea este imposibilă, de ex. curățarea frunzișului de pe patul de pietriș.

Figură N

→ Introduceți furtunul de aspirație în racordul pentru suflare, funcția de suflare devine astfel activă.

Întreruperea utilizării

→ Opriti aparatul.

Figură **O**

→ Agățați duza pentru podea în poziția de parcare.

Indicație: Dacă în timpul întreruperii lucrului este necesară o scoatere a capului de aspirație, setul de acumulatori poate rămâne conectat. Setul de acumulatori este blocat fix și nu poate să cadă.

Încheierea utilizării

→ Opriti aparatul.

Figură **P**

→ Împingeți în față butonul de blocare al setului de acumulatori și scoateți setul de acumulatori din aparat.

→ În funcție de necesități, reîncărcați setul de acumulatori (vezi capitolul „Încărcarea setului de acumulatori”).

Recomandare: Scoateți setul de acumulatori din aparat după încheierea lucrului.

Golirea rezervorului

Figură **Q**

→ Îndepărtați capacul aparatului și goliți rezervorul.

Depozitarea aparatului

Figură **R**

→ Depozitați accesoriile împreună cu aparatul și păstrați-l într-o încăpere uscată.

Transport

⚠ **PRECAUȚIE**

Pericol de rănire și deteriorare a aparatului!

La transport țineți cont de greutatea aparatului.

Transportul manual

→ Ridicați aparatul de la mânerul de transport și transportați-l în acest fel

Transportul în vehicule

→ Asigurați aparatul contra alunecării și răsturnării.

Îngrijirea și întreținerea

→ Întrețineți aparatul și piesele din material plastic cu un detergent obișnuit pentru material plastic.

→ Se recomandă spălarea după caz a rezervorului și a accesoriilor cu apă și uscarea lor înainte de reutilizare.

Ilustrație **S - V**

→ Curățați filtrul-cartuș numai sub apă curentă, dacă este nevoie; nu frecăți sau periați. Înainte de montare lăsați-l să se usuce în totalitate.

→ Verificați contactele de încărcare în privința murdăririi și curățați-le.

→ Verificați fanta de aerisire în privința murdăririi și curățați-o.

Remediarea defecțiunilor

Aparatul nu funcționează

Figură **L**

→ Setul de acumulatori nu stă corect în suport, introduceți setul de acumulatori în suport și blocați-l.

→ Nivel de încărcare set de acumulatori (vezi display-ul) prea scăzut, dacă este nevoie încărcați setul de acumulatori.

→ Set de acumulatori sau încărcător defect, înlocuiți-le cu un accesoriu nou.

Aparatul se oprește automat

→ Suprîncălzirea aparatului/setului de acumulatori, așteptați puțin pentru ca aparatul/setul de acumulatori să se poată răci.

→ Recipientul este plin cu apă și astfel plutitorul este activat, goliți recipientul.

Puterea de aspirare redusă

→ Accesoriile, furtunul de aspirare sau tubul de aspirare sunt înfundate.

Desfundați cu un mijloc adecvat.

Figură **E**

→ Dacă sacul de filtrare este plin, introduceți un nou sac de filtrare.

Ilustrație **S - V**

→ Dacă filtrul-cartuș este murdar scuturați-l și spălați-l sub apă curentă, dacă este nevoie.

→ Schimbați filtrul-cartuș deteriorat.

Recomandare: Înlocuiți cartușul filtrant 1 dată pe an.

Date tehnice

Set de acumulatori și încărcător standard în setul de livrare pentru:

■ WD 3 Battery Set

■ WD 3 Battery Premium Set

(Set de acumulatori Battery Power 36/25 / încărcător standard Battery Power BC 36 V)

Aparat

Tensiune acumulator	V	36
Putere nominală	W	300
Clasa de protecție		III
Protecție		IPX4

Ne rezervăm dreptul de a efectua modificări tehnice!

Obsah

Všeobecné pokyny	SK	5
Bezpečnostné pokyny	SK	5
Popis prístroja	SK	7
Montáž	SK	7
Nabitie súpravy akumulátorov	SK	7
Spustenie do prevádzky	SK	8
Všeobecné pokyny pre obsluhu	SK	8
Obsluha	SK	8
Transport	SK	9
Starostlivosť a údržba	SK	9
Pomoc pri poruchách	SK	9
Technické údaje	SK	9

Všeobecné pokyny



Pred prvým použitím prístroja si prečítajte tieto bezpečnostné pokyny, tento pôvodný návod na použitie, bezpečnostné pokyny priložené k súprave akumulátorov a pôvodný návod na použitie priložený k súprave akumulátorov/štandardnej nabíjačke. Riadte sa informáciami a pokynmi, ktoré sú v nich uvedené. Tieto dokumenty si uschovajte pre neskoršie použitie alebo pre nasledujúceho majiteľa. Okrem pokynov uvedených v návode na prevádzku je nutné zohľadňovať aj príslušne platné všeobecné bezpečnostné predpisy a predpisy týkajúce sa prevencie vzniku nehôd.

Používanie výrobku v súlade s jeho určením

Prístroj je určený v súlade s popismi a bezpečnostnými pokynmi na používanie uvedené v tomto návode na obsluhu ako univerzálny prístroj na vysávanie. Tento prístroj bol vyvinutý na súkromné účely a nie je určený zňašať nároky priemyselného používania.

- Prístroj chráňte pred dažďom. Neskladujte ho vo vonkajších priestoroch.
- Týmto spotrebičom nie je možné vysávať popol a sadze.
- Pre prevádzku je potrebná súprava akumulátorov na platforme KÄRCHER Battery Power (+) s menovitým napätím 36 V, ako aj vhodná nabíjačka KÄRCHER s menovitým napätím 36 V. K "variantom súpravy" sú priložené súprava akumulátorov a nabíjačka.
- Súpravy akumulátorov a nabíjačky, ktoré nie sú súčasťou rozsahu dodávky, alebo ktoré sú potrebné dodatočne, sú k dispozícii ako príslušenstvo.

Výrobca neručí za prípadné škody, ktoré boli spôsobené nesprávnym používaním alebo chybnou obsluhou.

Ochrana životného prostredia

Pokyny k zloženiu (REACH)

Aktuálne informácie o zložení nájdete na: www.kaercher.com/REACH



Obalové materiály sú recyklovateľné. Obal zlikvidujte podľa ekologických zásad.



Staré stroje obsahujú hodnotné recyklovateľné látky, ktoré by sa mali opäť zužitkovať. Batérie a akumulátory obsahujú látky, ktoré sa nesmú dostať do životného prostredia. Staré prístroje a tiež batérie a akumulátory sa musia ekologicky zlikvidovať.

Elektrické a elektronické prístroje často obsahujú súčasti, ktoré môžu pri nesprávnom zaobchádzaní alebo nesprávnej likvidácii predstavovať potenciálne nebezpečenstvo pre ľudské zdravie a životné prostredie. Tieto súčasti sú však potrebné pre správnu prevádzku prístroja. Prístroje označené týmto symbolom sa nesmú likvidovať spolu s domovým odpadom.

Pokyny k zloženiu (REACH)

Aktuálne informácie o zložení nájdete na: www.kaercher.com/REACH

Záruka

V každej krajine platia záručné podmienky našej distribučnej organizácie. Prípadné poruchy spotrebiča odstránenie počas záručnej lehoty bezplatne, ak sú ich príčinou chyby materiálu alebo výrobné chyby. Pri uplatňovaní záruky sa spolu s dokladom o kúpe zariadenia láskavo obráťte na predajcu alebo na najbližší autorizovaný zákaznícky servis.

Servisná služba

V prípade otázok alebo porúch Vám rada pomôže naša pobočka KÄRCHER.

Príslušenstvo a náhradné diely

Používajte len originálne príslušenstvo a originálne náhradné diely, pretože zaručujú bezpečnú a bezporuchovú prevádzku prístroja. Informácie o príslušenstve a náhradných dieloch nájdete na stránke www.kaercher.com.

Rozsah dodávky

Ak niektoré diely chýbajú, alebo ak zistíte škody vzniknuté pri preprave, informujte prosím o tom predajcu.

Bezpečnostné pokyny

Stupne nebezpečenstva

⚠ NEBEZPEČENSTVO

Upozornenie na bezprostredne hroziace nebezpečenstvo, ktoré môže spôsobiť vážne zranenia alebo smrť.

⚠ VÝSTRAHA

Upozornenie na možnú nebezpečnú situáciu, ktorá by mohla viesť k vážnemu zraneniu alebo smrti.

△ UPOZORNENIE

Upozornenie na možnú nebezpečnú situáciu, ktorá by mohla viesť k ľahkým zraneniam.

POZOR

Pozornenie na možnú nebezpečnú situáciu, ktorá by mohla viesť k vecným škodám.

Bezpečná manipulácia

△ NEBEZPEČENSTVO

- Používateľ je povinný používať zariadenie v súlade s jeho určením. Je povinný prihliadať na miestne podmienky a pri práci so zariadením dávať pozor aj na osoby vo svojom okolí.
- Používanie v priestoroch so zvýšením nebezpečenstvom výbuchu je zakázané.
- Pri používaní zariadenia v nebezpečnom prostredí je potrebné dodržiavať príslušné bezpečnostné predpisy.
- Nepoužívajte prístroj, ak predtým spadol, je viditeľne poškodený alebo netesný.
- Obalové fólie uchovávajúte mimo dosahu detí. Vzniká nebezpečenstvo udusenía!

△ VÝSTRAHA

- Tento prístroj nie je určený nato, aby ho používali osoby s obmedzenými fyzickými, sensorickými alebo duševnými schopnosťami alebo nedostatkom skúseností a/alebo nedostatočnými vedomosťami, môžu ho použiť iba v tom prípade, ak sú kvôli vlastnej bezpečnosti pod do-

zorom spoľahlivej osoby alebo od nej dostali pokyny, ako sa má prístroj používať a pochopili nebezpečenstvá vychádzajúce z prístroja.

- Deti môžu používať prístroj iba vtedy, ak sú staršie než 8 rokov a ak sú kvôli vlastnej bezpečnosti pod dozorom spoľahlivej osoby, alebo od nej dostali pokyny, ako sa má prístroj používať, a pochopili nebezpečenstvá vychádzajúce z prístroja.
- Deti sa nesmú hrať s prístrojom.
- Deti by mali byť pod dozorom, aby sa zabezpečilo, že sa s prístrojom nebudú hrať.
- Prístroj prevádzkujte alebo skladujte len podľa popisu alebo obrázku!
- Základný prístroj obsahuje elektrické konštrukčné diely - tieto nečistite pod tečúcou vodou.

△ UPOZORNENIE

- Prístroj počas prevádzky nikdy nenechávajte bez dozoru.

POZOR

- Zariadenie neprevádzkujte pri teplotách pod 0 °C.
- Nikdy nevysávať bez filtra, prístroj by sa mohol inak poškodiť.
- Chráňte prístroj pred extrémnym počasím, vlhkosťou a horúčavou.

Iné nebezpečenstvá

⚠ **NEBEZPEČENSTVO**

Nebezpečenstvo výbuchu!

- *Používanie v priestoroch so zvýšením nebezpečenstvom výbuchu je zakázané.*
- *Nevysávať žiadne výbušné alebo horľavé plyny, kvapaliny a prach!*
- *Nevysávať žiadny kovový prach schopný reakcie (napr. hliník, magnézium alebo zinok)!*
- *Nevysávať žiadne neziadne kyseliny alebo lúhy!*
- *Nevysávať žiadne horiace alebo tlejúce predmety!*

⚠ **VÝSTRAHA**

Nebezpečenstvo zranenia!

- *Nevysávať hubicou a rúrkou vysávača v blízkosti hlavy.*

⚠ **UPOZORNENIE**

- *Aby sa pri preprave zabránilo vzniku nehôd alebo zranení, zohľadnite hmotnosť prístroja (viď technické údaje).*

Bezpečná stabilita stroja

⚠ **UPOZORNENIE**

- *Pred všetkými činnosťami s prístrojom alebo na prístroji vytvorte stabilitu, aby sa zabránilo vzniku nehôd alebo poškodeniu spôsobenému pádom prístroja.*

Popis prístroja

Obrázky nájdete na vyklápanej sa strane!



- Tento návod na používanie popisuje univerzálne vysávače, ktoré sú uvedené na prednej obálke.
- Obrázky zobrazujú maximálnu výbavu. Podľa modelu existujú rozdiely vo výbave a dodanom príslušenstve.

Pri vybalení skontrolujte, či z obsahu obalu nechýba príslušenstvo alebo či obsah nie je poškodený. Akékoľvek poškodenia počas prepravy láskavo oznámte predajcovi.

- je súčasťou dodávky
- možné príslušenstvo

- 1 Prípojka sacej hadice
- 2 Priestor pre batériu
- 3 Vypínač zariadenia (ZAP/VYP)
- 4 Tlačidlo na odblokovanie akumulátora
- 5 Držadlo
- 6 Prípojka na ofukovanie
- 7 Uzáver nádrže
- 8 Parkovacia poloha
- 9 Priestor na príslušenstvo
- 10 Otočné koleso
- 11 Nádrž
- 12 Filtračný vak
- 13 Patrónový filter
- 14 Sacia hadica so spojkou
- 15 Odnímateľná rukoväť
- 16 Vysávacía rúrka 2 x 0,5 m
- 17 Hubica na škáry
- 18 Tryska na podlahu (s nastavcom)
- 19 Súprava akumulátorov Battery Power 36/25
- 20 Štandardná nabíjačka Battery Power BC 36 V

Montáž

Obrázok **A**

→ Pri otváraní vytiahnite uzávery nádrže a hlavu prístroja vyberte za držadlo.

Obrázok **B**

→ Vylejte obsah nádrže.

Obrázok **C**

→ Nádrž otočte, vodiace kolieska zatlačte do otvorov v dne nádrže až po doraz.

Obrázok **D**

→ Na nádobu nasadte teleso prístroja a uzavrite uzávery nádoby.

Obrázok **E**

→ Na vysávanie suchej nečistoty sa môže podľa potreby použiť dodatočne vrečko s filtrom.

Nabitie súpravy akumulátorov

Obrázok **F**

Obrázok **G**

Upozornenie: Dbajte na návod na použitie súpravy akumulátorov.

Spustenie do prevádzky

Pripojenie príslušenstva

Obrázok **H**

- Saciu hadicu zatlačte do prípojky prístroja tak, aby zapadla na svoje miesto.
Pri odobieraní stlačte západku palcom a vysávaciu hadicu vytiahnite.

Obrázok **I**

- Rukoväť musíte spájať so sacou hadicou, kým riadne nezaklapne.
- Obidve vysávacie rúry zasuňte do seba a spojte so sacou hadicou.

Upozornenie: Príslušenstvo, ako napr. sacie kefy (voľiteľné) sa dajú nasunúť priamo na spojovací kus a týmto spôsobom spojiť so sacou hadicou.

Pre pohodlnú prácu tiež v úzkych priestoroch.

Odnímateľná rukoväť sa dá v prípade potreby integrovať medzi príslušenstvo a saciu hadicu.

Odporúčanie: Pre podlahové vysávanie nasuňte rukoväť na saciu hadicu.

Obrázok **J**

- Ak chcete odstrániť rukoväť z nasávacej hadice, palcom a ukazovákom stlačte západku a vyberte rukoväť

Upozornenie: Po odstránení rukoväte sa dajú časti príslušenstva priamo nasunúť na saciu hadicu.

Obrázok **K**

- Podlahovú hubicu spojte s nasávacou trubicou.

Upozornenie: Pri podlahovom vysávaní suchej nečistoty alebo vody - pracujte vždy s nastavcom (pásky s kefkami a gumené čeľuste) v podlahovej hubici.

Vloženie súpravy akumulátorov

Obrázok **L**

- Súpravu akumulátorov zhora vsuňte do držiaka akumulátora a zaaretujte.

POZOR

Poškodenia prístroja

Používajte výhradne súpravu akumulátorov na platforme KÄRCHER Battery Power (+) s menovitým napätím 36 V.

Zapnutie prístroja

Obrázok **M**

- **Poloha I:** Funkcia nasávania a fúkania.
- Poloha 0:** Prístroj je vypnutý.

Všeobecné pokyny pre obsluhu

POZOR

Kovový zásobník sa pri nasávaní väčšieho množstva prachu môže staticky nabíjať a potom pri dotyku vybiť.

POZOR

Oblasť držiaka akumulátora sa musí udržiavať v čistom stave.

- Ak sa do tejto oblasti dostane príliš veľa nečistoty, môže sa stať, že súprava akumulátorov sa nedá správne nasadiť/aretovať.
- Rovnako môže nastať, že súprava akumulátorov sa nedá vybrať z prístroja, pretože nie je možné posúvať vysunovaciu páčku.

Obsluha

POZOR

Pri vlhkom čistení ako aj suchom vysávaní pracujte vždy s nasadeným filtrom s vložkou!

Suché vysávanie

POZOR

Pred použitím skontrolujte možné poškodenie filtra a v prípade potreby vymeňte filter.

Pracujeme len so suchým filtrom s vložkou!

Obrázok **E**

- **Odporúčanie:** Pri vysávaní jemného prachu nasadte filtračné vrecko.

Pokyny k filtračnému vrecku

- Stupeň naplnenia filtračného vrecka je závislý od nečistoty, ktorá sa vysáva.
- Pri jemnom prachu, piesku atď. sa musí filtračné vrecko častejšie vymieňať.
- Nasadené filtračné vrecko môže splasnúť. Preto filtračné vrecko včas vymeňte!

POZOR

Vysávajte studeného popla iba s predradeným odľučovačom.

Informácie o príslušenstve a náhradných dieloch nájdete na stránke www.kaercher.com.

Vlhké vysávanie

POZOR

Nepoužívajte žiadne filtračné vrecko!

Obrázok **K**

- Pri vysávaní vlhkosti alebo mokrych plôch dávajte pozor na správny nastavec podlahovej hubice a pripojte príslušné príslušenstvo.

Upozornenie: Ak je nádrž plná, plavák uzatvorí sací otvor a prístroj beží so zvýšenými otáčkami. Vysávač okamžite vypnite a nádrž vyprázdňte.

Ofukovanie

Čistenie ťažko prístupných miest alebo tam, kde vysávanie nie je možné, napr. listie zo štrkového lôžka.

Obrázok **N**

- Do vyfukovacej prípojky zasuňte vysávaciu hadicu. Tým sa aktivuje funkcia vyfukovania.

Prerušenie prevádzky

- Prístroj vypnite.

Obrázok **O**

- Trysku na podlahu zaveste do parkovacej polohy.

Upozornenie: Ak je počas prerušenia práce potrebné zložiť nasávaciu hadicu, súprava akumulátorov môže uviaznuť. Súprava akumulátorov je pevne zaaretovaná a nemôže vypadnúť.

Ukončenie práce

- Prístroj vypnite.

Obrázok **P**

- Tlačidlo na odblokovanie akumulátora posuňte dopredu a súpravu akumulátorov vyberte z prístroja.

- Súpravu akumulátorov znovu nabíjate, vždy podľa potreby (pozrite si kapitolu „Nabíjanie súpravy akumulátorov“).

Odporúčanie: Po ukončení práce súpravu akumulátorov vyberte z prístroja.

Vyprázdnenie nádoby

Obrázok **Q**

- Odoberte hlavu prístroja a nádobu vyprázdnite.

Uskladnenie prístroja

Obrázok **R**

- Príslušenstvo položte na prístroj a uschovajte prístroj v suchých priestoroch.

Transport

⚠ UPOZORNENIE

Nebezpečenstvo zranenia a poškodenia!
Pri prepravovaní prístroja zohľadnite jeho hmotnosť.

Ručná preprava

- Zariadenie zdvihnite a prenášajte za prenosný držiak.

Preprava vo vozidlách

- Prístroj zaistite proti zošmyknutiu a prevráteniu.

Starostlivosť a údržba

- Prístroj a diely príslušenstva z plastu ošetrte bežným čistiacim prostriedkom na plasty.
- Nádoba a príslušenstvo v prípade potreby vypláchnite vodou a pred opätovným použitím nechajte vysušiť.

Obrázok **S - V**

- Bombičkový filter v prípade potreby čistíte len pod tečúcou vodou. Neoškrabujte alebo nekefujte. Pred nasadením ho nechajte úplne vysušiť.
- Kontrolujte nabíjacie kontakty pravidelne na znečistenie a v prípade potreby ich vyčistite.
- Skontrolujte ventilačný otvor na nečistotu a v prípade potreby ho vyčistite.

Pomoc pri poruchách

Spotrebič sa nezapína

Obrázok **L**

- Súprava akumulátorov nie je správne upevnená v držiaku akumulátora, súpravu akumulátorov zasuňte do držiaku akumulátora a zaastrujte ju.
- Stav nabitia súpravy akumulátorov je príliš nízky (pozrite displej), v prípade potreby súpravu akumulátorov nabite.
- Súprava akumulátorov alebo nabíjačka je chybná, súpravu akumulátorov alebo nabíjačku vymeňte za nové príslušenstvo.

Prístroj sa samočinne vypne

- Prehriatie prístroja/súpravy akumulátorov, trochu počkajte, kým prístroj/súprava akumulátorov vychladne.
- Nádrž je plná vody, týmto sa aktivuje plavák, vyprázdňte nádrž.

Pokles sacieho výkonu

- Príslušenstvo, sacia hadica alebo sacie trubice sú upchaté.
Upchatie odstráňte vhodnou pomôckou.

Obrázok **E**

- Filtračné vrecko je plné. Nasadte nové filtračné vrecko.

Obrázok **S - V**

- Bombičkový filter je znečistený. Oklepte ho a v prípade potreby ho vyčistite pod tečúcou vodou.
- Poškodený bombičkový filter vymeňte.

Odporúčanie: Patrónový filter vymeňte 1x ročne.

Technické údaje

Súprava akumulátorov a rýchlonabíjačka v rozsahu dodávky:

- súpravy akumulátorov WD 3
 - súpravy akumulátorov WD 3 Premium
- (súprava akumulátorov Battery Power 36/25/štandardná nabíjačka Battery Power BC 36 V)

Prístroj

Napätie batérie	V	36
Menovitý výkon	W	300
Krytie		III
Druh krytia		IPX4

Technické zmeny vyhradené!

Pregled sadržaja

Opće napomene	HR	5
Sigurnosni napuci	HR	5
Opis uređaja	HR	7
Montaža	HR	7
Punjenje kompleta baterija	HR	7
Uporaba	HR	7
Opće napomene za rukovanje	HR	8
Rukovanje	HR	8
Transport	HR	8
Njega i održavanje	HR	8
Otklanjanje smetnji	HR	9
Tehnički podaci	HR	9

Opće napomene



Prije prve uporabe uređaja pročitajte ove sigurnosne naputke, ove originalne upute za rad i priložene sigurnosne naputke za komplet baterija kao i priložene originalne upute za rad za komplet baterija / standardni punjač. Postupajte u skladu s njima. Čuvajte knjižice za kasniju uporabu ili za sljedećeg vlasnika. Osim naputaka u uputama za rad, morate uzeti u obzir i opće propise o sigurnosti i sprječavanju nezgoda koje je donio zakonodavac.

Namjensko korištenje

Uređaj se smije koristiti kao višenamjenski usisavač uz poštivanje opisa i sigurnosnih naputaka ovih uputa za rad.

Ovaj uređaj je konstruiran za privatnu uporabu i nije predviđen za opterećenja profesionalne primjene.

- Aparat zaštitite od kiše. Nekada ga ne čuvajte na otvorenom.
- Njime se ne smiju usisavati pepeo i čađ.
- Za rad je potreban komplet baterija platforme KÄRCHER Battery Power (+) nazivnog napona od 36 V i prikladan punjač KÄRCHER nazivnog napona od 36 V. „Varijantama kompleta” priloženi su komplet baterija i punjač.
- Kompleti baterija i punjači koji nisu uključeni u sadržaj isporuke ili su dodatno potrebni dostupni su kao pribor.

Proizvođač ne preuzima odgovornost za eventualne štete nastale nenamjenskim korištenjem ili pogrešnim opsluživanjem aparata.

Zaštita okoliša

Napomene o sastojcima (REACH)

Aktualne informacije o sastojcima možete pronaći na stranici:

www.kaercher.com/REACH



Materijali ambalaže se mogu reciklirati. Ambalažu odložite na otpad u skladu s propisima o očuvanju okoliša.



Stari uređaji sadrže vrijedne materijale koji se mogu reciklirati te bi ih stoga trebalo predati kao sekundarne sirovine. Primarne i punjive baterije sadrže tvari koje ne smiju dospjeti u okoliš. Stare uređaje kao i primarne odnosno punjive baterije odložite u otpad ekološki primjereno. Električni i elektronički dijelovi često sadrže sastavne dijelove koji pri pogrešnom rukovanju ili pogrešnom zbrinjavanju mogu predstavljati potencijalnu opasnost za ljudsko zdravlje i okoliš. Ipak, ti sastavni dijelovi nužni su za propisani pogon uređaja. Uređaji označeni ovim simbolom ne smiju se odlagati u komunalni otpad.

Napomene o sastojcima (REACH)

Aktualne informacije o sastojcima možete pronaći na stranici:

www.kaercher.com/REACH

Jamstvo

U svakoj zemlji važe jamstveni uvjeti koje je izdala naša nadležna organizacija za distribuciju. Eventualne smetnje na stroju za vrijeme trajanja jamstva uklanjamo besplatno ukoliko je uzrok greška u materijalu ili proizvodnji. U slučaju koji podliježe garanciji obratite se, uz prilažanje potvrde o kupnji, Vašem prodavaču ili najbližoj ovlaštenoj servisnoj službi.

Servisna služba

U slučaju pitanja ili smetnji rado će Vam pomoći naša podružnica KÄRCHER.

Pribor i pričuvni dijelovi

Upotrebljavajte samo originalni pribor i originalne rezervne dijelove, oni jamče za siguran rad uređaja bez smetnji.

Informacije o priboru i rezervnim dijelovima možete pronaći na www.kaercher.com.

Opseg isporuke

Ako pribor nedostaje ili je oštećen pri transportu obavijestite o tome svog prodavača.

Sigurnosni napuci

Stupnjevi opasnosti

⚠ OPASNOST

Napomena koja upućuje na neposredno prijeteću opasnost koja za posljedicu ima teške tjelesne ozljede ili smrt.

⚠ UPOZORENJE

Napomena koja upućuje na eventualno opasnu situaciju koja može prouzročiti teške tjelesne ozljede ili smrt.

△ OPREZ

Napomena koja upućuje na eventualno opasnu situaciju koja može prouzročiti lakše ozljede.

PAŽNJA

Napomena koja upućuje na eventualno opasnu situaciju koja može prouzročiti materijalnu štetu.

Siguran rad

△ OPASNOST

- Korisnik mora koristiti uređaj u skladu s njegovom namjenom. Mora uzeti u obzir lokalne uvjete i pri radu s uređajem paziti na osobe u okruženju.
- Zabranjen je rad u područjima u kojima prijeti opasnost od eksplozija.
- Prilikom uporabe uređaja u opasnim područjima treba poštivati odgovarajuće sigurnosne propise.
- Uređaj nemojte koristiti ako je prethodno pao, ako je oštećen ili nije zabrtvljen.
- Ambalažne folije čuvajte van dosega djece, jer postoji opasnost od gušenja!

△ UPOZORENJE

- Uređaj nije namijenjen za upotrebu od strane osoba s ograničenim tjelesnim, osjetilnim ili psihičkim sposobnostima, nedostatnim iskustvom i/ili znanjem, osim ako ih ne nadzire osoba nadležna za njihovu sigurnost ili im je ta osoba dala upute o načinu primjene uređaja i eventualnim opasnostima.

- Djeca smiju rukovati uređajem samo ako su starija od 8 godina i ako ih osoba koja je nadležna za njihovu sigurnost neprestano nadzire i upućuje u način primjene uređaja i eventualne opasnosti.
- Djeca se ne smiju igrati uređajem.
- Nadzirite djecu kako biste bili sigurni da se ne igraju s uređajem.
- Uređaj koristite i skladištite samo u skladu s opisom odnosno slikom!
- Uređaj sadrži električne dijelove koji se ne smiju prati pod mlazom vode.

△ OPREZ

- Uređaj tijekom rada nikada ne ostavljajte bez nadzora.

PAŽNJA

- Nemojte koristiti uređaj pri temperaturama ispod 0 °C.
- Nemojte usisavati bez filtra jer se uređaj u suprotnom može oštetiti.
- Zaštitite uređaj od ekstremnih vremenskih uvjeta, vlage i vrućine.

Ostale opasnosti

△ OPASNOST

Opasnost od eksplozije!

- Zabranjen je rad u područjima u kojima prijeti opasnost od eksplozija.
- Nemojte usisavati eksplozivne ili zapaljive plinove, tekućine ili prašinu.

■ **Nemojte usisavati eaktivnu metalnu prašinu (od npr. aluminija, magnezija ili cinka)!**

■ **Nemojte usisavati nerazrijeđene kiseline niti lužine!**

■ **Nemojte usisavati zapaljene ili užarene predmete!**

⚠ **UPOZORENJE**

Opasnost od ozljeda!

■ **Nemojte usisavati sisaljkom i usisnom cijevi u blizini glave.**

⚠ **OPREZ**

■ **Kako bi se izbegle nesreće ili ozljede, prilikom transporta imajte u vidu težinu uređaja (pogledajte tehničke podatke).**

Statička stabilnost

⚠ **OPREZ**

■ **Prije bilo kakvih radova koji se vrše uređajem ili na njemu, pobrinite se za statičku stabilnost kako biste izbjegli nesreće ili oštećenja do kojih može doći uslijed prevrtanja uređaja.**

Opis uređaja

Slike pogledajte na preklopnoj stranici!

- Ove upute opisuju rad višenamjenskog usisavača koji je naveden na prednjem omotu.
- Na slikama je prikazana maksimalna oprema. Opremljenost i isporučeni pribor konkretnog uređaja razlikuju se ovisno o modelu.

Kod vađenja iz ambalaže provjerite manjka li u sadržaju paketa pribor i ima li oštećenja. U slučaju transportnih oštećenja odmah se obratite svome prodavaču.

- u opsegu isporuke
- mogući pribor

- 1 Priključak usisnog crijeva
- 2 Pretinac za baterije
- 3 Sklopka na uređaju (ON/OFF)
- 4 Tipka za deblokiranje baterija
- 5 Rukohvat
- 6 Priključak za ispuhivanje
- 7 Bravica spremnika
- 8 Položaj za odlaganje
- 9 Odjeljak za odlaganje pribora
- 10 Kotačići



- 11 Spremnik
- 12 Filtrarska vrećica
- 13 Uložni filtar
- 14 Usisno crijevo sa spojnim dijelom
- 15 Odvojivi rukohvat
- 16 Usisne cijevi 2 x 0,5 m
- 17 Mlaznica za fuge
- 18 Podni nastavak (s uglavkom)
- 19 Komplet baterija
Battery Power 36/25
- 20 Standardni punjač
Battery Power BC 36 V

Montaža

Slika **A**

→ Za otvaranje bravice spremnika povucite prema van i skinite glavu uređaja na ručki za nošenje.

Slika **B**

→ Izvadite sadržaj iz spremnika.

Slika **C**

→ Okrenite spremnik i u otvore na njegovu dnu ugrajite kotačiće do kraja.

Slika **D**

→ Postavite blok uređaja na spremnik i zatvorite bravice spremnika.

Slika **E**

→ Za usisavanje suhe prljavštine prema potrebi se dodatno može umetnuti filtrarska vrećica.

Punjenje kompleta baterija

Slika **F**

Slika **G**

Napomena: Pridržavajte se uputa za uporabu kompleta baterija.

Uporaba

Priključivanje pribora

Slika **H**

→ Usisno crijevo utisnite u priključak na uređaju tako da dosjedne.

Kako biste ga izvadili, rezu pritisnite palčevima i izvucite usisno crijevo.

Slika **I**

→ Spojite rukohvat s usisnim crijevom tako da dosjedne.

→ Obje usisne cijevi sastavite i spojite s rukohvatom.

Napomena: Pribor, kao što su usisne četke (opcija), može se nataknuti i izravno na spojni dio te se tako spojiti s usisnim crijevom.

Za ugodan rad i u tijesnim prostorima.

Odvojivi rukohvat se prema potrebi može postaviti između pribora i usisnog crijeva.

Preporuka: Za usisavanje podova natakните rukohvat na usisno crijevo.

Slika **J**

→ Kako biste skinuli rukohvat sa usisnog crijeva, pritisnite zapor placem i kažiprstom i skinite rukohvat.

Napomena: Nakon što se rukohvat skine, pribor se može nataknuti i izravno na usisno crijevo.

Slika **K**

→ Spojite podni nastavak s usisnom cijevi.

Napomena: Za usisavanje suhe prljavštine ili vode s podova uvijek koristite uložak (četke i gumena traka) u podnom nastavku.

Umetanje kompleta baterija

Slika **L**

→ Komplet baterija odozgo gurnite u držač punjive baterije i uglavite ga.

PAŽNJA

Oštećenja uređaja

Koristite samo komplete baterija platforme KÄRCHER Battery Power (+) nazivnog napona od 36 V.

Uključivanje stroja

Slika **M**

→ **Položaj I:** Funkcija usisavanja ili puhanja.

Položaj 0: Uređaj je isključen.

Opće napomene za rukovanje

PAŽNJA

Metalni spremnik može se pri usisavanju velikih količina fine prašine statički napuniti te se zatim isprazniti prilikom dodira.

PAŽNJA

Područje držača punjive baterije mora se održavati čistim.

- Ako u to područje dospije previše prljavštine, može se dogoditi da se komplet baterija više ne može pravilno umetnuti/uglaviti.
- Također postoji mogućnost, da se komplet baterija više ne može izvaditi iz uređaja, jer se izbačajna poluga više ne može pomaknuti.

Rukovanje

PAŽNJA

Uvijek radite s umetnutim uložnim filtrom, kako pri mokrom tako i pri suhom usisavanju!

Suho usisavanje

PAŽNJA

Prije rada provjerite je li filter neoštećen te ga prema potrebi zamijenite.

Radite samo sa suhim uložnim filtrom!

Slika **E**

→ **Preporuka:** Za usisavanje fine prašine umetnite filtersku vrećicu.

Napomene uz filtersku vrećicu:

- Napunjenost filterske vrećice ovisi o vrsti usisane prljavštine.
- Kod fine prašine, pijeska i sličnog filterska se vrećica mora češće mijenjati.
- Začepljena filterska vrećica može pući pa je stoga pravovremeno zamijenite!

PAŽNJA

Hladni pepeo usisavajte samo uz primjenu predodvajanja.

Informacije o priboru i rezervnim dijelovima možete pronaći na www.kaercher.com.

Mokro usisavanje

PAŽNJA

Ne koristite filtersku vrećicu!

Slika **K**

→ Za usisavanje mokre ili vlažne prljavštine pazite da koristite odgovarajući podni nastavak i da priključite odgovarajući pribor.

Napomena: Ako je spremnik pun, plovak zatvara usisni otvor, a uređaj radi s povećanim brojem okretaja. Odmah isključite uređaj i ispraznite spremnik.

Funkcija ispuhivanja

Čišćenje teško dostupnih mjesta ili tamo gdje usisavanje nije moguće, npr. opalo lišće iz šljunkovitih površina.

Slika **N**

→ Utaknite usisno crijevo u priključak za puhanje, čime će se aktivirati funkcija puhanja.

Prekid rada

→ Isključite uređaj.

Slika **O**

→ Objesite podni nastavak u položaj za odlaganje.

Napomena: Ako je tijekom prekida rada potrebno skinuti usisnu glavu, komplet baterija može se zaglaviti. Komplet baterija je čvrsto uglavljen i ne može otpasti.

Završetak rada

→ Isključite uređaj.

Slika **P**

→ Tipku za deblokadu punjive baterije pogurnite prema naprijed i izvadite komplet baterija iz uređaja.

→ Po potrebi ponovno napunite komplet baterija (vidi poglavlje „Punjenje kompleta baterija“).

Preporuka: Po završetku rada komplet baterija izvadite iz uređaja.

Pražnjenje spremnika

Slika **Q**

→ Skinite blok uređaja i ispraznite spremnik.

Čuvanje uređaja

Slika **R**

→ Odložite pribor uz uređaj, a uređaj čuvajte u suhim prostorijama.

Transport

⚠ OPREZ

Opasnost od ozljeda i oštećenja!

Prilikom transporta pazite na težinu uređaja.

Ručni transport

→ Uređaj podignite i nosite držeći ga za ručicu za nošenje.

Transport vozilima

→ Osigurajte uređaj od proklizavanja i naginjanja.

Njega i održavanje

→ Uređaj i dijelove pribora od umjetnog materijala njegujte uobičajenim sredstvom za čišćenje umjetnog materijala.

→ Spremnik i pribor po potrebi isperite vodom i osušite prije ponovne uporabe.

Slika **S - V**

→ Uložni filter čistite po potrebi samo pod mlazom vode; nemojte ga trljati niti četkati. Prije ugradnje ga ostavite da se potpuno osuši.

→ Redovito provjeravajte zaprjanost kontakata za punjenje pa ih prema potrebi očistite.

→ Provjerite zaprjanost ventilacijskih prezoza pa ih prema potrebi očistite.

Otklanjanje smetnji

Stroj ne radi

Slika **L**

- Komplet baterija nema dobar dosjed u držaču baterija, pogurnite komplet baterija u držač baterije sve dok se ne uglati.
- Stanje napunjenosti kompleta baterija (vidi zaslon) je preslabo, po potrebi napunite komplet baterija.
- Komplet baterija ili punjač su neispravni, komplet baterija ili punjač zamijenite novim priborom.

Uređaj se samostalno isključuje

- Pregrijavanje uređaja/kompleta baterija, pričekajte nakratko kako bi se uređaj/komplet baterija mogli ohladiti.
- Spremnik je pun vode i zbog toga se plovak aktivira, ispraznite spremnik.

Smanjena usisna snaga

- Pribor, usisno crijevo ili usisne cijevi su začepljene. Uklonite začepljenje prikladnim pomoćnim sredstvom.

Slika **E**

- Filtarska vrećica je puna, umetnite novu.

Slika **S - V**

- Uložni filter je zaprljan - isprašite ga i po potrebi operite u tekućoj vodi.
- Zamijenite oštećeni uložni filter.

Preporuka: Uložni filter zamijenite 1 x godišnje.

Tehnički podaci

Komplet baterija i standardni punjač u sadržaju isporuke:

- WD 3 Battery Set
- WD 3 Battery Premium Set

(komplet baterija Battery Power 36/25 / standardni punjač Battery Power BC 36 V)

uređaj

Napon baterije	V	36
Nazivna snaga	W	300
Stupanj zaštite		III
Zaštita		IPX4

Pridržavamo pravo na tehničke izmjene!

Pregled sadržaja

Opšte napomene	SR	5
Sigurnosne napomene	SR	5
Opis uređaja	SR	7
Montaža	SR	7
Punjenje akumulatorskog pakovanja	SR	7
Upotreba	SR	7
Opšte napomene o rukovanju	SR	8
Rukovanje	SR	8
Transport	SR	8
Nega i održavanje	SR	9
Otklanjanje smetnji	SR	9
Tehnički podaci	SR	9

Opšte napomene



Pre prve upotrebe uređaja, pročitajte ove sigurnosne napomene, ovo originalno uputstvo za rad, sigurnosne napomene koje su priložene uz

akumulatorsko pakovanje i priloženo originalno uputstvo za rad akumulatorskog pakovanja/standardnog punjača. Postupajte u skladu sa tim. Sačuvajte knjižice za buduću upotrebu ili naredne vlasnike. Pored napomena u uputstvu za rad, moraju da se uvažavaju i opšti sigurnosni propisi i propisi zakonodavca o sprečavanju nesreća.

Namensko korišćenje

Uređaj sme da se koristi kao višenamenski usisivač uz uvažavanje opisa i sigurnosnih napomena ovog uputstva za rad.

Ovaj uređaj je konstruisan za privatnu upotrebu i nije predviđen za opterećenja profesionalne primene.

- Uređaj zaštitite od kiše. Nikada ga ne čuvajte na otvorenom.
- Njime se ne smeju usisavati pepeo i čađ.
- Za rad je potrebno akumulatorsko pakovanje KÄRCHER Battery Power (+) platforme sa nominalnim naponom od 36 V, kao i odgovarajući punjač kompanije KÄRCHER sa nominalnim naponom od 36 V. Uz "verzije kompleta" su priloženi akumulatorsko pakovanje i punjač.
- Akumulatorska pakovanja i punjači koji nisu sadržani u obimu isporuke ili su naknadno potrebni, dostupni su kao poseban pribor.

Proizvođač ne preuzima odgovornost za eventualne štete nastale nenamenskim korišćenjem ili pogrešnim opsluživanjem aparata.

Zaštita životne sredine

Napomene o sastojcima (REACH)

Aktuelne informacije o sastojcima možete pronaći na stranici:

www.kaercher.com/REACH



Ambalaža se može ponovo preraditi. Ambalažu odložite u otpad ekološki primereno.



Stari uređaji sadrže vredne materijale sa sposobnošću recikliranja i treba ih dostaviti na ponovnu preradu. Primarne i punjive baterije sadrže materije koje ne smeju dospeti u životnu sredinu. Stare uređaje kao i baterije ili akumulatore odložite u otpad ekološki primereno. Električni i elektronski uređaji sadrže često sastavne delove koji, u slučaju nepravilnog rukovanja ili nepravilnog odlaganja u otpad, mogu da predstavljaju potencijalnu opasnost za zdravlje ljudi i okolinu. Ipak, ovi sastavni delovi su neophodni za pravilan rad uređaja. Uređaji koji su označeni ovim simbolom ne smeju da se odlažu u kućni otpad.

Napomene o sastojcima (REACH)

Aktuelne informacije o sastojcima možete pronaći na stranici:

www.kaercher.com/REACH

Garancija

U svakoj zemlji važe garantni uslovi koje je izdala naša nadležna distributivna organizacija. Eventualne smetnje na uređaju za vreme trajanja garancije uklanjamo besplatno, ukoliko je uzrok greška u materijalu ili proizvodnji. U slučaju koji podleže garanciji obratite se sa potvrdom o kupovini Vašem prodavcu ili najbližjoj ovlašćenoj servisnoj službi.

Servisna služba

U slučaju pitanja ili smetnji rado će Vam pomoći naša podružnica KÄRCHER.

Pribor i rezervni delovi

Koristite samo originalni pribor i originalne rezervne delove, oni pružaju garanciju za bezbedan i nesmetan rad uređaja.

Informacije o priboru i rezervnim delovima možete pronaći na www.kaercher.com.

Obim isporuke

Ako pribor nedostaje ili je došlo do oštećenja prilikom transporta, molimo da o tome obavestite svog prodavca.

Sigurnosne napomene

Stepeni opasnosti

△ OPASNOST

Napomena koja ukazuje na neposredno preteću opasnost koja dovodi do teških telesnih povreda ili smrti.

△ UPOZORENJE

Napomena koja ukazuje na eventualno opasnu situaciju koja može dovesti do teških telesnih povreda ili smrti.

△ OPREZ

Napomena koja ukazuje na eventualno opasnu situaciju, koja može izazvati lakše telesne povrede.

PAŽNJA

Napomena koja ukazuje na eventualno opasnu situaciju koja može izazvati materijalne štete.

Sigurno ophođenje

△ OPASNOST

- Korisnik mora da koristi uređaj u skladu sa njegovom namenom. Mora uzeti u obzir lokalne uslove i pri radu sa uređajem paziti na ljude u okruženju.
- Zabranjen je rad u područjima u kojima prethodno postoji opasnost od eksplozija.
- Prilikom upotrebe uređaja u opasnim područjima treba poštovati odgovarajuće sigurnosne propise.
- Nemojte da koristite uređaj ako je prethodno pao, ako je vidljivo oštećen ili propušta.
- Ambalažne folije čuvajte van dohvata dece, jer postoji opasnost od gušenja!

△ UPOZORENJE

- Ovaj uređaj nije predviđen da njime rukuju osobe sa smanjenim fizičkim, senzornim ili mentalnim mogućnostima opažanja ili s ograničenim iskustvom i znanjem, osim ukoliko ih lice koje je za njih odgovorno ne nadgleda ili upućuje u rad s uređajem.

- Deca smeju da koriste uređaj samo ako su starija od 8 godina i ako ih osoba koja je nadležna za njihovu sigurnost neprestano nadgleda i upućuje u način korišćenja uređaja i eventualne opasnosti.

- Deca ne smeju da se igraju uređajem.
- Nadgledajte decu kako biste sprečili da se igraju sa uređajem.
- Uređaj koristite i skladištite samo u skladu sa opisom odnosno slikom!
- Uređaj sadrži električne delove koji ne smeju da se peru pod mlazom vode.

△ OPREZ

- Uređaj tokom rada nikada ne ostavljajte bez nadzora.

PAŽNJA

- Nemojte koristiti uređaj na temperaturama ispod 0 °C.
- Nemojte da usisavate bez filtera, jer se uređaj u suprotnom može oštetiti.
- Zaštitite uređaj od ekstremnih vremenskih uslova, vlage i vreline.

Ostale opasnosti

△ OPASNOST

Opasnost od eksplozije!

- Zabranjen je rad u područjima u kojima prethodno postoji opasnost od eksplozija.
- Nemojte da usisavate eksplozivne ili zapaljive gasove, tečnosti ili prašine!

- *Nemojte da usisavate reaktivnu metalnu prašinu (od npr. aluminijuma, magnezijuma ili cinka)!*
- *Nemojte da usisavate nerazređene kiseline ili baze!*
- *Ne usisavajte zapaljene ili užarene predmete!*

⚠ UPOZORENJE

Opasnost od povreda!

- *Nemojte da usisavate sisaljkom i usisnom cevi u blizini glave.*

⚠ OPREZ

- *Kako bi se izbegle nesreće ili povrede, prilikom transporta imajte u vidu težinu uređaja (vidi tehničke podatke).*

Statička stabilnost

⚠ OPREZ

- *Pre bilo kakvih radova koji se vrše uređajem ili na njemu, pobrinite se za statičku stabilnost kako biste izbegli nesreće ili oštećenja do kojih može doći usled prevrtanja uređaja.*

Opis uređaja

Slike pogledajte na preklapnoj stranici!



- Ovo uputstvo opisuje rad višenamenskog usisivača navedenog na prednjem omotu.
- Na slikama je prikazana maksimalna oprema. Opremljenost i isporučeni pribor konkretnog uređaja razlikuju se u zavisnosti od modela.

Pre vađenja iz ambalaža proverite ima li u sadržini paketa delova koji nedostaju ili oštećenja. U slučaju transportnih oštećenja obavestite Vašeg prodavca.

- u obimu isporuke
- moguć pribor

- 1 Priključak usisnog creva
- 2 Odeljak za baterije
- 3 Prekidač uređaja (ON/OFF)
- 4 Taster za deblokadu baterija
- 5 Ručka
- 6 Priključak za izduvanje

- 7 Bravica posude
- 8 Položaj za odlaganje
- 9 Odeljak za odlaganje pribora
- 10 Upravljački točkić
- 11 Rezervoar
- 12 Filter-kesa
- 13 Uložni filter
- 14 Usisno crevo sa spojnim delom
- 15 Odvojivi rukohvat
- 16 Usisne cevi 2 x 0,5 m
- 17 Mlaznica za fuge
- 18 Podni nastavak (sa umetkom)
- 19 Komplet baterija
Battery Power 36/25
- 20 Standardni punjač
Battery Power BC 36 V

Montaža

Slika **A**

- Za otvaranje bravice posude povucite prema vani i skinuti glavu uređaja na ručki za nošenje.

Slika **B**

- Izvaditi sadržaj iz posude.

Slika **C**

- Okrenite posudu pa u otvore na njenom dnu ugurajte točkiće do kraja.

Slika **D**

- Postavite blok uređaja na posudu i zatvorite bravice posude.

Slika **E**

- Za usisavanje suve prašine prema potrebi se dodatno mora umetnuti filterska vrećica.

Punjenje akumulatorskog pakovanja

Slika **F**

Slika **G**

Napomena: Pridržavajte se uputstva za upotrebu akumulatorskog pakovanja.

Upotreba

Priključivanje pribora

Slika **H**

- Usisno crevo utisnite u priključak na uređaju tako da dosedne.

Kako biste ga izvadili, rezu pritisnite palčevima i izvucite usisno crevo.

Slika **I**

- Spojite rukohvat sa usisnim crevom tako da dosedne.
- Obe usisne cevi sastavite i spojite sa rukohvatom.

Napomena: Pribor, kao što su usisne četke (opcija), može se nataknuti i direktno na spojni deo i tako se spojiti sa usisnim crevom.

Za ugodan rad i u uzanim prostorima.

Odvojivi rukohvat prema potrebi može da se postavi između pribora i usisnog creva.

Preporuka: Za usisavanje podova natakните rukohvat na usisno crevo.

Slika **J**

- Za skidanje ručke sa usisnog creva, palcem i kažiprstom pritisnuti urez i skinuti ručku

Napomena: Nakon što se rukohvat skine, pribor može da se natakne i direktno na usisno crevo.

Slika **K**

→ Spojiti podni nastavak sa usisnom cevi.

Napomena: Za usisavanje suve prljavštine ili vode s podova uvek koristite uložak (četke i gumena traka) u podnom nastavku.

Postavljanje akumulatorskog pakovanja

Slika **L**

→ Akumulatorsko pakovanje gurnuti u držač akumulatora sa gornje strane i uglaviti.

PAŽNJA

Oštećenja na uređaju

Koristite isključivo akumulatorska pakovanja KÄRCHER Battery Power (+) platforme sa nominalnim naponom od 36 V.

Uključivanje uređaja

Slika **M**

→ **Položaj I:** usisna funkcija ili funkcija duvanja.

Položaj 0: Uređaj je isključen.

Opšte napomene o rukovanju

PAŽNJA

Metalni rezervoar se može statički napuniti u slučaju usisavanja velikih količina fine prašine, a zatim dodiro m isprazniti.

PAŽNJA

Područje oko držača akumulatora mora da bude čisto.

- Ako u ovo područje dospe prevelika količina prljavštine, može se dogoditi da akumulator više ne može pravilno da se koristi/uglaviti.
- Isto tako postoji mogućnost da akumulator više ne može da se izvadi iz uređaja, jer poluga za izbacivanje ne može da se pomeri.

Rukovanje

PAŽNJA

Uvek radite sa umetnutim uložnim filterom, kako pri mokrom tako i pri suvom usisavanju!

Suvo usisavanje

PAŽNJA

Pre rada proverite da li je filter neoštećen pa ga prema potrebi zamenite.

Radite samo sa suvim uložnim filterom!

Slika **E**

→ **Preporuka:** Za usisavanje fine prašine koristite filtersku vrećicu.

Napomene uz filtersku vrećicu:

- Napunjenost filterske vrećice zavisi od vrste usisane prljavštine.
- Kod fine prašine, peska i sličnog filterska vrećica se mora češće menjati.
- Začepljena filterska vrećica može pući, pa je stoga pravovremeno zamenite!

PAŽNJA

Hladni pepeo usisavajte samo uz korišćenje predodvajča.

Informacije o priboru i rezervnim delovima možete pronaći na www.kaercher.com.

Mokro usisavanje

PAŽNJA

Ne upotrebljavajte filtersku vrećicu!

Slika **K**

→ Za usisavanje mokre ili vlažne prljavštine pazite da koristite odgovarajući podni nastavak i da priključite odgovarajući pribor.

Napomena: Ako je posuda puna, plovak zatvara usisni otvor, a uređaj radi uz povećan broj obrtaja. Odmah isključite uređaj i ispraznite posudu.

Funkcija izduvanja

Čišćenje teško dostupnih mesta ili tamo gde usisavanje nije moguće, npr. opalo lišće iz šljunkovitih površina.

Slika **N**

→ Utaknite usisno crevo u priključak za duvanje, čime će se aktivirati funkcija duvanja.

Prekid rada

→ Isključite uređaj.

Slika **O**

→ Obesite podni nastavak u položaj za odlaganje.

Napomena: Ako je u toku prekida rada neophodno skidanje usisne glave, akumulatorsko pakovanje može da ostane postavljeno. Akumulatorsko pakovanje je čvrsto uglavljeno i ne može da padne.

Završetak rada

→ Isključite uređaj.

Slika **P**

→ Taster za deblokadu akumulatora gurnuti prema napred i izvaditi akumulatorsko pakovanje iz uređaja.

→ U zavisnosti od potrebe, akumulatorsko pakovanje ponovo napuniti (pogledati poglavlje „Punjenje akumulatora“).

Preporuka: Nakon završetka rada, akumulatorsko pakovanje izvaditi iz uređaja.

Pražnjenje posude

Slika **Q**

→ Skinite blok uređaja i ispraznite posudu.

Skладиštenje uređaja

Slika **R**

→ Odložite pribor uz uređaj, a uređaj čuvajte u svim prostorijama.

Transport

△ OPREZ

Opasnost od povreda i oštećenja!

Priilikom transporta pazite na težinu uređaja.

Ručni transport

→ Uređaj podignite i nosite držeći ga za ručku za nošenje.

Transport u vozilima

→ Osigurajte uređaj od proklizavanja i nakretanja.

Nega i održavanje

- Uređaj i delove pribora od plastike održavati pomoću uobičajenog sredstva za čišćenje veštačkog materijala/plastike.
- Posudu i pribor po potrebi isperite vodom i osušite pre ponovne upotrebe.

Slika **S - V**

- Uložni filter čistite po potrebi samo pod mlazom vode; nemojte ga ribati niti četkati. Pre ugradnje ga ostavite da se potpuno osuši.
- Redovno proveravajte zaprljanost kontakata za punjenje pa ih prema potrebi očistite.
- Proverite zaprljanost ventilacionih otvora pa ih prema potrebi očistite.

Otklanjanje smetnji

Uređaj ne radi

Slika **L**

- Akumulator sko pakovanje nije pravilno naleglo u držač akumulatora, gurnuti akumulatorsko pakovanje u držač akumulatora sve dok ne nalegne.
- Stanje napunjenosti akumulatorskog pakovanja (vidi ekran) suviše slabo, po potrebi napuniti akumulatorsko pakovanje.
- Akumulatorsko pakovanje ili punjač neispravan, zameniti akumulatorsko pakovanje ili punjač novim priborom.

Uređaj se samostalno isključuje

- Pregrevanje uređaja/akumulatorskog pakovanja, kratko sačekati da bi se uređaj/akumulatorsko pakovanje moglo ohladiti.
- Posuda je puna vode i time se aktivira plovak, isprazniti posudu.

Smanjivanje usisne snage

- Pribor, usisno crevo ili usisne cevi su začepljene. Eliminirajte začepljenje pomoću odgovarajućeg pomoćnog sredstva.

Slika **E**

- Filterska vrećica je puna, umetnite novu.

Slika **S - V**

- Uložni filter je zaprljan - isprašite ga i po potrebi operite pod mlazom vode.
- Zamenite oštećeni uložni filter.

Preporuka: Uložni filter zameniti 1x godišnje.

Tehnički podaci

Akumulatorsko pakovanje i standardni punjač u obimu isporuke:

- Komplet WD 3 Battery
- Komplet WD 3 Battery Premium

(Akumulatorsko pakovanje Battery Power 36/25/
standardni punjač Battery Power BC 36 V)

uređaj

Napon akumulatora	V	36
Nominalna snaga	W	300
Klasa zaštite		III
Stepen zaštite		IPX4

Zadržavamo pravo na tehničke promene!

Съдържание

Общи указания	BG	5
Указания за безопасност	BG	6
Описание на уреда	BG	7
Монтаж	BG	8
Зареждане на акумулиращата батерия	BG	8
Пускане в експлоатация	BG	8
Общи указания за обслужване	BG	8
Обслужване	BG	8
Транспорт	BG	9
Грижи и поддръжка	BG	9
Помощ при неизправности	BG	9
Технически данни	BG	9

Общи указания



Преди първото използване на уреда прочетете тези указания за безопасност, това оригинално ръководство за експлоатация, приложените към акумулиращата батерия указания за безопасност и приложеното оригинално ръководство за експлоатация Акумулираща батерия/Стандартно зарядно устройство. Прочетете ги съответно. Запазете книжките за последващо използване или за следващия собственик. Освен указанията в ръководството за експлоатация, трябва да спазвате и общовалидните законови предписания за безопасност и избягване на злополуки.

Употреба по предназначение

Уредът е предназначен за употреба като многофункционална прахосмукачка съгласно посочените в настоящото упътване за работа описания и указания за безопасност.

Този уред е разработен за частна употреба и не е предвиден за натоварванията на промишлената употреба.

- Пазете уреда от дъжд. Не го съхранявайте на открито.
 - Пепел и сажди не бива да се изсмукват с този уред.
 - За работата е необходима акумулираща батерия от платформата KÄRCHER Battery Power (+) с номинално напрежение 36 V, както и подходящо зарядно устройство KÄRCHER с номинално напрежение 36 V. "Вариантите за комплект" включват акумулираща батерия и зарядно устройство.
 - Акумулиращи батерии и зарядни устройства, които не са включени в комплекта на доставката или необходимостта от които се явява допълнително, се предлагат като аксесоари.
- Производителят не поема гаранция за евентуални повреди, които са причинени поради използване на по предназначението или неправилно обслужване.

Опазване на околната среда

Указания за съставките (REACH)

Актуална информация за съставките ще намерите на:

www.kaercher.com/REACH



Опаковъчните материали могат да се рециклират. Моля отстранявайте опаковките като отпадъци, опазвайки околната среда



Старите уреди съдържат ценни материали, подлежащи на рециклиране, които могат да бъдат употребени повторно. Батериите и акумулиращите батерии съдържат вещества, които не бива да попадат в околната среда. Моля отстранявайте старите уреди, както батерии или акумулиращи батерии като отпадък, опазвайки околната среда.

Електрическите и електронните уреди често съдържат съставни части, които при неправилно боравене или неправилно изхвърляне могат да представляват потенциална опасност за човешкото здраве и за околната среда. Въпреки това за правилната експлоатация на уредите тези съставни части са необходими. Обозначените с този символ уреди не трябва да бъдат изхвърляни с битовите отпадъци.

Указания за съставките (REACH)

Актуална информация за съставките ще намерите на:

www.kaercher.com/REACH

Гаранция

Във всяка страна важат гаранционните условия, публикувани от оторизираната от нас дистрибуторска фирма. Евентуални повреди на Вашия уред ще отстраним в рамките на гаранционния срок безплатно, ако се касае за дефект в материалите или при производство. В гаранционен случай се обърнете към дистрибутора или най-близкия оторизиран сервиз, като представите касовата бележка.

Служба за работа с клиенти

При въпроси и повреди Вашият дистрибутор на KÄRCHER ще Ви помогне с удоволствие.

Принадлежности и резервни части

Използвайте само оригинални аксесоари и оригинални резервни части, по този начин осигурявате безопасната и безпроблемна експлоатация на уреда.

Можете да намерите информация за аксесоари и резервни части на www.kaercher.com.

Обем на доставката

При липсващи принадлежности или при транспортни щети моля уведомете Вашия търговец.

Указания за безопасност

Степени на опасност

△ ОПАСНОСТ

Указание за непосредствено грозяща опасност, която води до тежки телесни наранявания или до смърт.

△ ПРЕДУПРЕЖДЕНИЕ

Указание за възможна опасна ситуация, която може да доведе до тежки телесни наранявания или до смърт.

△ ПРЕДПАЗЛИВОСТ

Указание за възможна опасна ситуация, която може да доведе до леки наранявания.

ВНИМАНИЕ

Указание за възможна опасна ситуация, която може да доведе до материални щети.

Сигурно боравене

△ ОПАСНОСТ

- Потребителят трябва да използва уреда по предназначение. Той трябва да вземе под внимание местните условия и при работа с уреда да внимава за хората, намиращи се в близост.
- Забранена е експлоатацията в зони, в които има опасност от експлозии.
- При използване на уреда в опасни зони спазвайте съответните предписания за безопасност.

- Не използвайте уреда, ако преди това е паднал, ако е видимо увреден или не е херметичен.
- Дръжте опаковъчното фолио далече от обсега на деца, съществува опасност от задушаване!
- △ **ПРЕДУПРЕЖДЕНИЕ**
 - Този уред не е предназначен за това, да бъде използван от лица с ограничени физически, сензорни и умствени способности и липса на опит и/или липса на познания, освен ако те са под надзора на отговарящо за тяхната безопасност лице или са получили от него инструкции, как да използват уреда.
 - Позволено е деца да използват уреда, само ако са над 8 годишни и ако са под надзора на лице, което се грижи за тяхната безопасност или са получили от него инструкции за използването на уреда и получаващите се опасности и са ги разбрали.
 - Децата не бива да играят с уреда.
 - Децата трябва да бъдат под надзор, за да се гарантира, че няма да играят с уреда.
 - Работете или съхранявайте уреда само в съответствие с описанието респ. изображението!

- Уредът съдържа електрически конструктивни елементи - той не трябва да се почиства под течаща вода.

⚠ ПРЕДПАЗЛИВОСТ

- Никога не оставяйте уреда без надзор, докато работи.

ВНИМАНИЕ

- Не работете с уреда при температури под 0 °C.
- Никога не изсмуквайте без филтър, в противен случай уредът може да се повреди.
- Пазете уреда от екстремни климатични влияния, влажност и горещина.

Други опасности

⚠ ОПАСНОСТ

Опасност от експлозия!

- **Забранена е експлоатацията в зони, в които има опасност от експлозии.**
- **Не изсмуквайте експлозивни или горими газове, течности и прах!**
- **Не изсмуквайте реактивен метален прах (напр. алуминий, магнезий или цинк)!**
- **Не изсмуквайте неразредени киселини или основи!**
- **Не засмуквайте горящи или тлеещи предмети!**

⚠ ПРЕДУПРЕЖДЕНИЕ

Опасност от нараняване!

- **Не изсмуквайте с дюзата и всмукателната глава в близост до главата.**

⚠ ПРЕДПАЗЛИВОСТ

- **За да избегнете злополуки или наранявания при транспортиране, вземете под внимание теглото на уреда (вижте Технически данни).**

Устойчивост

⚠ ПРЕДПАЗЛИВОСТ

- **Преди всички дейности с или по уреда установете устойчивостта, за да предотвратите злополуки или увреждания поради падане на уреда.**

Описание на уреда

Вижте схемите на разгънатата страница!



- Това упътване за работа описва посочените на предната обложка многофункционални прахосмукачки.
- Фигурите показват максималното оборудване, според модела има разлики в оборудването и доставените принадлежности.

При разопаковане проверете дали в опаковката липсват принадлежности от окомплектовката или има повредени елементи. При повреди при транспорта уведомете търговеца, от когото сте закупили уреда.

- включен в обема на доставка
- възможна принадлежност

- 1 Връзка за всмукателния маркуч
- 2 Отделение на батерията
- 3 Ключ на уреда (Включване/Изключване)
- 4 Бутон за деблокиране на акумулиращата батерия
- 5 Дръжка
- 6 Връзка за издухване
- 7 Тапи на резервоара
- 8 Позиция за паркиране
- 9 Място за съхранение/свързване на принадлежностите от окомплектовката
- 10 Водеща ролка
- 11 Резервоар
- 12 Филтърна торбичка
- 13 Филтърен патрон
- 14 Всмукателен маркуч със свързващ елемент
- 15 Сваляща се дръжка
- 16 Всмукателни тръби 2 x 0,5 м
- 17 Дюза за почистване на фуги
- 18 Подова дюза (с вложка)
- 19 Акумулираща батерия Battery Power 36/25
- 20 Стандартно зарядно устройство Battery Power BC 36 V

Монтаж

Фигура **A**

→ За отваряне издърпайте навън закопчалките на резервоара и свалете главата на уреда, като използвате дръжката за носене.

Фигура **B**

→ Извадете съдържанието от резервоара.

Фигура **C**

→ Завъртете резервоара, водещите колела притиснете в отворите на пода на резервоара до упор.

Фигура **D**

→ Поставете главата на уреда върху резервоара и затворете тапите на резервоара.

Фигура **E**

→ За изсмукване на суха мръсотия при нужда допълнително може да се постави филтърна торбичка.

Зареждане на акумулиращата батерия

Фигура **F**

Фигура **G**

Указание: Моля, спазвайте ръководството за експлоатация на акумулиращата батерия.

Пускане в експлоатация

Прикрепване на принадлежности

Фигура **H**

→ Притиснете всмукателния маркуч в извода на уреда, той се фиксира.
За сваляне натиснете фиксатора с палец и изтеглете всмукателния маркуч.

Фигура **I**

→ Свържете дръжката с всмукателния маркуч, докато се фиксира.
→ Поставете двете всмукателни тръби една в друга и ги свържете с дръжката.

Указание: Принадлежностите, като напр. всмукателни четки (опция) могат да бъдат поставени директно на свързващия елемент и свързани по този начин с всмукателния маркуч.

За удобна работа и в тесни помещения.
При необходимост свалящата се дръжка може да бъде поставена между принадлежностите и всмукателния маркуч.

Препоръка: За изсмукване на пода поставете дръжката на всмукателния маркуч.

Фигура **J**

→ За сваляне на дръжката от смукателния маркуч, натиснете фиксатора с палец и показалец и изтеглете дръжката

Указание: Посредством сваляне на дръжката принадлежностите могат да бъдат поставени и директно на всмукателния маркуч.

Фигура **K**

→ Свържете подовата дюза с всмукателната тръба.

Указание: За изсмукване на под от сухи замърсявания или вода - работете винаги с наставка (ивица с четки и гумена фаска) в подовата четка.

Поставяне на акумулиращата батерия

Фигура **L**

→ Поставете акумулиращата батерия отгоре в нейния държач и фиксирайте.

ВНИМАНИЕ

Повреди по уреда

Използвайте единствено акумулиращи батерии от платформата KÄRCHER Battery Power (+) с номинално напрежение 36 V.

Включване на уреда

Фигура **M**

→ **Положение I:** Функция на засмукване или на издухване.

Положение 0: Уредът е изключен.

Общи указания за обслужване

ВНИМАНИЕ

При всмукване на големи количества фин прах металният резервоар може да натрупа електростатичен заряд, който след това да се разреди при допир.

ВНИМАНИЕ

Зоната на държача на акумулиращата батерия трябва да се поддържа чиста.

- Ако в тази зона се събира твърде много мръсотия, е възможно акумулиращата батерия да не може повече да се поставя/фиксира правилно.
- Също така съществува възможността акумулиращата батерия да не може повече да бъде извадена от уреда, тъй като лостът за изтласкване вече не може да се движи.

Обслужване

ВНИМАНИЕ

Работете винаги с поставения патронен филтър, както при мокро, така и при сухо изсмукване!

Сухо изсмукване

ВНИМАНИЕ

Преди използване проверете филтъра за урежданя и при необходимост го сменете.

Работете само със сух патронен филтър!

Фигура **E**

→ **Препоръка:** За засмукване на фин прах поставете филтърната торбичка.

Указания филтърна торбичка

- Степента на пълнене на филтърната торбичка е зависима от мръсотията, която се изсмуква.
- При фин прах, пясък и т.н. ... филтърната торбичка трябва да се сменя по-често.
- Поставените допълнително филтърни торбички могат да се спукат, поради това сменяйте своевременно филтърната торбичка!

ВНИМАНИЕ

Засмукване на студена пепел само с филтър за грубо пречистване.

Можете да намерите информация за аксесоари и резервни части на www.kaercher.com.

Мокро изсмукване

ВНИМАНИЕ

Не използвайте филтърни торбички!

Фигура **K**

→ За изсмукване на влага или течности внимавайте за правилното използване на подови дюзи и свързвайте съответните принадлежности.

Указание: Ако резервоарът е пълен, поплавък затваря всмукателния отвор и уредът работи с повишени обороти. Веднага изключете уреда и изпразнете резервоара.

Работа като духалка

Почистване на трудно достъпни места и там, където не е възможно изсмукване, напр. шума от алеята с баластра.

Фигура **N**

→ Поставете смукателния маркуч в отвора за издухване, така функцията на издухване е активирана.

Прекъсване на работа

→ Изключете уреда.

Фигура **O**

→ Закачете дюзата за под в позицията за паркиране.

Указание: Ако по време на прекъсване на работата се налага сваляне на смукателната глава, акумулиращата батерия може да остане поставена. Акумулиращата батерия е здраво фиксирана и не може да изпадне.

Край на работата

→ Изключете уреда.

Фигура **P**

→ Натиснете бутона за деблокиране на акумулиращата батерия напред и извадете акумулиращата батерия от уреда.

→ Ако е необходимо, заредете акумулиращата батерия отново (вж. глава „Зареждане на акумулиращата батерия“).

Препоръка: След приключване на работата извадайте акумулиращата батерия от уреда.

Изпразване на резервоара

Фигура **Q**

→ Свалете главата на уреда и изпразнете резервоара.

Съхранение на уреда

Фигура **R**

→ Приберете принадлежностите на уреда и съхранявайте уреда в сухи помещения.

Транспорт

⚠ ПРЕДПАЗЛИВОСТ

Опасност от нараняване и повреда!

При транспортиране имайте пред вид тежлото на уреда.

Ръчен транспорт

→ Повдигнете уреда за дръжката и го носете.

Транспорт в превозни средства

→ Осигурете уреда против изплъзване и преобръщане.

Грижи и поддръжка

→ Уредът и аксесоарите от пластмасата могат да бъдат поддържани с предлаган в търговската мрежа препарат за почистване на пластмаси.

→ резервоаро и принадлежностите при необх. да се изплакнат с вода и да се подсушат преди да се използват отново.

Фигура **S - V**

→ При нужда почистете филтърния патрон под течаща вода; не го търкайте или четкайте. Преди да го монтирате го оставете да изсъхне напълно.

→ Проверявайте редовно контактите за зареждане за замърсяване и евентуално ги почиствайте.

→ Проверете вентилационните отвори за замърсяване и евентуално ги почистете.

Помощ при неизправности

Уредът не работи

Фигура **L**

→ Акумулиращата батерия не заема правилно положение в държача, поставете акумулиращата батерия в държача и оставете да се фиксира.

→ Състояние на зареждане на акумулиращата батерия (вж. дисплея) твърде ниско, при необходимост заредете акумулиращата батерия.

→ Акумулиращата батерия или зарядното устройство е дефектна/о, сменете акумулиращата батерия или зарядното устройство с нов аксесоар.

Уредът се изключва автоматично

→ Прегряване на уреда/аккумулиращата батерия, изчакайте малко, за да може уредът/аккумулиращата батерия да се охлади.

→ Резервоарът е пълен с вода и поради това се активира поплавъкът, изпразнете резервоара.

Недостатъчен ефект от изсмукването

→ Аксесоарът, смукателният маркуч или смукателната тръба са запушени. Отстранете с подходящ инструмент запушването.

Фигура **E**

→ Филтърната торбичка е пълна, поставете нова филтърна торбичка.

Фигура **S - V**

→ Филтърният патрон е замърсен, изступайте филтърния патрон и при нужда го почистете с течаща вода.

→ Сменете повредения филтърен патрон.

Препоръка: Сменяйте филтърния патрон 1x път годишно.

Технически данни

Акумулираща батерия и стандартно зарядно устройство в комплекта на доставката на:

■ WD 3 Battery Set

■ WD 3 Battery Premium Set

(аккумулираща батерия Battery Power 36/25 / стандартно зарядно устройство Battery Power BC 36 V)

Уред

Напрежение на акумулиращите батерии	V	36
Номинална мощност	W	300
Клас защита		III
Вид защита		IPX4

Запазваме си правото на технически изменения!

Sisukord

Üldmärkusi	ET	5
Ohutusalsed märkused	ET	5
Seadme osad	ET	7
Paigaldamine	ET	7
Akupaki laadimine	ET	7
Kasutuselevõtt	ET	7
Üldised juhised käsitsemiseks	ET	8
Käsitsemine	ET	8
Transport	ET	8
Korrasoid ja tehnohooldus	ET	8
Abi häirete korral	ET	9
Tehnilised andmed	ET	9

Üldmärkusi



Lugege enne seadme esmakordset kasutamist neid ohutusjuhiseid, antud originaalkasutusjuhendit, akupakiga kaasasolevaid ohutusjuhiseid ning

kaasasolevat originaalkasutusjuhendit Akupakk / standardlaadija. Toimige neile vastavalt. Hoidke brošüürid hilisemaks kasutamiseks või järgmise omaniku tarbeks alles. Lisaks kasutusjuhendis esitatud juhistele tuleb Teil arvesse võtta ka seadusandja üldisi ohutusalsed ja õnnetuse ennetamise eeskirju.

Sihipärane kasutamine

Seade on vastavalt käesolevas kasutusjuhendis toodud kirjeldustele ja ohutusnõuetele ette nähtud kasutamiseks mitmeotstarbelise imurina.

See seade töötati välja erakasutuseks ega ole ette nähtud professionaalse kasutamiseks kaasnevaks koormuseks.

- Kaitske seadet vihma eest. Ärge ladustage seadet väljas.
- Seadmega ei tohi imeda tuhka ega nõge.
- Töök on vaja KÄRCHER Battery Power (+) platvormi akut 36 V nimipingega ning sobivat KÄRCHER laadijat 36 V nimipingega. Komplekti variantid hõlmavad akut ja laadijat.
- Akupakid ja laadijad, mis ei sisaldu tarnekomplektis või mida vajatakse lisaks, on saadaval tarvikutena.

Tootja ei vastuta võimalike kahjude eest, mis on tingitud seadme mittesihipärasest kasutamisest või valest käitamisest.

Keskkonnakaitse

Märkusi koostisainete kohta (REACH)

Aktuaalse info koostisainete kohta leiata aadressilt: www.kaercher.com/REACH



Pakendmaterjalid on taaskasutatavad. Pakendid palume realiseerida vastavalt keskkonnanõuetele.



Vanad seadmed sisaldavad taaskasutatavaid materjale, mis tuleks suunata taaskasutusse. Patareid ja akud sisaldavad aineid, mis ei tohi sattuda keskkonda. Palun kõrvaldage vanad seadmed ning patareid või akud keskkonnasõbralikult.

Elektrilistes ja elektroonilistes seadmetes sisaldub tihti komponente, mis võivad valesti ümber käies või vale jäätmekäitluse korral olla ohuks inimeste tervisele ja keskkonnale. Neid komponente on aga seadme nõuetekohaseks tööks hädasti vaja. Selle sümboliga tähistatud seadmeid ei tohi panna olmeprügi hulka.

Märkusi koostisainete kohta (REACH)

Aktuaalse info koostisainete kohta leiata aadressilt: www.kaercher.com/REACH

Garantii

Igas riigis kehtivad meie volitatud müügiesindaja antud garantiitingimused. Seadmel esinevad rikked kõrvaldamise garantiiajal tasuta, kui põhjuseks on materjali- või valmistusviga. Garantiijuhtumi korral palume pöörduda müüja või lähima volitatud klienditeenistuse poole, esitades ostu tõendava dokumendi.

Klienditeenindus

Küsimuste ja rikete korral aitab teid KÄRCHER'i filiaal.

Lisavarustus ja varuosad

Kasutage ainult originaaltarvikuid ja originaalvaruosi, mis tagavad seadme ohutu ja tõrgeteta käituse. Tarvikute ja varuosade kohta leiata teavet aadressilt www.kaercher.com.

Tarnekomplekt

Kui tarvikuid on puudu või transpordikahjustuste korral teatage palun kaupmehele.

Ohutusalsed märkused

Ohuastmed

⚠ OHT

Osutab vahetult ähvardavale ohule, mis võib põhjustada tõsiseid kehavigastusi või lõppeda surmaga.

⚠ HOIATUS

Osutab võimalikule ohtlikule olukorrale, mis võib põhjustada tõsiseid kehavigastusi või lõppeda surmaga.

⚠ ETTEVAATUS

Viide võimalikule ohtlikule olukorrale, mis võib põhjustada kerget vigastusi.

TÄHELEPANU

Viide võimalikule ohtlikule olukorrale, mis võib põhjustada materiaalselt kahju.

Ohutu käsitsemine

⚠ OHT

- Käitaja peab seadet kasutama sihipäraselt. Arvestada tuleb kohalikke iseärasusi ning seadmega töötades tuleb pöörata tähelepanu ka läheduses viibivatele inimestele.
- Plahvatusohtlikes piirkondades kasutamine on keelatud.
- Kui kasutate seadet ohualas, tuleb järgida vastavaid ohutusalaseid eeskirju.
- Ärge kasutage seadet, kui see on eelnevalt alla kukkunud, nähtavalt kahjustatud või lekib.
- Hoidke pakendikiled lastele kättesaamatuna - lämbumisoh!

⚠ HOIATUS

- Seda seadet ei tohi kasutada piiratud füüsiliste, sensoorseste või vaimsete võimetega inimesed või kogemuste ja/või teadmisteta isikud; kui siis ainult nende ohutuse eest vastutava isiku järelevalve all või kui neid on õpetatud seadet kasutama ja nad on mõistnud sellest tulenevaid ohtusid.
- Lastel on lubatud kasutada seadet vaid juhul, kui nad on üle 8 aasta vanad ja kui nende üle teostab järelevalvet mõni nende ohutuse eest vastutav isik või on lapsed saanud temalt juhiseid seadme kasutamise kohta ja mõistnud sellega kaasnevaid ohtusid.

- Lapsed ei tohi seadmega mängida.
 - Laste üle peab olema järelevalve tagamaks, et nad seadmega ei mängiks.
 - Kasutage või ladustage seadet ainult vastavalt kirjeldusele või joonisele!
 - Seade sisaldab elektrilisi komponente - ärge puhastage voolava vee all.
- ### ⚠ ETTEVAATUS
- Ärge kunagi jätke seadet järelevalveta, kui see töötab.

TÄHELEPANU

- Ärge kasutage seadet temperatuuridel alla 0 °C.
- Ärge kunagi imege ilma filtrita, vastasel korral võib seade kahjustuda.
- Kaitske seadet äärmuslike ilmastikutingimuste, niiskuse ja kuumuse eest.

Muud ohud

⚠ OHT

Plahvatusoht!

- Plahvatusohtlikes piirkondades kasutamine on keelatud.
- Ärge imege plahvatusohtlikke või kergestisüttivaid gaase, vedelikke ja tolmu!
- Ärge imege reaktiivset metallitolmu (nt alumiinium, magneesium või tsink)!
- Ärge imege masinasse lahjendamata happeid või leeliseid!
- Ärge imege masinasse põlevaid ega hõõguvaid esemeid.

⚠ **HOIATUS**

Vigastusoh!

- **Vältige töötamist olukorras, kus düüs ja imitoru on pea läheduses.**

⚠ **ETTEVAATUS**

- **Et vältida transportimisel õnnetusjuhtumeid või vigastusi, tuleb jälgida seadme kaalu (vt tehnilised andmed).**

Stabiilne asend

⚠ **ETTEVAATUS**

- **Enne igasugust tegevust seadmega või seadme juures tuleb tagada stabiilne asend, et vältida seadme ümberkukumisega seotud õnnetusjuhtumeid või vigastusi.**

Seadme osad

Jooniseid vt volditaval leheküljel!

- Selles kasutusjuhendis kirjeldatakse eesmisel ümbrisel loetletud mitmeotstarbelist imurit.
- Joonistel on kujutatud maksimaalset varustust. Olenevalt mudelist on varustuses ja tarnitud tarvikutes erinevusi.



Pakendi lahtipakkimisel kontrollida, kas kõik osad on olemas ning kahjustamata. Transportimisel tekkinud kahjustuste korral palun teavitada toote müüjat.

- sisaldub tarnekomplektis
- võimalikud tarvikud

- 1 Imemisvooliku ühendus
- 2 Akupes
- 3 Seadmelüliti (SISSE/VÄLJA)
- 4 Aku vabastusnupp
- 5 Käepide
- 6 Puhumisühendus
- 7 Mahuti lukk
- 8 Parkimispositsioon
- 9 Lisavarustuse hoidik
- 10 Juhtratas
- 11 Mahutid
- 12 Filterkott
- 13 Padruni filter
- 14 Ühendusdetailiga imivoolik
- 15 Eemaldatav käepide
- 16 Imemistorud 2 x 0,5 m
- 17 Ühendusdüüs
- 18 Põrandadüüs (sisendiga)

- 19 Akupakk
Battery Power 36/25
- 20 Standardlaadija
Battery Power BC 36 V

Paigaldamine

Joonis **A**

→ Tõmmake mahuti lukkude avamiseks väljapoole ja võtke seadme pea kandekäepidemest ära.

Joonis **B**

→ Võtke sisu mahutist välja.

Joonis **C**

→ Keerake mahuti ümber, suruge juhtlülid lõpuni mahuti põhjas olevatesse avadesse.

Joonis **D**

→ Pange seadme pea mahutile ja sulgege mahuti lukud.

Joonis **E**

→ Kuiva mustuse imemiseks võib vajadusel kasutada lisaks ka filtrikotti.

Akupaki laadimine

Joonis **F**

Joonis **G**

Juhis: Palun järgige akupaki kasutusjuhendit.

Kasutuselevõtt

Tarvikute ühendamine

Joonis **H**

→ Suruge imivoolik seadme liitmikku. Voolik fikseerub asendisse.

Väljavõtmiseks vajutage põldlaga riivile ja tõmmake imivoolik välja.

Joonis **I**

→ Ühendage käepide imivoolikuga, kuni see fikseerub asendisse.

→ Torgake mõlemad imitorud kokku ja ühendage käepidemega.

Märkus: Tarvikud, nt imiharjad (valikulised), saab torgata vahetult ühendusdetailile ja ühendada need nii imivoolikuga.

Mugav puhastamine ka kitsastes ruumides.

Eemaldatava käepideme saab vajadusel paigaldada tarviku ja imivooliku vahele.

Soovitus: Põranda puhastamiseks torgake käepide imivoolikule.

Joonis **J**

→ Käepideme imivoolikut äravõtmiseks vajutage aset põldla ja nimetissõrmega ning tõmmake käepide ära

Märkus: Kui käepide eemaldada, saab tarvikud torgata ka vahetult imivoolikule.

Joonis **K**

→ Ühendage põrandadüüs imitoruga.

Märkus: Põrandalt kuiva mustuse või vee imemiseks kasutage põrandaotsakus alati sisendit (harjariba ja kummiliist).

Akupaki sissepanek

Joonis **L**

→ Lükake akupakk ülalt akuhoidikusse ja fikseerige.

TÄHELEPANU

Kahjustused seadmel

Kasutage eranditult KÄRCHER Battery Power (+) akupaki platvormi nimipingega 36 V.

Seadme sisselülitamine

Joonis **M**

- **Asend I:** imi- või puhumisfunktsioon.
- Positsioon 0:** Masin on välja lülitatud.

Üldised juhised käsitlemiseks

TÄHELEPANU

Metallmahuti võib suurte peentolmukoguste sisseimemisel staatiliselt täis laadida ja siis puudutamisel tühjeneda.

TÄHELEPANU

Akuhoidiku piirkonda peab hoidma puhtana.

- Kui sellesse piirkonda koguneb liiga palju mustust, võib juhtuda, et akupakki ei saa enam õigesti sisse panna/fikseerida.
- Samuti esineb võimalus, et akupakki ei saa enam seadmest välja võtta, kuna väljaviskehooba ei saa enam liigutada.

Käsitsemine

TÄHELEPANU

Töötage alati paigaldatud padrunfiltriga, seda nii märg- kui kuivimemise puhul!

Kuivimemine

TÄHELEPANU

Enne kasutamist kontrollige vigastuste olemasolu filtril ja vahetage filter vajadusel välja.

Töötage ainult kuiva padrunfiltriga!

Joonis **E**

- **Soovitus:** Peentolmu imemiseks paigaldage filtrikott.

Märkusi filtrikoti kohta

- Filtrikoti täituvus sõltub imetud mustusest.
- Peene tolmu, liiva jne puhul tuleb filtrikotti sagedamini vahetada.
- Liiga täis filtrikotid võivad lõhki minna. Vahetage filtrikott õigeaegselt välja!

TÄHELEPANU

Külma tuha imemine ainult eelseparaatoriga.

Tarvikute ja varuosade kohta leiate teavet aadressilt www.kaercher.com.

Märgpuhastus

TÄHELEPANU

Ärge kasutage filtrikotti!

Joonis **K**

- Niiskuse või vedelike imemiseks tuleb kasutada pörandaotsaku õiget sisendit ja ühendada vastav tarvik.

Märkus: Kui mahuti on täis, sulgeb ujukk sissevõtuava ja seade töötab kõrgematel pööretel. Lülitage seade kohe välja ja tühjendage mahuti.

Puhumisfunktsioon

Raskesti ligipääsetavate kohtade või selliste kohtade puhastamine, kus imemine ei ole võimalik, nt lehed kruusapinnalt.

Joonis **N**

- Torgake imivoolik puhumisliitmikku. Sellega aktiveeritakse puhumisfunktsioon.

Töö katkestamine

- Lülitage seade välja.

Joonis **O**

- Riputage pörandaotsak parkimishoidikusse.

Juhis: Kui töökatkestuse ajal on vajalik imi- või äravõtmine, võib akupakk kinni jääda. Akupakk on kindlalt fikseerunud ega saa küljest kukkuda.

Töö lõpetamine

- Lülitage seade välja.

Joonis **P**

- Lükake aku lahtilukustusklahv ette ja võtke akupakk seadmest välja.
- Olenevalt vajadusest laadige akupakk uuesti täis (vt peatükki „Akupaki laadimine“).

Soovitus: Pärast töö lõpetamist võtke akupakk seadmest välja.

Tühjendage paak

Joonis **Q**

- Eemaldage seadme pea ja tühjendage paak.

Seadme ladustamine

Joonis **R**

- Paigutage tarvikud seadmesse ja hoidke seadet kuivas ruumis.

Transport

△ ETTEVAATUS

Vigastus- ja kahjustusoh!

Transportimisel pidage silmas masina kaalu.

Käsitse transportimine

- Tõstke seade kandesangast üles ja kandke.

Transportimine sõidukites

- Kinnitage seade libisemise ja ümbermineku vastu.

Korrashoid ja tehnohooldus

- Hooldage seadme ja plastist tarvikute eest laiatarbe plasti puhastusvahendiga.
- Vajaduse korral loputage paaki ja tarvikuid veega ja kuivatage enne uuesti kasutuselevõtmist.

Joonis **S - V**

- Puhastage padrunfiltrit vajadusel ainult voolava vee all, ärge hõõruge ega harjake. Enne paigaldamist laske korralikult kuivada.
- Kontrollige regulaarselt, et laadimiskontaktid pole mustad, ja vajadusel puhastage.
- Kontrollige, kas ventilatsiooniva on must, ja puhastage vajadusel.

Abi häirete korral

Seade ei tööta

Joonis **L**

- Akupakk ei istu õigesti akuhoidikus, lükake akupakk akuhoidikusse ja laske fikseeruda.
- Akupaki laadimiseisund (vt displeilt) liiga nõrk, laadige vajaduse korral akupakk täis.
- Akupakk või laadija defektne, asendage akupakk või laadija uue tarvikuga.

Seade lülitub automaatselt välja

- Seadme/akupaki ülekuumenemine, oodake veidi, et seade/akupakk saaks maha jahtuda.
- Mahuti on vett täis ja selle kaudu aktiveeritakse ujuk, tühjendage mahuti.

Kahanev imemisvõimsus

- Tarvikud, imivoolik või imitorud on ummistunud. Eemaldage ummistus sobilikku abivahendiga.

Joonis **E**

- Filtrikott on täis, paigaldage uus.

Joonis **S - V**

- Padrunfilter must, kloppige puhtaks ja puhastage vajadusel voolava vee all.
- Vahetage defektne padrunfilter välja.

Soovitus: Vahetage padrunfiltrit 1x aastas.

Tehnilised andmed

Akupakk ja standardlaadija tarnekomplektis:

- WD 3 Battery Set
- WD 3 Battery Premium Set

(Akkupack Battery Power 36/25 / standardlaadija Battery Power BC 36 V)

Seade

Akupinge	V	36
Nominaalvõimsus	W	300
Elektrihoitusklass		III
Kaitse liik		IPX4

Tehniliste muudatuste õigused reserveeritud!

Satura rādītājs

Vispārējās piezīmes	LV	5
Drošības norādījumi	LV	6
Aparāta apraksts	LV	7
Montāža	LV	7
Akumulatoru pakas uzlāde	LV	7
Ekspluatācijas uzsākšana	LV	8
Vispārīgas ekspluatācijas norādes	LV	8
Apkalpošana	LV	8
Transportēšana	LV	9
Kopšana un tehniskā apkope	LV	9
Palīdzība darbības traucējumu gadījumā	LV	9
Tehniskie dati	LV	9

Vispārējās piezīmes



Pirms iekārtas pirmās izmantošanas reizes rūpīgi izlasiet turpmākās drošības norādes, šo lietošanas instrukciju oriģinālvalodā, iepazīstieties ar akumulatora pakai pievienotajām drošības norādēm, kā arī ar akumulatoru pakas/standarta lādētāja lietošanas instrukciju oriģinālvalodā. Rīkojieties saskaņā ar tām. Saglabāiet minētos materiālus vēlākai izmantošanai vai nodošanai nākamajam īpašniekam. Kopā ar lietošanas instrukcijā ietvertajiem norādījumiem ņemiet vērā likumdevēja vispārīgos drošības tehnikas noteikumus un neļaimas gadījumu novēršanas noteikumus.

Noteikumiem atbilstoša lietošana

Atbilstoši šajā lietošanas instrukcijā dotajam aprakstam un drošības norādījumiem aparāts ir paredzēts izmantošanai kā universālais putekļsūcējs.

Šis aparāts tika izstrādāts privātai lietošanai un nav paredzēts profesionālās lietošanas prasībām.

- Aizsargājiet ierīci no lietus iedarbības. Neuzglabājiet ierīci ārpus telpām.
- Ar šo ierīci nedrīkst sūkt pelnus un sodrējus.
- Darbībai nepieciešama KÄRCHER Battery Power (+) Plattform akumulatoru paka ar 36 V nominālo spriegumu, kā arī piemērota KÄRCHER uzlādes ierīce ar 36 V nominālo spriegumu. "Komplekta variantos" ietilpst akumulatora bloks un uzlādes ierīce.
- Akumulatoru bloki / uzlādes ierīces, kas nav iekļautas piegādes komplektācijā vai ir nepieciešamas papildus, ir pieejamas kā papildaprīkojums.

Ražotājs neatbild par iespējamiem bojājumiem, kas radušies noteikumiem neatbilstošas izmantošanas vai nepareizas lietošanas rezultātā.

Vides aizsardzība

Informācija par sastāvdaļām (REACH)

Aktuālo informāciju par sastāvdaļām atradīsiet:

www.kaercher.com/REACH



Iepakojuma materiālus ir iespējams pārstrādāt atkārtoti. Utilizējiet iepakojumus videi draudzīgā veidā.



Nolietotās ierīces satur noderīgus materiālus, kurus iespējams pārstrādāt un izmantot atkārtoti.

■ Baterijas un akumulatori satur vielas, kuras nedrīkst nokļūt apkārtējā vidē. Nolietotās ierīces, kā arī baterijas un akumulatorus utilizējiet videi nekaitīgā veidā.

Elektriskās un elektroniskās ierīces bieži vien satur sastāvdaļas, kuras, to nepareizas izmantošanas vai neatbilstošas utilizācijas gadījumā, var radīt potenciālu apdraudējumu cilvēku veselībai un videi. Tomēr šīs sastāvdaļas ir nepieciešamas ierīces pareizai darbībai. Ierīces, kas apzīmētas ar šo simbolu, nedrīkst izmest kopā ar sadzīves atkritumiem.

Informācija par sastāvdaļām (REACH)

Aktuālo informāciju par sastāvdaļām atradīsiet:

www.kaercher.com/REACH

Garantijas nosacījumi

Katrā valstī ir spēkā mūsu uzņēmuma atbildīgās sabiedrības izdotie garantijas nosacījumi. Garantijas termiņa ietvaros iespējamos Jūsu iekārtas darbības traucējumus mēs novērsīsim bez maksas, ja to cēlonis ir materiāla vai ražošanas defekts. Garantijas remonta nepieciešamības gadījumā ar pirkumu apliecināšu dokumentu griezieties pie tirgotāja vai tuvākajā pilnvarotajā klientu apkalpošanas dienestā.

Klientu apkalpošanas centrs

Jautājumu un aparāta darbības traucējumu gadījumā Jums labprāt sniegs padomu firmas KÄRCHER filiāles darbinieki.

Piederumi un rezerves daļas

Izmantot tikai oriģinālos piederumus un oriģinālās rezerves daļas, jo tie garantē drošu un nevainojamu ierīces darbību.

Informāciju par piederumiem un rezerves daļām skatīt www.kaercher.com.

Piegādes komplekts

Ja trūkst piederumi vai transportēšanas laikā radušies bojājumi, lūdzu, informējiet tirgotāju.

Drošības norādījumi

Riska pakāpes

△ **BĪSTAMI**

Norāde par tieši draudošām briesmām, kuras izraisa smagas traumas vai nāvi.

△ **BRĪDINĀJUMS**

Norāde par iespējami draudošām briesmām, kuras var izraisīt smagas traumas vai nāvi.

△ **UZMANĪBU**

Norāda uz iespējami bīstamu situāciju, kura var radīt vieglus ievainojumus.

IEVĒRĪBAI

Norāde par iespējami bīstamu situāciju, kura var radīt materiālos zaudējumus.

Droša lietošana

△ **BĪSTAMI**

- Lietotāja pienākums ir ierīci izmantot atbilstoši noteikumiem. Viņam jāņem vērā vietējie apstākļi un, strādājot ar ierīci, jāseko, vai tuvumā nav cilvēku.
- Ierīci aizliegts izmantot sprādzienbīstamās zonās.
- Izmantojot aparātu bīstamajās zonās, jāievēro atbilstošie darba drošības noteikumi.
- Neizmantojiet aparātu, ja tas pirms tam ir nokritis, ir redzami bojāts vai neblīvs.
- Iepakojuma plēves uzglabājiet bērniem nepieejamā vietā, pastāv nosmakšanas risks!

△ **BRĪDINĀJUMS**

- Šis aparāts nav paredzēts, lai to lietotu personas ar ierobežotām fiziskām, sensoriskām un garīgām spējām vai personas, kurām nav pieredzes un/vai zināšanu, ja vien viņas uzrauga par drošību atbildīgā persona vai tā dod instrukcijas par to, kā jālieto aparāts.
- Bērni aparātu drīkst lietot tikai tad, ja tie ir sasnieguši 8 gadu vecumu un ja tos uzrauga par viņu drošību atbildīga persona vai tā dod instrukcijas par to, kā jālieto aparāts un kuras apzinās no ierīces izrietošās bīstamības sekas.

- Bērni nedrīkst spēlēt ar ierīci.
- Uzraugiet bērnus, lai pārliecinātos, ka tie nespēlējas ar ierīci.
- Lietojiet un uzglabājiet aparātu tikai saskaņā ar aprakstu vai attēlu!
- Aparāts satur elektriskas detaļas - netīriet zem tekoša ūdens!

△ **UZMANĪBU**

- Kamēr vien ierīce darbojas, neatstājiet to bez uzraudzības.

IEVĒRĪBAI

- Nelietojiet ierīci temperatūrā, kas zemāka par 0 °C.
- Nekad nesūciet, ja nav ievietots filtrs, citādi var rasties aparāta bojājumi.
- Sargiet aparātu no ekstremāliem laikapstākļiem, mitruma un karstuma.

Citas bīstamības

⚠ **BĪSTAMI**

Sprādzienbīstamība!

- *Ierīci aizliegts izmantot sprādzienbīstamās zonās.*
- *Neuzsūciet sprāgstošas vai degošas gāzes, šķidrumus un putekļus!*
- *Neuzsūciet reaktīvus metāla putekļus (piem., alumīniju, magniju vai cinku)!*
- *Neuzsūciet neatšķaidītas skābes vai sārmus!*
- *Neuzsūciet degošus vai kvēlojošus priekšmetus!*

⚠ **BRĪDINĀJUMS**

Savainošanās risks!

- *Nesūciet ar uzgali un sūkšanas cauruli galvas tuvumā.*

⚠ **UZMANĪBU**

- *Lai novērstu ievainojumu gūšanas risku ierīces pārvietošanas laikā, ņemiet vērā ierīces svaru (skatiet tehniskos datus).*

Stabilitāte

⚠ **UZMANĪBU**

- *Pirms jebkuriem darbiem ar ierīci, nodrošiniet stabilu novietojumu, lai novērstu negadījumus un bojājumus, ko rada ierīces apgāšanās.*

Aparāta apraksts

Attēlus skatīt atlokāmajā lapā!



- Šī lietošanas instrukcija apraksta pirmajā lapā minētos universālos putekļusūcējus.
- Attēli parāda maksimālo aprīkojumu; atkarībā no modeļa aprīkojumā un piegādātajos piederumos ir atšķirības.

Izsaiņojot pārbaudiet, vai iesaiņojumā esošais saturs ir pilnīgs un nebojāts. Pārvadāšanas laikā radušos bojājumu gadījumā lūdzam par to informēt tirgotāju.

- ietilpst piegādes komplektā
- iespējamie piederumi

- 1 Sūkšanas šļūtenes pieslēgums
- 2 Akumulatora nodalījums
- 3 Aparāta slēdzis (IESL./IZSL.)
- 4 Akumulatora atbloķēšanas taustiņš
- 5 Rokturis
- 6 Pūtes pieslēgums
- 7 Tvertnes aizspiedņi
- 8 Stāvēšanas pozīcija
- 9 Piederumu novietne
- 10 Vadruļlītis
- 11 Tvertne
- 12 Filtra maisiņš
- 13 Patronfiltrs
- 14 Sūkšanas šļūtene ar savienojuma veidgabalu
- 15 Noņemams rokturis
- 16 Sūcējcaurules 2 x 0,5 m
- 17 Saduru sprausla
- 18 Sprausla grīdas tīrīšanai (ar ieliktni)
- 19 Akumulatoru paka
Battery Power 36/25
- 20 Standarta uzlādes ierīce
Battery Power BC 36 V

Montāža

Attēls **A**

- Lai atvērtu, pavelciet tvertnes noslēgumus uz ārpusi un aiz rokturiem noņemiet ierīces galvu.

Attēls **B**

- Izņemiet no tvertnes saturu.

Attēls **C**

- Apgrieziet tvertni, vadāmos skrituļus iespiediet līdz galam atverēs, kas atrodas tvertnes pamatnē.

Attēls **D**

- Aparāta korpusu uzlieciet uz tvertnes noslēdziet tvertnes aizspiedņus.

Attēls **E**

- Lai uzsūktu sausus neīrūmus, vajadzības gadījumā papildus var izmantot filtra maisu.

Akumulatoru pakas uzlāde

Attēls **F**

Attēls **G**

Norāde: Lūdzu, ievērojiet akumulatoru pakas lietošanas instrukciju.

Eksploatācijas uzsākšana

Piederumu pieslēgšana

Attēls **H**

- Iespiediet sūkšanas šļūteni aparāta pieslēgumā, tā nofiksēsies.
Lai to izņemtu, ar īkšķi nospiediet fiksatoru un izvelciet sūkšanas šļūteni.

Attēls **I**

- Savienojiet rokturi ar sūkšanas šļūteni, līdz tas nofiksējas.
- Salieciet abas sūkšanas caurules kopā un savienojiet ar rokturi.

Norāde: Tādus piederumus kā, piem., sūkšanas suku (opcija) var uzspraust tieši uz savienojuma veidgabala un tādējādi savienot ar sūkšanas šļūteni. Ērtai strādāšanai arī šaurās platībās.

Noņemamo rokturi vajadzības gadījumā var iemontēt arī starp piederumdetāļu un sūkšanas šļūteni.

Ieteikums: Lai sūktu grīdu, rokturi uzlieciet uz sūkšanas šļūtenes.

Attēls **J**

- Lai noņemtu sūkšanas caurules rokturi, ar īkšķi un rādītājpirkstu nospiediet sprūdu un novelciet rokturi

Norāde: Noņemot rokturi, piederumus var uzspraust arī tieši uz sūkšanas šļūtenes.

Attēls **K**

- Savienojiet grīdas sprauslu ar sūkšanas cauruli.

Norāde: Lai no grīdas uzsūktu sausus neīrumus vai ūdeni, vienmēr strādājiet ar grīdas sprauslā ievietotu ieliktni (suku strēmele un gumijas mēlīte).

Akumulatoru pakas ievietošana

Attēls **L**

- Ievietojiet akumulatoru paku no augšpuses stiprinājumā un nofiksējiet to.

IEVĒRĪBAI

Ierīces bojājumi

Izmantojiet tikai KÄRCHER Battery Power (+) Plattform akumulatora blokus ar 36 V nominālo spriegumu.

Ierīces ieslēgšana

Attēls **M**

- **Pozīcija "I":** Sūkšanas vai pūšanas funkcija.
Pozīcija 0: Aparāts ir izslēgts.

Vispārīgās eksploatācijas norādes

IEVĒRĪBAI

Metāla tvērtne iesūcot lielu daudzumu smalko putekļu var statistiski uzlādēties un tai pieskaroties izlādēties.

IEVĒRĪBAI

Akumulatora turētāja zonu ir jāuztur tīru.

- Ja šajā zonā nonāk pārāk daudz neīrumu vai garbītes, ka akumulatoru paku vairs nevar kārtīgi ievietot/nofiksēt.
- Pastāv arī iespēja, ka akumulatoru paku vairs nevar izņemt no ierīces, jo nav iespējams pakustināt izstumšanas sviru.

Apkalpošana

IEVĒRĪBAI

Vienmēr strādājiet ar ievietotu patronfiltru, gan mitrās, gan sausās sūkšanas laikā!

Sausā sūkšana

IEVĒRĪBAI

Pirms filtra izmantošanas pārbaudiet, vai tas nav bojāts, un vajadzības gadījumā nomainiet.

Strādājiet tikai ar sausu patronfiltru!

Attēls **E**

- **Ieteikums:** Lai uzsūktu sīkus putekļus, ievietojiet filtra maisu.

Norādījumi par filtra maisiem

- Filtra maisa uzpildes pakāpe ir atkarīga no iesūcamiem neīrumiem.
- Iesūcot smalkos putekļus, smiltis utt., filtra maisa jāmaina biežāk.
- Pārpildīti filtra maisi var pārpļīst, tādēļ laicīgi nomainiet filtra maisu!

IEVĒRĪBAI

Aukstus pelnus drīkst uzsūkt tikai tad, ja ir separators. Informāciju par piederumiem un rezerves daļām skatīt www.kaercher.com.

Mitrā sūkšana

IEVĒRĪBAI

Neizmantojiet filtra maisiņu!

Attēls **K**

- Lai uzsūktu mitrumu vai slapjumu, izvēlieties pareizo grīdas sprauslas ieliktni un pievienojiet atbilstošo piederumdetāļu.

Norāde: Ja tvērtne ir pilna, pludiņš noslēdz iesūkšanas atveri un aparāts darbojas ar palielinātu apgriezietu skaitu. Ierīci nekavējoties izslēdziet un iztukšojiet tvērti.

Pūtes funkcija

Grūti aizsniedzamu vietu vai tādu vietu tīrīšana, kurās nav iespējama sūkšana, piem., lapas no grants pamatnes.

Attēls **N**

- Ievietojiet sūkšanas šļūteni pūšanas pieslēgumā, tādējādi aktivizējot pūšanas funkciju.

Darba pārtraukšana

- Izslēdziet ierīci.

Attēls **O**

- Iekabiniet grīdas tīrīšanas sprauslu stāvēšanas pozīcijā.

Norāde: Ja darbu pārtraukuma laikā ir nepieciešams noņemt sūkšanas galvu, akumulatoru paku var palikt ievietota. Akumulatoru paku ir stingri nofiksēta un nevar nokrist.

Darba beigšana

- Izslēdziet ierīci.

Attēls **P**

- Pavirziet akumulatora atbloķēšanas taustiņu uz priekšu un izņemiet akumulatoru paku no ierīces.
- Atkārtoti uzlādējiet akumulatoru paku pēc nepieciešamības (skatīt nodaļu „Akumulatoru pakas uzlāde“).

Ieteikums: pēc darbu beigšanas izņemiet akumulatoru paku no ierīces.

Tvertnes iztukšošana

Attēls **Q**

→ Noņemiet aparāta augšdaļu un iztukšojiet tvertni.

Aparāta uzglabāšana

Attēls **R**

→ Novietojiet piederumus pie aparāta un uzglabājiet aparātu sausās telpās.

Transportēšana

⚠ **UZMANĪBU**

Savainošanās un bojājumu gūšanas risks!

Transportējot ņemiet vērā aparāta svaru.

Transportēšana ar rokām

→ Paceliet aparātu aiz roktura un nesiet.

Transportēšana automašīnās

→ Nodrošiniet aparātu pret izslīdēšanu un apgāšanos.

Kopšana un tehniskā apkope

- Ierīces un aprīkojuma plastmasas daļas kopt ar parastu plastmasas kopšanai paredzētu līdzekli.
- Tvertni un piederumus vajadzības gadījumā izskalojiet ar ūdeni un pirms atkārtotas lietošanas nožāvējiet.

Attēls **S - V**

- Patronfiltru vajadzības gadījumā izskalojiet tikai zem tekošas ūdens strūkļas; neberziet vai netīriet to ar suku. Pirms montāžas ļaujiet tam pilnībā izžūt.
- Regulāri pārbaudiet, vai nav netīri uzlādes kontakti, ja nepieciešams, notīriet.
- Pārbaudiet, vai nav netīras ventilācijas atveres, ja nepieciešams, iztīriet.

Palīdzība darbības traucējumu gadījumā

Aparāts nestrādā

Attēls **L**

- Akumulatoru paka nestāv pareizi akumulatora turētājā, iebīdīet un nofiksējiet akumulatoru paku akumulatora turētājā.
- Akumulatoru pakas uzlādes stāvoklis (skatīt displeju) pārāk vājš, ja nepieciešams, veiciet akumulatoru pakas uzlādi.
- Akumulatoru pakas vai uzlādes ierīces defekts, nomainiet akumulatoru paku vai uzlādes ierīci pret jaunu papildaprīkojumu.

Aparāts automātiski izslēdzas

- Ierīces/akumulatoru pakas pārkaršana, nedaudz uzgaidiet, lai ierīce/akumulatoru paka atdziest.
- Tvertne ir pilna ar ūdeni un tādēļ ir aktivizēts pludiņš, iztukšot tvertni.

Vāja sūkšana

→ Aizsērējuši piederumi, sūkšanas šļūtene vai caurule.

Iztīriet aizsērējumu ar piemērotu palīg līdzekli.

Attēls **E**

→ Pilns filtra maiss, ievietojiet jaunu filtra maisu.

Attēls **S - V**

→ Netīrs patronfiltrs, izdauziet patronfiltru un vajadzības gadījumā izskalojiet zem tekošas ūdens strūkļas.

→ Nomainiet bojātu patronfiltru.

Ieteikums: patronfiltru nomainīt 1x gadā.

Tehniskie dati

Akumulatoru paka un standarta uzlādes ierīce iekļauta turpmākajās piegādes komplektācijās:

- WD 3 akumulatora kompl.
- WD 3 akumulatora Premium kompl.

(Akumulatoru pakas Battery Power 36/25 / standarta uzlādes ierīce Battery Power BC 36 V)

Ierīce

Akumulatora spriegums	V	36
Nominālā jauda	W	300
Izolācijas klase		III
Aizsardzība		IPX4

Rezervētas tiesības veikt tehniskas izmaiņas!

Turiny

Bendrieji nurodymai	LT	5
Nurodymai dėl saugos	LT	6
Prietaiso aprašymas	LT	7
Montavimas	LT	7
Įkraukite akumuliatorių	LT	7
Naudojimo pradžia	LT	8
Bendrieji nurodymai dėl valdymo	LT	8
Valdymas	LT	8
Transportavimas	LT	9
Priežiūra ir aptarnavimas	LT	9
Pagalba gedimų atveju	LT	9
Techniniai duomenys	LT	9

Bendrieji nurodymai



Prieš pradėdami naudoti įsigytą prietaisą, perskaitykite šiuos saugos reikalavimus, originalią naudojimo instrukciją, su akumulatoriaus bloku susijusius

saugos nurodymus ir pridėtą originalią akumulatoriaus bloko / standartinio įkroviklio naudojimo instrukciją. Laikykitės jų. Išsaugokite originalią eksploataavimo instrukciją, kad galėtumėte vėliau ja pasinaudoti arba perduoti kitam savininkui. Be naudojimo instrukcijoje pateiktųjų nurodymų taip pat reikia laikytis bendrųjų įstatymų leidžiančiųjų institucijų nurodymų dėl nelaimingų atsitikimų prevencijos ir saugos.

Naudojimas pagal paskirtį

Remiantis šioje naudojimo instrukcijoje pateiktais aprašymais ir saugumo nurodymais prietaisas gali būti naudojamas kaip daigafunkcis siurblys.

Šis prietaisas skirtas naudoti namų ūkyje ir nėra pritaikytas pramoniniams naudojimui.

- Saugokite prietaisą nuo lietaus. Nelaikykite jo lauke.
- Jokiū būdu nesuirbkite šiuo prietaisu pelenų ir suodžių.
- Norint naudoti būtinas 36 V vardinės įtampos „KÄRCHER Battery Power“ (+) platformos akumulatoriaus blokas ir tinkamas 36 V vardinės įtampos „KÄRCHER“ įkroviklis. Į „nustatytus variantus“ įtrauktas akumulatoriaus blokas ir įkroviklis.
- Akumuliatorių blokus ir įkroviklius, kurie nebuvo įtraukti į tiekimo rinkinį arba kuriuos būtina papildoma naudoti, galima įsigyti kaip specialiuosius priedus.

Gamintojas neprisiima atsakomybės už galimą žalą, atsiradusią naudojant prietaisą ne pagal paskirtį ar netinkamai jį valdant.

Aplinkos apsauga

Nurodymai apie sudedamąsias medžiagas (REACH)

Aktualią informaciją apie sudedamąsias dalis rasite adresu:

www.kaercher.com/REACH



Pakuotės medžiagos gali būti perdirbamos. Pakuotės atliekas sutvarkykite tausodami aplinką.



Naudotų prietaisų sudėtyje yra vertingų, perdirbimui tinkamų medžiagų, todėl jie turėtų būti atiduoti perdirbimo įmonėms. Akumulatoriai ir baterijos neturėtų patekti į aplinką, nes turi kenksmingų medžiagų. Senų įrenginių, baterijų ir akumuliatorių atliekas tvarkykite tausodami aplinką.

Elektros ir elektroniniuose prietaisuose dažnai būna dalių, su kuriomis netinkamai elgiantis arba netinkamai jas pašalinus gali kilti pavojus žmonių sveikatai ir aplinkai. Tačiau norint tinkamai eksploatuoti prietaisą šios dalys būtinos. Šiuo simboliu pažymėtus prietaisus draudžiama šalinti su buitinėmis atliekomis.

Nurodymai apie sudedamąsias medžiagas (REACH)

Aktualią informaciją apie sudedamąsias dalis rasite adresu:

www.kaercher.com/REACH

Garantija

Kiekvienoje šalyje galioja mūsų įgaliotų pardavėjų nustatytos garantijos sąlygos. Galimus prietaiso gedimus garantijos galiojimo laikotarpiu pašalinsime nemokamai, jei tokių gedimų priežastis buvo netinkamos medžiagos ar gamybos defektai. Dėl garantinių gedimų šalinimo kreipkitės į savo pardavėją arba artimiausią klientų aptarnavimo tarnybą pateikdami pirkinį patvirtinantį kasos kvitą.

Klientų aptarnavimo tarnyba

Iškilus klausimams arba prietaisui sugedus, Jums padės mūsų KÄRCHER filialo darbuotojai.

Priedai ir atsarginės dalys

Naudokite tik originalius priedus ir atsargines dalis, taip užtikrinsite, kad prietaisas būtų eksploatuojamas patikimai ir be triukčių.

Informaciją apie priedus ir atsargines dalis rasite čia: www.kaercher.com.

Komplektacija

Jei trūksta priedų arba yra transportavimo pažeidimų, praneškite apie tai pardavėjui.

Nurodymai dėl saugos

Rizikos lygiai

⚠ **PAVOJUS**

Nuoroda dėl tiesioginio pavojaus, galinčio sukelti sunkius kūno sužalojimus ar mirtį.

⚠ **ĮSPĖJIMAS**

Nuoroda dėl galimo pavojaus, galinčio sukelti sunkius kūno sužalojimus ar mirtį.

⚠ **ATSARGIAI**

Nurodo galimą pavojų, galintį sukelti lengvus sužalojimus.

DĖMESIO

Nuoroda dėl galimo pavojaus, galinčio sukelti materialinius nuostolius.

Saugus naudojimas

⚠ **PAVOJUS**

- Naudotojas privalo naudoti prietaisą pagal paskirtį. Jis turi atsižvelgti į vietos aplinkybės ir stebėti, ar prietaiso aplinkoje nėra žmonių.
- Draudžiama naudoti potencialiai sprogioje aplinkoje.
- Jei naudojate prietaisą pavojingoje aplinkoje, laikykitės atitinkamų saugos nuorodų.
- Nenaudokite įrenginio, jei jis prieš tai buvo nukritęs, yra pastebimai pažeistas arba nesandarus.
- Pakuotės plėvelę saugokite nuo vaikų, kad jiems nekiltų pavojus uždusti!

⚠ **ĮSPĖJIMAS**

- Šis prietaisas nepritaikytas naudoti asmenims su fizine, sensorine ar dvasine negalia arba asmenims, neturintiems pakankamai reikiamos patirties ir (arba) žinių, nebent prižiūrint už saugą atsakingam asmeniui ir jam nurodant, kaip prietaisas turi būti naudojamas.
- Vaikai prietaisą gali naudoti, tik jei yra vyresni nei 8 metų ir atsakingas asmuo juos prižiūri arba duoda nuorodas, kaip naudoti prietaisą ir vaikai supranta prietaiso keliamus pavojus.
- Vaikai negali žaisti su prietaisu.
- Prižiūrėkite vaikus ir užtikrinkite, kad jie nežaistų su įrenginiu.
- Prietaisą eksploatuokite ir laikykite pagal aprašymą ir paveikslėlių!
- Įrenginyje yra elektros dalių, todėl neplaukite jos tekančio vandens srove!
- ⚠ **ATSARGIAI**
- Jokiu būdu nepalikite veikiančio prietaiso be priežiūros.
- DĖMESIO**
- Nenaudokite įrenginio žemesnėje nei 0 °C temperatūroje.
- Jokiu būdu nesiurbkite be filtro, nes galite pažeisti įrenginį.
- Saugokite įrenginį nuo ypatingų oro sąlygų poveikio, drėgmės ir karščio.

Kiti pavojai

⚠ PAVOJUS

Sprogimo pavojus!

- *Draudžiama naudoti potencialiai sprogioje aplinkoje.*
- *Nesiurbkite sprogių arba degių dujų, skysčių ir dulkių!*
- *Nesiurbkite reaktyvių metalų dulkių (pvz., aliuminiu, magnio ar cinko)!*
- *Nesiurbkite neskiestų rūgščių ar šarmų!*
- *Nesiurbkite degančių arba smilkstančių daiktų!*

⚠ ĮSPĖJIMAS

Sužalojimų pavojus!

- *Nesiurbkite antgaliu ir siurbimo vamzdžiu prie galvos.*

⚠ ATSARGIAI

- *Kad apsisaugotumėte nuo nelaimingų atsitikimų ir sužalojimų, transportuodami prietaisą atsižvelkite į jo masę (žr. techninius duomenis)*

Stovėjimo stabilumas

⚠ ATSARGIAI

- *Prieš dirbdami prietaisu ar atlikdami bet kokius su juo susijusius darbus užtikrinkite stabilumą, kad parvirtęs prietaisas nesukeltų nelaimingų atsitikimų ar pažeidimų.*

Prietaiso aprašymas

Paveikslus rasite išlankstomame puslapyje!



- Šioje naudojimo instrukcijoje aprašomi ant priekinio viršelio nurodyti daugiafunkčiai siurbkliai.
- Paveikslėliuose parodyta maksimali įranga, priklausomai nuo modelio skiriasi įranga ir kartu tiekiami priedai.

Išpakuodami prietaisą patikrinkite, ar netrūksta priedų ir ar nėra pažeidimų. Jei prietaisas pažeistas gabenimo metu, praneškite apie tai pardavėjui.

● tiekiami kartu

○ galimi priedai

- 1 Siurbimo žarnos prijungimas
- 2 Akumulatoriaus dėžė
- 3 Prietaiso jungiklis (JUNGTI/ŠJUNGTI)
- 4 Akumulatoriaus atblokovimo mygtukas
- 5 Rankena
- 6 Pūtimo funkcijos prijungimas
- 7 Kameros fiksatorius
- 8 Stovėjimo padėtis
- 9 Priedų dėklas
- 10 Vairuojamasis ratukas
- 11 Rezervuaras
- 12 Filto maišelis
- 13 Lizdinis filtras
- 14 Siurbimo žarna su jungiamuoju elementu
- 15 Nuimama rankena
- 16 Siurbimo vamzdžiai - 2 vnt. x 0,5 m
- 17 Siaurasis antgalis
- 18 Grindų antgalis (su įmontuojamu elementu)
- 19 Akumulatorius
Battery Power 36/25
- 20 Standartinis įkroviklis
Battery Power BC 36 V

Montavimas

Paveikslas **A**

→ Norėdami atidaryti, patraukite skyriaus užraktus į išorę ir nuimkite prietaiso galvą už rankenos.

Paveikslas **B**

→ Išimkite iš skyriaus turinį.

Paveikslas **C**

→ Apsukite kamerą, iki galo įsukite ratukus į angas kameros apačioje.

Paveikslas **D**

→ Prietaiso galvutę uždėkite ant talpyklos ir uždarykite talpyklą.

Paveikslas **E**

→ Siurbdami sausu nešvarumus, jei reikia, papildomai galite naudoti filto maišelį.

Įkraukite akumuliatorių

Paveikslas **F**

Paveikslas **G**

Nuoroda: Prašome atsižvelgti į akumulatoriaus bloko naudojimo instrukcijas.

Naudojimo pradžia

Priedų prijungimas

Paveikslas **H**

→ Įspauskite siurbimo žarną į įrenginį taip, kad ji užsifikuotų.

Norėdami išimti siurbimo žarną, nykščiu paspauskite fiksatorių ir ištraukite siurbimo žarną.

Paveikslas **I**

→ Prijunkite rankeną prie siurbimo žarnos taip, kad užsifikuotų.

→ Vieną į kitą sukiškite abu siurbimo vamzdžius ir sujunkite su rankena.

Pastaba: Priedus, pavyzdžiui siurbimo šepetčius (papildoma įranga) galite mauti tiesiai ant jungiamojo elemento ir taip prijungti prie siurbimo žarnos.

Taip patogu dirbti net ankštose patalpose.

Jei reikia, nuimamą rankeną galite įdėti tarp priedo ir siurbimo žarnos.

Patarimas: Grindims siurbti rankeną užmaukite ant siurbimo žarnos.

Paveikslas **J**

→ Norėdami nuimti rankeną nuo siurbimo žarnos, paspauskite fiksatorių nykščiu ir rodomuoju pirštu ir nutraukite rankeną

Pastaba: Nuėmę rankeną priedus galite užmauti tiesiai ant siurbimo žarnos.

Paveikslas **K**

→ Grindų antgalį sujunkite su siurbimo vamzdžiu.

Pastaba: Sausiems nešvarumams arba vandeniui nuo grindų siurbti būtinai naudokite grindų antgalio įdėklą (šepetėlio juostelę arba guminį apvadėlį).

Akumulatoriaus bloko įdėjimas

Paveikslas **L**

→ Akumulatoriaus bloką iš viršaus įdėkite akumulatoriaus laikiklį ir užfiksuokite.

DĖMESIO

Prietaiso sugadinimas

Naudokite tik 36 V vardinės įtampos akumuliatorių blokus „KÄRCHER Battery Power (+)“ platformos.

Prietaiso įjungimas

Paveikslas **M**

→ **I padėtis:** siurbimo ir pūtimo funkcija.

0 padėtis: prietaisas išjungtas.

Bendrieji nurodymai dėl valdymo

DĖMESIO

Metalinis skyrius įsiurbiant didelę stambių dulkių kiekį gali įgyti statinį krūvį, kuris gali išsikrauti palietus.

DĖMESIO

Akumulatoriaus laikiklio sritis turi būti švari.

- Jeigu į šią sritį patenka per daug nešvarumų, gali būti, kad akumulatoriaus bloko nebegalima tinkamai įdėti / užfiksuoti.
- Taip pat gali būti, kad akumulatoriaus bloko nebegalima išimti iš įrenginio, nes nebegalima pajudinti išėmimo svirties.

Valdymas

DĖMESIO

Dirbkite tik su įdėtu kasetiniu filtru, tiek drėgnam, tiek sausam valymui!

Sausas valymas

DĖMESIO

Prieš dirbdami patikrinkite, ar nepažeistas filtras ir, jei reikia, pakeiskite jį.

Naudokite tik sausam valymui skirtą filtro kasetę.

Paveikslas **E**

→ **Patarimas:** smulkioms dulkėms siurbti įdėkite filtro maišelį.

Pastabos dėl filtro maišelio

- Filtro maišelio užpildymo lygis priklauso nuo to, kiek nešvarumai siurbiami.
- Siurbiant smulkias dulkes, smėlį ir pan., filtro maišelis turi būti keičiamas dažniau.
- Užsikimšę filtro maišeliai gali sutrūkti, todėl laiku keiskite filtro maišelį!

DĖMESIO

Siurbdami atvėsusius pelenus būtinai naudokite atskyrklį.

Informaciją apie priedus ir atsargines dalis rasite čia: www.kaercher.com.

Drėgnas valymas

DĖMESIO

Nenaudokite filtro maišelio!

Paveikslas **K**

→ Siurbdami drėgną ar skystą terpę, naudokite tinkamus grindų antgalio įdėklus ir reikiamus priedus.

Pastaba: kai maišelis užsipildo, rodiklis uždaro siurbimo angą, todėl padidėja variklio sūkių skaičius. Prietaisą tuoj pat išjunkite ir ištuštinkite talpyklą.

Pūtimo funkcija

Sunkiai prieinamoms vietoms arba valyti vietoms, kur siurbti neįmanoma, pvz., lapams iš žvyro šalinti.

Paveikslas **N**

→ Įkiškite siurbimo žarną į pūtimo jungtį, taip suaktyvindami pūtimo funkciją.

Darbo nutraukimas

→ Išjunkite prietaisą.

Paveikslas **O**

→ Grindų antgalį pakabinkite į stovėjimo padėtį.

Pastaba: Jeigu nutraukus darbą būtina išimti siurbimo galvą, akumulatoriaus blokas gali likti viduje. Akumulatoriaus blokas yra tvirtai užfiksuotas ir negali iškristi.

Darbo pabaiga

→ Išjunkite prietaisą.

Paveikslas **P**

→ Pastumkite akumulatoriaus atblokavimo klavišą į priekį ir išimkite iš įrenginio akumulatoriaus bloką.

→ Jeigu reikia, įkraukite akumulatoriaus bloką iš naujo (žr. skyrių „Akumulatoriaus bloko įkrovimas“).

Rekomenduojama: Pabaigę darbą pobūdį išimkite iš įrenginio akumulatoriaus bloką.

Ištuštinkite rezervuarą.

Paveikslas **Q**

→ Nuimkite prietaiso galvutę ir ištuštinkite rezervuarą.

Prietaiso laikymas

Paveikslas R

- Pritvirtinkite prie prietaiso priedus ir laikykite jį sausoje patalpoje.

Transportavimas

⚠ **ATSARGIAI!**

Sužalojimų ir pažeidimų pavojus!

Transportuojant įrenginį, reikia atsižvelgti į jo svorį.

Transportavimas rankomis

- Prietaisą už rankenos pakelkite į viršų ir neškite.

Transportavimas transporto priemonėmis

- Prietaisą užfiksukite, kad nenuslystų ir neapvirštų.

Priežiūra ir aptarnavimas

- Prietaisą ir plastiko priedus valykite įprasta plastikui skirta valymo priemone.
- Jei reikia, kamerą ir priedus išplaukite vandeniu ir prieš vėl naudodami išdžiovinkite.

Paveikslas S - V

- Lizdinį filtrą, jei reikia, valykite tik po vandens srove; netrinkite ir nevalykite šepetėliu. Prieš sumontuodami, palaukite, kol išdžius.
- Reguliariai tikrinkite, ar neužsiteršę įkrovimo kontaktai ir, jei reikia, nuvalykite juos.
- Patikrinkite, ar neužsiteršę vėdinimo angos ir, jei reikia, išvalykite jas.

Pagalba gedimų atveju

Prietaisas neveikia

Paveikslas L

- Akumuliatoriaus bloko padėtis akumuliatoriaus laikiklyje neteisinga, įstumkite akumuliatoriaus bloką į akumuliatoriaus laikiklį ir užfiksukite.
- Akumuliatoriaus bloko įkrovos lygis (žr. ekraną), jeigu reikia, įkraukite jį.
- Akumuliatoriaus blokas arba įkroviklis sugedęs, pakeiskite akumuliatoriaus bloką arba įkroviklį nauju.

Įrenginys išsijungia savaime

- Prietaisas / akumuliatoriaus blokas perkaito, šiek tiek palaukite, kad prietaisas / akumuliatoriaus blokas galėtų atvėsti.
- Skyrius pilnas vandens, todėl aktyvinta plūdė; ištuštinkite skyrių.

Sumažėjęs siurbimo galingumas

- Užsikišo priedai, siurbimo žarna arba siurbimo vamzdis. Kamštį pašalinkite naudodami tinkamą pagalbinę priemonę.

Paveikslas E

- ar nepilnas filtro maišelis; įdėkite naują maišelį.

Paveikslas S - V

- ar neužterštas lizdinis filtras; išpurtykite lizdinį filtrą ir, jei reikia, plaukite vandens srove.
- Pakeiskite lizdinį filtrą.

Rekomenduojama: keisti kasetinį filtrą 1 kartą per metus.

Techniniai duomenys

Akumuliatoriaus blokas ir standartinis įkroviklis šiose komplektacijose:

- „WD 3 Battery Set“
- „WD 3 Battery Premium Set“

(Akumuliatoriaus blokas „Battery Power 36/25“ / standartinis įkroviklis „Battery Power BC 36 V“)

Įrenginys

Akumuliatoriaus įtampa	V	36
Nominalioji galia	W	300
Apsaugos klasė		III
Saugiklio rūšis		IPX4

Gamintojas pasilieka teisę keisti techninius duomenis!

Зміст

Загальні вказівки	UK	5
Правила безпеки	UK	6
Опис пристрою	UK	7
Установка	UK	8
Заряджання акумуляторного блоку	UK	8
Введення в експлуатацію	UK	8
Загальні вказівки щодо обслуговування	UK	8
Експлуатація	UK	8
Транспортування	UK	9
Догляд та технічне обслуговування	UK	9
Допомога у випадку неполадок	UK	9
Технічні характеристики	UK	9

Загальні вказівки



Перед першим використанням пристрою слід ознайомитися з цими вказівками з техніки безпеки, цією оригінальною інструкцією з експлуатації, вказівками з техніки безпеки, що додаються до акумуляторного блоку, а також із оригінальною інструкцією з експлуатації акумуляторного блоку/стандартного зарядного пристрою. Діяти відповідно до них. Документи зберігати для подальшого користування або для наступного власника. Разом із вказівками в цій інструкції з експлуатації слід враховувати загальні законодавчі положення щодо техніки безпеки та попередження нещасних випадків.

Правильне застосування

Пристрій призначено для використання відповідно до описів, наведених у даному керівництві по експлуатації, і вказівок по техніці безпеки під час роботи з універсальними пиლოსосами.

Цей пристрій призначений для приватного використання і не пристосований до навантажень промислового використання.

- Необхідно захищати прилад від дощу. Не зберігати поза приміщенням.
- Забороняється всмоктувати приладом попіл та сажу.
- Для роботи потрібен акумуляторний блок платформи KÄRCHER Battery Power (+) з номінальною напругою 36 В та відповідним зарядним пристроєм KÄRCHER з номінальною напругою 36 В. До "набору варіантів" додаються акумуляторний блок та зарядний пристрій.
- Акумуляторні блоки та зарядні пристрої, які не входять до комплекту поставки або які потрібні додатково, доступні в якості спеціального приладдя.

Виробник не несе відповідальності за збитки, завдані невідповідним або неправильним застосуванням пристрою.

Захист навколишнього середовища

Інструкції із застосування компонентів (REACH)

Актуальні відомості про компоненти наведені на веб-вузлі за адресою:

www.kaercher.com/REACH



Пакувальні матеріали піддаються вторинній переробці. Упаковку необхідно утилізувати без шкоди для довкілля.



Пристрої, що відпрацювали, містять цінні матеріали, які потрібно передавати на вторинну переробку. Батареї та акумулятори містять речовини, які не повинні потрапляти у навколишнє середовище. Пристрої, що відпрацювали, такі як батареї або акумулятори, утилізувати згідно з вимогами щодо захисту навколишнього середовища.

Електричні та електронні прилади найчастіше містять складові частини, які у разі неправильного поводження з ними або неправильної утилізації можуть створити потенційну небезпеку для здоров'я людини та навколишнього середовища. Однак ці частини необхідні для належної експлуатації приладу. Прилади, позначені цим символом, забороняється утилізувати разом з побутовим сміттям.

Інструкції із застосування компонентів (REACH)

Актуальні відомості про компоненти наведені на веб-вузлі за адресою:

www.kaercher.com/REACH

Гарантія

У кожній країні діють умови гарантії, наданої відповідною фірмою-продавцем. Неполадки в роботі пристрою ми усуваємо безкоштовно протягом терміну дії гарантії, якщо вони викликані браком матеріалу чи помилками виготовлення. У випадку чинної гарантії звертійся до продавця чи в найближчий авторизований сервісний центр з документальним підтвердженням покупки.

Служба підтримки користувачів

З різних питань та в разі поломок Вам допоможуть наші представники філіалу KÄRCHER.

Комплектність та запасні частини

Слід використовувати лише оригінальні комплектуючі та оригінальні запасні деталі, тому що саме вони гарантують безпечну та безперебійну експлуатацію приладу.

Інформація щодо комплектуючих та запасних деталей міститься на сайті www.kaercher.com.

Комплект постачання

У разі нестачі додаткового обладнання або ушкоджень, отриманих під час транспортування, слід повідомити про це в торговельну організацію, яка продає апарат.

Правила безпеки

Ступінь небезпеки

⚠ **НЕБЕЗПЕКА**

Вказівка щодо небезпеки, яка безпосередньо загрожує та призводить до тяжких травм чи смерті.

⚠ **ПОПЕРЕДЖЕННЯ**

Вказівка щодо потенційно можливої небезпечної ситуації, що може призвести до тяжких травм чи смерті.

⚠ **ОБЕРЕЖНО**

Вказівка щодо потенційно небезпечної ситуації, яка може спричинити отримання легких травм.

УВАГА

Вказівка щодо можливої потенційно небезпечної ситуації, що може спричинити матеріальні збитки.

Безпечне обслуговування

⚠ **НЕБЕЗПЕКА**

- Користувач повинен використовувати пристрій у відповідності до інструкції. Він повинен враховувати умови місцевості та звертати увагу на третіх осіб під час роботи з пристроєм.
- Заборонено використовувати пристрій у вибухонебезпечних зонах.
- При використанні пристрою в небезпечних зонах слід дотримуватися відповідних правил техніки безпеки.

- Не використовувати пристрій, якщо він раніше падав, має ознаки пошкодження або негерметичності.
- Пакувальну плівку тримайте подалі від дітей, існує небезпека задушення!
- ⚠ **ПОПЕРЕДЖЕННЯ**
- Цій пристрій не призначений для використання людьми з обмеженими фізичними, сенсорними або розумовими можливостями або з відсутністю досвіду й/або відсутністю відповідних знань, за винятком випадків, коли вони знаходяться під наглядом відповідальної за безпеку особи або отримують від неї вказівки по застосуванню пристрою, а також усвідомлюють можливі ризики.
- Допускається застосування пристрою дітьми, які досягли 8-річного віку, знаходяться під наглядом особи, відповідальної за їх безпеку, або які отримали інструкції із застосування пристрою від такої особи, а також усвідомлюють можливі ризики.
- Не дозволяйте дітям грати з пристроєм.
- Стежити за тим, щоб діти не грали із пристроєм.
- Експлуатувати та зберігати пристрій згідно до опису та малюнків!

- Пристрій має електричні конструктивні елементи, тому його не можна мити під проточною водою!

⚠ ОБЕРЕЖНО

- Не можна залишати пристрій без нагляду під час роботи.

УВАГА

- Не дозволяється експлуатація пристрою при температурі нижче 0 °С.
- Ніколи не провадити всмоктування без фільтру, в противному разі пристрій може бути пошкоджений.
- Захищати пристрій від негоди, вологи та жару.

Інші небезпеки

⚠ НЕБЕЗПЕКА

Небезпека вибуху!

- Заборонено використовувати пристрій у вибухонебезпечних зонах.
- Не всмоктувати вибухові або горючі гази, рідини та пил!
- Не всмоктувати пил хімічно активних металів (наприклад, алюміній, магній, цинк)!
- Не всмоктувати нерозбавлені кислоти та луги!
- Не допускати всмоктування предметів, що палають чи тліють!

⚠ ПОПЕРЕДЖЕННЯ

Небезпека травмування!

- Не провадити всмоктування за допомогою насадки та всмоктувальної трубки поблизу голови.

⚠ ОБЕРЕЖНО

- Для запобігання нещасним випадкам та травмуванню при транспортуванні пристрою слід прийняти до уваги вагу пристрою (див. розділ "Технічні дані").

Коефіцієнт стійкості

⚠ ОБЕРЕЖНО

- Перед виконанням будь-яких дій з пристроєм або біля нього необхідно забезпечити стійкість, щоб запобігти нещасним випадкам та травмуванню в результаті перекидання пристрою.

Опис пристрою

Зображення див. на розвороті!

- У цьому керівництві з експлуатації наведено опис універсального пилососа, який зображено на обкладинці.
- На ілюстраціях намальовано максимальне оснащення пристрою. Оснащення та кількість додаткового приладдя, що входить в обсяг постачання, залежить від моделі пристрою.

При розпакуванні перевірте вміст упаковки на наявність додаткового обладнання чи пошкоджень. У випадку пошкоджень при транспортуванні повідомте про це своєму продавцю.

- входять до комплекту постачання
- можливе обладнання

- 1 Місце під'єднання шлангу
- 2 Акумуляторний відсік
- 3 Вимикач
- 4 Кнопка розблокування акумулятора
- 5 Рукоятка
- 6 Місце під'єднання для роздуву
- 7 Замок бака
- 8 Паркувальне положення
- 9 Місце для додаткового обладнання
- 10 Спрямовувальний валець
- 11 Баки
- 12 Фільтрувальний мішок
- 13 Патронний фільтр
- 14 Всмоктувальний шланг зі з'єднувальним елементом
- 15 Знімна ручка
- 16 Всмоктувачі трубки 2 x 0,5 м
- 17 Сопло для заповнення



- 18 Насадка для підлоги (зі вставкою)
- 19 Акумуляторний блок Battery Power 36/25
- 20 Стандартний зарядний пристрій Battery Power BC 36 V

Установка

Рисунок **A**

→ Для відкриття потягнути замки контейнера назовні і зняти верхню частину пристрою за ручку.

Рисунок **B**

→ Витягти вміст з контейнера.

Рисунок **C**

→ Повернути резервуар, вставити до упору поворотні кільцата в отвори на підставі резервуара.

Рисунок **D**

→ Встановити кришку пристрою на резервуар і закрити замки.

Рисунок **E**

→ Для всмоктування сухого бруду за потреби може використовуватися фільтрувальний мішок.

Зарядження акумуляторного блоку

Рисунок **F**

Рисунок **G**

Вказівка: обов'язково дотримуватись вказівок, що містяться в інструкції з експлуатації акумуляторного блоку.

Введення в експлуатацію

Приєднати додаткове обладнання

Рисунок **H**

→ Вставити всмоктувальний шланг у пристрій до фіксації.

Для витягання шлангу слід натиснути пальцями на стопор і витягнути всмоктувальний шланг.

Рисунок **I**

→ З'єднати ручку зі всмоктувальним шлангом до фіксації.

→ З'єднати обидві всмоктувальні трубки та під'єднати їх до ручки.

Вказівка: Таке приладдя, як, наприклад, всмоктувальні щітки (опція) можна вставляти безпосередньо в з'єднувальний елемент і таким чином з'єднувати зі всмоктувальним шлангом.

Для комфортної роботи навіть в умовах обмеженого простору.

За потреби знімну ручку можна розміщувати між приладами та всмоктувальним шлангом.

Рекомендація: Для прибирання підлоги слід вставити ручку у всмоктувальний шланг.

Рисунок **J**

→ Щоб зняти ручку зі всмоктувального шланга, слід натиснути на фіксатор великим і вказівним пальцями і потягнути за ручку.

Вказівка: Після зняття ручки приладдя також можна вставляти безпосередньо у всмоктувальний шланг.

Рисунок **K**

→ З'єднати насадку для підлоги зі всмоктувальною трубою.

Вказівка: Для прибирання сухого бруду або води завжди використовувати вставки насадки для підлоги (щіткові планки й гумові крайки).

Встановлення акумуляторного блоку

Рисунок **L**

→ Вставити акумуляторний блок зверху в тримач акумулятора і заклацнути.

УВАГА

Пошкодження пристрою

Використовувати лише акумуляторні блоки платформи KÄRCHER Battery Power (+) з номінальною напругою 36 В.

Ввімкнення пристрою

Рисунок **M**

→ **Положення I:** функція всмоктування і продувки.

Положення 0: Пристрій вимкнений.

Загальні вказівки щодо обслуговування

УВАГА

Металевий контейнер під час збирання великої кількості дрібного пилу може отримати статичний заряд, а потім розрядитися у разі торкання.

УВАГА

Зона тримача акумулятора повинна бути чистою.

■ Якщо в цій зоні занадто багато бруду, можливо, що акумуляторний блок не зможе бути правильно встановлений/зафіксований.

■ Також існує ймовірність того, що акумуляторний блок не зможе бути видалений з пристрою, оскільки важіль викиду більше не рухається.

Експлуатація

УВАГА

Працювати завжди зі встановленим патронним фільтром, як при вологому, так і при сухому прибиранні!

Пилосос для сухої очистки

УВАГА

Перед застосуванням слід перевірити фільтр на наявність пошкоджень і, за потреби, замінити.

Працювати тільки з сухим патронним фільтром!

Рисунок **E**

→ **Рекомендація:** Для всмоктування дрібного пилу слід застосовувати мішок для збору пилу.

Вказівки щодо фільтрувального мішка

- Ступінь заповнення фільтрувального мішка залежить від всмоктуваного забруднення.
- При всмоктуванні пилу, піску та ін. слід частіше змінювати фільтрувальний мішок.
- Встановлений мішок для збору пилу може лопнути, тому його слід своєчасно замінити.

УВАГА

Всмоктування холодного попелу здійснювати тільки із застосуванням попереднього відсікача.
Інформація щодо комплектуючих та запасних деталей міститься на сайті www.kaercher.com.

Вологе прибирання

УВАГА

Не використовуйте фільтрувальний мішок!

Рисунок **K**

→ Для всмоктування вологи слід використовувати відповідну вставку до насадки для підлоги і приєднувати відповідне приладдя.

Вказівка: Якщо резервуар повний, поплавков закрийває отвір для всмоктування і пристрій працює з більшим числом обертів. негайно вимкнути пристрій та випорожнити резервуар.

Роздув

Очищення важкодоступних місць або місць, де всмоктування не можливе, наприклад, видалення листя з гравію.

Рисунок **N**

→ Приєднати всмоктувальний шланг до підключення для подачі повітря. Тим самим активується функція продування.

Переривання роботи

→ Включити пристрій.

Рисунок **O**

→ Встановити насадку для підлоги в паркувальне положення.

Примітка: якщо під час перерви в роботі необхідно зняти всмоктувальну головку, акумуляторний блок можна не витягувати. Акумуляторний блок надійно зафіксований і не може випасти.

Закінчення роботи

→ Включити пристрій.

Рисунок **P**

→ Перемістити кнопку розблокування акумулятора вперед і витягти акумуляторний блок із пристрою.

→ У разі необхідності зарядити акумуляторний блок (див. главу «Зарядження акумуляторного блоку»).

Рекомендація: після завершення роботи витягти акумуляторний блок із пристрою.

Спорожнити резервуар

Рисунок **Q**

→ Зняти кришку пристрою та видалити вміст з резервуару.

Зберігання пристрою

Рисунок **R**

→ Покладіть додаткове обладнання у пристрій та зберігайте пилосос у сухому приміщенні.

Транспортування

⚠ ОБЕРЕЖНО

Небезпека травм та пошкоджень!

При транспортуванні слід звернути увагу на вагу пристрою.

Транспортування вручну

→ Високо підняти пристрій за ручку та перенести.

Транспортування транспортними засобами

→ Зафіксувати прилад від зсування та перекидання.

Догляд та технічне обслуговування

→ Очищувати пристрій та приладдя з пластмаси за допомогою стандартних засобів для чищення виробів з пластмаси.

→ Бак та приладдя в разі необхідності промити водою та просушити перед наступним використанням.

Малюнок **S - V**

→ У разі потреби проводити очищення патронного фільтру під струменем води. Не витирати і не чистити із застосуванням щітки. Перед встановленням повністю висушити.

→ Зарядні контакти регулярно перевіряти на наявність забруднення та при необхідності очищати їх.

→ Вентиляційну щілину регулярно перевіряти на наявність забруднення та при необхідності очищати її.

Допомога у випадку неполадок

Пристрій не працює

Рисунок **L**

→ Акумуляторний блок неправильно розташований в тримачі, вставити акумуляторний блок в тримач до клацання.

→ Занадто низький рівень заряду акумуляторного блоку (див. дисплей), у разі необхідності зарядити його.

→ Несправність акумуляторного блоку або зарядного пристрою, замінити акумуляторний блок або зарядний пристрій.

Пристрій відключається самостійно

→ Перегрів пристрою/акумуляторного блоку, трохи почекайте, щоб пристрій/акумуляторний блок охолодили.

→ Контейнер заповнений водою, внаслідок чого активується поплавець, спорожнити контейнер.

Зниження сили всмоктування

→ Приладдя, всмоктувальний шланг або всмоктувальні трубки забруднені. Видалити засмічення за допомогою додатного допоміжного засобу.

Рисунок **E**

→ Мішок для збору пилу заповнений, вставити новий мішок.

Малюнок **S - V**

→ Патронний фільтр забруднений. Витрусити вміст патрону та промити патронний фільтр під струменем води.

→ Замінити пошкоджений патронний фільтр.

Рекомендація: раз на рік міняти патронний фільтр.

Технічні характеристики

Акумуляторний блок і стандартний зарядний пристрій входять до комплекту поставки:

- WD 3 Battery Set
- WD 3 Battery Premium Set

(акумуляторний блок Battery Power 36/25 / стандартний зарядний пристрій Battery Power BC 36 V)

Пристрій

Напруга акумулятора	V	36
Номинальна потужність	W	300
Клас захисту		III
Ступінь захисту		IPX4

Можливі зміни у конструкції пристрою!

Мазмұны

Жалпы нұсқаулар	КК	5
Қауіпсіздік нұсқаулары	КК	6
Бұйым сипаттамасы	КК	7
Орнату	КК	8
Аккумулятор жинағын зарядтаңыз	КК	8
Бұйымды іске қосу	КК	8
Пайдалану жөніндегі жалпы нұсқаулар	КК	8
Қолдану	КК	8
Тасымалдау	КК	9
Күту мен техникалық тексеру жұмыстары	КК	9
Көдергілер болғанда көмек алу	КК	9
Техникалық мағлұматтар	КК	10

Жалпы нұсқаулар



Құрылғыны алғаш рет пайдаланбастан бұрын, осы қауіпсіздік жөніндегі нұсқауларды, осы түпнұсқалық пайдалану нұсқаулығын,

аккумулятор жинағына қоса берілетін қауіпсіздік жөніндегі нұсқауларды және қоса берілетін түпнұсқалық аккумулятор жинағын/стандартты зарядтау құрылғысын пайдалану нұсқауларын оқыңыз. Оған сәйкес әрекет етіңіз. Буклеттерді кейінірек пайдалану үшін немесе кейінгі иелері үшін ұстаныңыз. Пайдалану бойынша нұсқаулықтағы нұсқауларға қосымша құрылғы пайдаланылатын елдің қауіпсіздік техникасы мен қайғылы жағдайлардың алдын алудың жалпы нұсқауларын сақтау керек.

Бұйымды мақсатына сәйкес қолдану

Осы қолдану туралы нұсқаулықта берілген сипаттамалар мен қауіпсіздік нұсқауларына сәйкес, бұйым әмбебап сорғыш ретінде қолданылуға арналған.

Бұл құрылғы жеке қолданысқа арналған және өндірістік мақсаттармен қолданылуға арналмаған.

- Бұйымды жаңбырдан сақтаңыз. Далада ашық аспан астында сақтауға болмайды.
 - Күл мен құрымды осы бұйым арқылы соруға болмайды.
 - Пайдалану үшін номинал кернеу 36 В болатын KÄRCHER батарея қуаты (+) платформасының аккумулятор жинағы, сондай-ақ номинал кернеу 36 В болатын KÄRCHER зарядтау құрылғысы қажет. «Жинақталған нұсқаларға» аккумулятор жинағы мен зарядтау құрылғысы кіреді.
 - Жеткізілім жиынтығына кірмейтін немесе қосымша қажет болатын аккумулятор жинақтарын/зарядтау құрылғыларын арнайы жабдықтар ретінде сатып алуға болады.
- Өндіруші бұйымды мақсатына сай емес қолдану немесе қате түрде қолданудан пайда болатын зияндар үшін жауапкершілік көтермейді.

Қоршаған ортаны қорғау

Құрамындағы заттар туралы анықтамалар (REACH)

Бұйымның құрамындағы заттар туралы соңғы мағлұматтарды астыда көрсетілген интернет беттерімізде оқи аласыз:

www.kaercher.com/REACH



Орауыш материалдары екінші рет өңдеуге жарамды. Орауышты қоршаған ортаға қауіпсіз түрде кәдеге жаратыңыз.



Ескі бұйымдарда қайта өңделуге жіберілуі тиіс бағалы, қайта өңдеуге болатын материалдар бар. Батареялар мен аккумуляторларда қоршаған ортаға зиян әкелетін заттар бар. Ескі бұйымдар мен батареяларды немесе аккумуляторларды қоршаған ортаға зиян келтірмей кәдеге жаратыңыз.

Электрлік және электрондық бұйымдардың құрамында қате қолдану немесе қате кәдеге жарату нәтижесінде адам денсаулығына және қоршаған ортаға қауіп төндіруі ықтимал бөлшектер жиі кездеседі. Алайда аталған бөлшектер бұйымды тиісінше пайдалану үшін қажет болады. Осы таңбамен белгіленген бұйымдарды үй қоқыстарымен бірге тастауға болмайды.

Құрамындағы заттар туралы анықтамалар (REACH)

Бұйымның құрамындағы заттар туралы соңғы мағлұматтарды астыда көрсетілген интернет беттерімізде оқи аласыз:

www.kaercher.com/REACH

Кепілдеме

Бұйымдарымыз үшін әр елде жауапты өтім серіктестеріміз тарапынан шығарылатын кепілдеме шарттары күште болады. Егер материалдардың ақаулығы немесе дайындау барысындағы қателіктер табылса, біз ықтимал ақаулықтарды кепіл мерзімі ішінде ақысыз жөндейміз. Кепіл мерзімі ішінде наразылықтарыңыз болса, аспапты сатқан сауда мекемесіне немесе жақындағы өкілетті сервистік қызмет көрсету орнына сатып алу чегін көрсетіп, хабарласыңыз.

Өндірілген күні көрсетілген түр кестесінде шифрланған.

Жеке сандардың мағынасы келесідей болады:

Мысалы: 30190

- 3 Өндірілген жылы
- 0 Өндірілген ғасыры
- 1 Өндірілген онжылдық
- 9 Өндірілген айының екінші саны
- 0 Өндірілген айының бірінші саны

Сонымен бұл мысалда 30190 коды 09 / (2) 013 өндірілген күнін білдіреді.

Бұйым Қолданушыларға Қызмет Көрсету бөлімі

Егер Сізде сұрақтар пайда болса немесе Сіз белгілі бір кемшіліктерге тап болсаңыз, біздің KÄRCHER бөлімшелеріміз Сізге құшырлана көмек көрсетеді.

Аксессуарлар мен қосалқы бөлшектер

Тек түпнұсқа керек-жарақтар мен түпнұсқа қосалқы бөлшектерді қолданыңыз, себебі олар бұйымның қауіпсіз және ақаусыз жұмысына кепілдік береді. Керек-жарақтар мен қосалқы құралдар туралы ақпарат www.karcher.com веб-сайтында қолжетімді.

Қаптама ішіндегі бөлшектер

Егер кейбір жабдықтар жоқ болса немесе тасымалдау кезіндегі ақаулар болса, аппаратты сатқан фирманы хабардар етіңіз.

Қауіпсіздік нұсқаулары

Қауіп деңгейі

△ **ҚАУІП**

Ауыр жарақаттануға не өлімге апарып соғатын тікелей түрде түсе алатын тәуекелге нұсқау.

△ **ЕСКЕРТУ**

Ауыр жарақаттануға не өлімге апарып соғатын ықтимал қауіпті жағдайларға нұсқау.

△ **АБАЙЛАҢЫЗ**

Жеңіл жарақаттануға апарып соғатын ықтимал қауіпті жағдайға нұсқау.

НАЗАР АУДАРЫҢЫЗ

Материалдық зиянға апарып соғатын ықтимал қауіпті жағдайға нұсқау.

Қауіпсіз қолдану

△ **ҚАУІП**

■ *Пайдаланушы бұйымды нысанына байланысты қолдануы керек. Бұйыммен жұмыс істеу кезінде жергілікті шарттарға назар аударуы керек, жақында жүрген адамдарды ескеруі қажет.*

- *Жарылу қаупі бар жерлерде пайдалануға тыйым салынады.*
- *Бұйымды қауіпті аймақта қолдану кезінде тиісті қауіпсіздік ережелерін сақтау қажет.*
- *Бұйым алдында құлатылған болса, оның үстінде зақым белгілері көрінсе немесе кемулер бар болса, оны пайдаланбаңыз.*
- *Қаптама қағазын балалардан аулақ ұстаңыз, тұншығып қалу қаупі бар!*
- △ **ЕСКЕРТУ**
- *Бұл құрылғыны физикалық, сенсорлық немесе ақыл-ой дамуы шектелген немесе тәжірибесі және/немесе біліктілігі жоқ адамдар білікті маманның бақылауында болмаған кезде немесе осы мамандар тарапынан бұйымды қолдану тәсілі және оған қатысты қауіптер түсіндірілмеген кезде пайдаланбауы тиіс.*
- *Балалар 8 жасан асқан жағдайда немесе олардың қауіпсіздігіне жауапты адам бақылауында немесе құрылғының қолдану тәсілімен және оған қатысты қауіптермен танысқан кезде ғана құрылғыны қолдана алады.*
- *Балаларға құрылғымен ойнауға рұқсат бермеңіз.*

- Балаларға құрылғымен ойнауға жол бермеу үшін оларды бақылап отыру керек.
- Бұйымды тек сипаттамаға немесе суретке сәйкес қолданыңыз немесе сақтаңыз!
- Бұйым құрамында электрикалық бөлшектері бар - оны ағынды сумен тазаламаңыз.

△ АБАЙЛАҢЫЗ

- Бұйымды ешқашан қосулы күйінде қалдыруға болмайды.
- ### НАЗАР АУДАРЫҢЫЗ
- Температура 0 °C-ден төмен болғанда бұйымды қолданбаңыз.
 - Сорғышты ешқашан филтрсіз пайдаланбаңыз, бұйым зақымдалуы мүмкін.
 - Бұйымды жағымсыз ауа райы, ылғал және жоғары температура ықпалынан қорғау керек.

Басқа тәуекелдер

△ ҚАУІП

Жарылып кету қаупі!

- Жарылу қаупі бар жерлерде пайдалануға тыйым салынады.
- Жарылғыш немесе жанғыш газ, сұйықтықтарды және шаңды сорғытпаңыз!
- Реактивті металл шаңдарын (мысалы алюминий, магний, мырыш) сорғытпаңыз!

- Ерітілмеген қышқылдарды немесе сілтілерді сорғытпаңыз!
- Жанғыш немесе тұтанғыш заттар сормаңыз!

△ ЕСКЕРТУ

Жаралану қаупі!

- Шүмек пен сорғыш бас жағында сормайды.
- #### △ АБАЙЛАҢЫЗ
- Апаттар мен зақымдарды болдырмау үшін бұйымды тасымалдаған кезде салмағына назар аударыңыз (техникалық мәліметтерді қараңыз).

Тұрақтылық

△ АБАЙЛАҢЫЗ

- Қауіпті жағдайлар мен бұйым зақымдалуының алдын алу үшін бұйымды пайдалану алдында қауіпсіздік шараларын сақтау қажет.

Бұйым сипаттамасы

Суреттер бүктемелі бетте қараңыз!

- Осы қолдану туралы нұсқаулығы алдыңғы беттегі әмбебап сорғышты сипаттайды.
- Суреттерде толық комплектация көрсетілген, әр модельге байланысты комплектацияда және берілетін керек-жарақтарда өзгешеліктер болады.



Бұйым қорапшасын ашқанда қорапша ішіндегі бұйым мен бөлшектерінің толық және бұзылмаған түрде болғандығын тексеріп алыңыз. Тасымалдау нәтижесінде бүлінген жері болса, бұйымды сатқан сауда мекемесіне хабарлаңыз.

- жинақта қамтылған
- мүмкін керек-жарақтар

- 1 Сору шлангісі
- 2 Аккумуляторларға арналған бөлік
- 3 Бұйым қосқышы (Қосу/Өшіру)
- 4 Аккумуляторларды блоктан шығару түймесі
- 5 Тұтқыш
- 6 Үрлеу адаптері
- 7 Сауыт құлпы

- 8 Тұрақ күйі
- 9 Бұйым керек-жарақтарын сақтау жері
- 10 Бағыттағыш ролик
- 11 Бак
- 12 Сүзгіш қап
- 13 Патрон сүзгісі
- 14 Байланыстырғыш бөлшекпен сорғыту шлангісі
- 15 Алынбалы тұтқа
- 16 Сорғыш түтігі, 2 x 0,5 м
- 17 Жапсарлар үшін шүмег
- 18 Еденнен сору шүмегі (ендірмемен)
- 19 Аккумулятор жинағы
Battery Power 36/25
- 20 Стандартты зарядтау құрылғысы
Battery Power BC 36 V

Орнату

Сурет **A**

→ Ашу үшін бак қақпаларын сыртқа тартып, тұтқасынан ұстап құрылғының бас бөлігін шығарыңыз.

Сурет **B**

→ Бактың ішіндегісін шығарыңыз.

Сурет **C**

→ Сауытты айналдырыңыз, бағыттағыш роликтерді сауыттың түбіндегі саңылауларға тірелгенше басыңыз.

Сурет **D**

→ Құрылғының бас бөлігін бакқа орнатып, бак қақпаларын жабыңыз.

Сурет **E**

→ Құрғақ қоқысты сору кезінде, қажет болған жағдайда сүзгі қалтасын қосымша орнатуға болады.

Аккумулятор жинағын зарядтаңыз

Сурет **F**

Сурет **G**

Нұсқау: Аккумулятор жинағына қатысты пайдалану нұсқауларын орындаңыз.

Бұйымды іске қосу

Бұйым керек-жарақтарын бұйымға қосу

Сурет **H**

→ Сорғыту шлангісін бұйымдағы контактіге енгізіңіз, ол бекітіледі. Алып тастау үшін ойықты саусақпен басыңыз және сорғыту шлангісін шығарыңыз.

Сурет **I**

→ Тұтқаны сорғыту шлангісіне бекітілмегенше орнатыңыз.

→ Сорғыш түтіктерінің екеуін де бірге жалғаңыз және тұтқамен байланыстырыңыз.

Нұсқау: Сорғыш қылшағы (қосымша) сияқты керек-жарақтар байланыстырғыш бөлшекке тікелей жалғануы мүмкін және осылайша сорғыту шлангісімен байланыстырылуы мүмкін. Шектелген аймақта ыңғайлы жұмыс істеуге арналған.

Алынбалы тұтқаны қажетінше керек-жарақтар мен сорғыту шлангісінің арасында орнатуға болады.

Кеңес: Еденнен сору үшін тұтқаны сорғыту шлангісіне жалғаңыз.

Сурет **J**

→ Сору шлангісінен тұтқаны шығару үшін бекітілген бас бармақ және сұқ саусақ көмегімен басып, тұтқаны шығарыңыз.

Нұсқау: Тұтқаны алып тастау кезінде керек-жарақтар сорғыту шлангісіне тікелей жалғануы мүмкін.

Сурет **K**

→ Түбіндегі форсунканы сору түтігіне жалғаңыз.

Нұсқау: Еденнен құрғақ қоқыс не суды сору үшін ерқашан еден сору шүмегіндегі ендірмемен (қылтрақ жолақтары және резеңке губка) жұмыс істеңіз.

Аккумулятор жинағын салыңыз

Сурет **L**

→ Аккумулятор жинағын батарея ұстағышына жоғарыдан салыңыз және тартыңыз.

НАЗАР АУДАРЫҢЫЗ

Құрылғыны зақымдау

KÄRCHER батарея қуаты (+) платформасынан тек 36 В номинал кернеумен аккумулятор жинақтарын пайдаланыңыз.

Шаңсорғышты қосу

Сурет **M**

→ **I** күйі: Сору немесе үрлеу функциясы.

0 күйі: Бұйым өшірілген.

Пайдалану жөніндегі жалпы нұсқаулар

НАЗАР АУДАРЫҢЫЗ

Металл бак шаңды үлкен көлемдерде сору нәтижесінде статикалық электр зарядын жинауы мүмкін және ұстаған кезде заряд шығаруы мүмкін.

НАЗАР АУДАРЫҢЫЗ

Аккумулятор ұстағышының аумағын таза күйде сақтау керек.

- Егер бұл аймаққа тым көп кір кірсе, онда аккумулятор жинағы дұрыс салынбауы/құлыпталмауы мүмкін.
- Шығару тұтқышын жылжыту мүмкін емес болғандықтан, аккумулятор жинағын құрылғыдан шығаруға болмайтын ықтималдық та бар.

Қолдану

НАЗАР АУДАРЫҢЫЗ

Ылғалды не құрғақ тазалау кезінде, ерқашан кірістірілген патрон сүзгісімен жұмыс істеңіз!

Құрғақ тазалау

НАЗАР АУДАРЫҢЫЗ

Сүзгіні қолданбас бұрын зақымдардың бар-жоғын тексеріңіз және қажет болса, ауыстырыңыз. Тек құрғақ патрон сүзгісімен жұмыс істеңіз!

Сурет **E**

→ **Кеңес:** Жұқа шаңды сору үшін сүзгіш қапты орнатыңыз.

Сүзгіш қап бойынша нұсқау

- Сүзгіш қаптың толу деңгейі сорылған кірге байланысты.
- Жұқа шаң, құм және т.б. үшін сүзгіш қапты жиі ауыстырыңыз.
- Қатты толған сүзгіш қап жарылуы мүмкін, сондықтан сүзгіш қапты уақытында ауыстырыңыз!

НАЗАР АУДАРЫҢЫЗ

Суық күлді тек алдын ала бөлгішпен сорыңыз. Керек-жарақтар мен қосалқы құралдар туралы ақпарат www.kaercher.com веб-сайтында қолжетімді.

Ылғалды тазалау

НАЗАР АУДАРЫҢЫЗ

Сүзгіш қапты қолданбаңыз!

Сурет **K**

→ Мысалы, ылғалды сору үшін тиісті сору шүмегінің ендірімесін анықтаңыз және тиісті керек-жарақтарды жалғаңыз.

Нұсқау: Егер сауыт толған болса, қалтқы кіріс саңылауды жауып, бұйым жоғары жылдамдықпен жұмыс істейді. Бұйымды дереу өшіріңіз және сауытты босатыңыз.

Үрлеу функциясы

Қол жеткізу қиын немесе сору мүмкін емес жерлерді тазалау, мысалы, қиыршық тас торы.

Сурет **N**

→ Сорғыту шлангісі үрлеу адаптеріне енгізілген, үрлеу функциясы белсенді.

Бұйымның жұмыс істеуін уақытша тоқтату

→ Бұйымды істен шығарыңыз.

Сурет **O**

→ Еден сору шүмегінің тұрақ күйіне орнатыңыз.

Нұсқау: Егер жұмыс үзілісі кезінде сору бастегінің шығару қажет болса, аккумулятор жинағы тұрып қалуы мүмкін. Аккумулятор жинағы орнында мықтап бекітілген және түсіп қалмайды.

Жұмысты аяқтау

→ Бұйымды істен шығарыңыз.

Сурет **P**

→ Аккумуляторды бұғаттау батырмасын алға қарай итеріп, аккумуляторды құрылғыдан алыңыз.

→ Аккумулятор жинағын жаңадан зарядтау қажеттілігіне байланысты («Аккумулятор жинағын зарядтау» тарауын қараңыз).

Кеңес: Жұмыс аяқталғаннан кейін, аккумулятор жинағын құрылғыдан ажыратыңыз.

Сауытты босату

Сурет **Q**

→ Бұйым жапқышын алып тастаңыз және сауытты босатыңыз.

Бұйымды сақтау

Сурет **R**

→ Жабдықтарды құрылғыға сақтауға қойыңыз және құрылғыны құрғақ бөлмеде сақтаңыз.

Тасымалдау

△ АБАЙЛАҢЫЗ

Жарақат алу және зақымдалу қаупі бар!

Тасымалдау кезінде бұйымның салмағына назар аударыңыз.

Қолмен тасымалдау

→ Құралды тұтқасынан көтеріп тасымалдаңыз.

Ұшақтарда тасымалдау

→ Құрылғыны сырғанап кетуден және соғылудан қорғаңыз.

Қуту мен техникалық тексеру жұмыстары

- Құрылғыны және пластиктен жасалған жабдықтарды пластикке арналған стандартты тазалау құралының көмегімен тазалау керек.
- Қажет болғанда, сауыт пен керек-жарақтарды сумен шайыңыз және қайта қолданбас бұрын құрғатыңыз.

Сур. **S - V**

- Қажет болғанда, патрон сүзгісін тек ағынды су астында тазалаңыз, сүртпеңіз не қылшақпен тазартпаңыз. Орнату алдында толығымен құрғатыңыз.
- Зарядтау контактілерінің ластанбауын жүйелі түрде тексеріп отрыңыз және қажет болған жағдайда оларды тазалаңыз.
- Желдету ойықтарының ластанбауын жүйелі түрде тексеріп отрыңыз және қажет болған жағдайда оларды тазалаңыз.

Кедергілер болғанда көмек алу

Бұйым жұмыс істемегенде

Сурет **L**

- Аккумулятор жинағы аккумулятор ұстағышына дұрыс орнатылмаған, аккумулятор жинағын аккумулятор ұстағышына салыңыз және орнына бекітіңіз.
- Аккумулятор жинағының зарядталу күйі (дисплейді қараңыз) өте әлсіз, қажет болса аккумулятор жинағын зарядтаңыз.
- Аккумулятор жинағы немесе зарядтау құрылғысы жарамсыз, батарея жинағын немесе зарядтау құрылғысын жаңа керек-жарақтармен ауыстырыңыз.

Бұйым өздігінен өшеді

- Құрылғының/аккумулятор жинағының қызып кетуі, құрылғының/аккумулятор жинағының сууына мүмкіндік беру үшін біраз күтіңіз.
- Бак суға толған, сондықтан қалтқы іске қосылады.

Төмен сору жылдамдығы

- Қосалқы жабдықтары, шланг немесе түтік бітелген.
- Қоқымдарды сәйкес келетін қосалқы құралдармен алып тастаңыз.

Сурет **E**

→ Сүзгіш қап толған, жаңа сүзгіш қапты орнатыңыз.

Сур. **S - V**

- Патрон сүзгісі кірленген, патрон сүзгісі қағып алып, дереу ағынды су астында тазалаңыз.
- Зақымдалған патрон сүзгісін ауыстырыңыз.

Кеңес: Сүзгі-патронды жылына 1 рет алмастырыңыз.

Техникалық мағлұматтар

Аккумулятор жинағы және стандартты зарядтау құрылғысы мыналармен қоса беріледі:

- WD 3 Battery Set
- WD 3 Battery Premium Set

(Батарея қуаты 36/25 аккумулятор жинағы/Батарея қуаты BC 36 В стандартты зарядтау құрылғысы)

Бұйым

Аккумулятор кернеуі	V	36
Номиналдық қуаттылық	W	300
Қорғау класы		III
Қорғау түрі		IPX4

Техникалық өзгерістер пайда болып қалуы мүмкін!

أنبوبة الشفط المتدلية

- ← ملحق، خرطوم الشفط أو أنبوب الشفط مسدود.
- إزالة الإسداد باستخدام وسائل مساعدة مناسبة.

صورة E

- ← كيس الفلتر ممتلئ، استخدم كيس فلتر جديدًا.

الشكل V-S

- ← فلتر الخرطوشة متسخ، انقر على فلتر الخرطوشة وقم بتنظيفه بوضعه تحت الماء المناسب عند الحاجة.
- ← قم بتغيير فلتر الخرطوشة التالفة.
- توصية: يجب تغيير خرطوشة الفلتر مرة واحدة في السنة.

البيانات الفنية

يشمل نطاق تسليم علبة البطارية وجهاز الشحن القياسي على كل من:

■ طقم WD 3 Battery

■ طقم WD 3 Battery Premium

(علبة بطارية بطاقة 36/25 / جهاز شحن قياسي بطاقة BC بـ 36 فولط)

الجهاز

36	V	جهد البطارية
300	W	القدرة الاسمية
III		فئة الحماية
IPX4		نوع الحماية

جميع حقوق إدخال تعديلات فنية محفوظة!

النقل

⚠ تنويه

خطر التعرض للإصابة وللضرر!
يرجى مراعاة وزن الجهاز عند النقل!

النقل اليدوي

- ← ارفع الجهاز من مقبض الحمل واحمله.

النقل في سيارات

- ← قم بتأمين الجهاز ضد الانزلاق والانقلاب.

العناية والصيانة

- ← يجب العناية بالجهاز وملحقاته التكميلية المصنوعة من البلاستيك وتنظيفها بمُنظف البلاستيك المتداول في الأسواق.
- ← يمكن غسل خزان الاتساخات والملحقات بالماء عند الضرورة، إلا أنه ينبغي تجفيفها قبل إعادة الاستخدام.

الشكل V-S

- ← عند الحاجة، لا تقم بتنظيف فلتر الخرطوشة إلا تحت الماء المناسب؛ لا تقم بحكه أو بتنظيفه بالفرشاة. وقم بتجفيفه تمامًا قبل تركيبه.
- ← افحص بانتظام ملامسات الشحن للتحقق من عدم وجود اتساخات وقم بتنظيفها عند الضرورة.
- ← افحص فتحة التهوية للتحقق من وجود اتساخات بها ونظفها عند الضرورة.

المساعدة عند حدوث أعطال

الجهاز لا يعمل

صورة L

- ← علبة البطارية غير موضوعة في مكانها بشكل صحيح، أدخل علبة البطارية في حامل البطارية ثم اتركها تثبت في مكانها.
- ← حالة شحن علبة البطارية ضعيفة للغاية (انظر الشاشة)، قم بشحنها عند اللزوم.
- ← خلل بعلبة البطارية أو جهاز الشحن، استبدل علبة البطارية أو جهاز الشحن بقطعة غيار جديدة.

يتوقف الجهاز تلقائيًا

- ← فرط سخونة الجهاز/علبة البطارية، انتظر قليلًا حتى يبرد الجهاز/علبة البطارية.
- ← الخزان ممتلئ بالماء وعليه تم تنشيط العوامة، قم بتفريغ الخزان.

تركيب حزمة البطارية

صورة L

← إدخال علبة البطارية من أعلى في حامل البطارية وثبتها في مكانها.

تنبيه

أضرار بالجهاز

اقتصر على استخدام بطاريات

KÄRCHER Battery Power (+) Plattform

ذات جهد اسمي يبلغ 36 فولت.

تشغيل الجهاز

صورة M

← **الوضع ا:** وظيفة الشفط والنفخ.

الوضع صفر: الجهاز متوقف عن العمل

إرشادات عامة للاستعمال

تنبيه

يمكن أن يتم الشحن الإستاتيكي للخرزان المعدني أثناء شفط كميات كبيرة من الغبار الناعم ثم يمكن تفريغه عند اللمس.

تنبيه

يجب الحفاظ على نظافة منطقة حامل البطارية.

■ في حالة وجود اتساخات كثيرة في هذه المنطقة، قد لا يتم استخدام إدخال علبة البطارية بشكل صحيح.

■ ومن الممكن أيضاً أن لا يتم إزالة علبة البطارية من الجهاز لأن ذراع الإخراج لا يمكن تحريكه.

الاستخدام

تنبيه

احرص دائماً على العمل وفلتر الخرطوشة مركب، سواء في حالة التنظيف الجاف أو الرطب!

التنظيف الجاف

تنبيه

تحقق قبل الاستخدام من أي أضرار في الفلتر وقم باستبداله عند الضرورة.

لا تستخدم سوى فلتر خرطوشة جاف!

صورة E

← **إرشادات:** لشفط الغبار الناعم، يجب استخدام كيس فلتر.

ملاحظات حول كيس الفلتر

– ترتبط درجة ملء كيس الفلتر بالقاذورات التي تم شفطها.

– بالنسبة للغبار الناعم والرمل وما إلى ذلك، يجب تغيير كيس الفلتر بصورة متكررة.

– فقد تتفجر أكياس الفلتر الممتلئة للغاية، وبالتالي، يجب تغيير كيس الفلتر في الوقت المناسب

تنبيه

استخدم الفلتر الأولي فقط من أجل شفط الرماد البارد.

تجد المعلومات الخاصة بالملحقات التكميلية وقطع الغيار عبر موقع الويب: www.kaercher.com.

التنظيف بالماء

تنبيه

لا تستخدم كيس الفلتر!

صورة K

← من أجل امتصاص الرطوبة أو اللبلل يرجى مراعاة استخدام عنصر فوهة الأرضية المناسب وتوصيل الملحق المناسب.

ملحوظة: في حالة امتلاء الخزان، تقوم عوامة بإغلاق فتحة الشفط وتزيد سرعة الجهاز. قم بإيقاف الجهاز على الفور وتفرغ الخزان.

وظيفة النفخ

تنظيف الأماكن التي يصعب الوصول إليها أو الأماكن التي لا يمكن الشفط بها، مثل شفط أوراق الشجر أو النباتات الخضراء من أرضية من الحصى.

صورة N

← أدخل خرطوم الشفط في وصلة النفخ التي تعمل على تنشيط وظيفة النفخ.

إيقاف التشغيل

← قم بإيقاف الجهاز.

صورة O

← قم بوضع فوهة الأرضية في وضع الإيقاف. **إرشاد:** إذا كان من الضروري إزالة رأس الشفط أثناء توقف العمل، يمكن أن تعثر علبة البطارية. تم تثبيت علبة البطارية بإحكام ولا يمكن أن تسقط.

إنهاء التشغيل

← قم بإيقاف الجهاز.

صورة P

← قم بتحريك زر تحرير علبة البطارية للأمام ثم إزالة علبة البطارية من الجهاز.

← حسب الحاجة، إعادة شحن علبة البطارية (انظر الفصل "شحن علبة البطارية").

توصية: ينبغي بعد الانتهاء من العمل إخراج علبة البطارية من الجهاز.

تفريغ الخزان

صورة Q

← انزع رأس الجهاز وقم بتفريغ الخزان.

تخزين الجهاز

صورة R

← قم بتخزين الملحقات في الجهاز، واحفظ الجهاز في مكان جاف.

وصف الجهاز



الصور، انظر الصفحة المطوية!

■ دليل التشغيل هذا بصفحة المكنتسة متعددة الاستخدامات الظاهرة على الغلاف الأمامي.

■ توضح الصور أقصى حد من التجهيزات التي يتم تسليمها. وثمة بعض الاختلافات فيما يتعلق بالتجهيزات والملحقات المسلمة مع المنتج وفقاً لنوع الموديل.

عند فحص محتويات العبوة قم بالتأكد من عدم نقص أي ملحقات أو وجود أضرار. يرجى إخطار الموزع عند تعرض الجهاز لأضرار بسبب النقل.

● ضمن نطاق المحتويات التي يتم تسليمها
○ الملحقات المحتملة

1 توصيلة خرطوم الشفط

2 صندوق البطارية

3 مفتاح الجهاز (تشغيل/إيقاف)

4 زر تحرير البطارية

5 مقبض

6 وصلة للنفخ

7 سداة الخزان

8 وضع الإيقاف

9 فتحات الملحقات

10 بكرة توجيه

11 الخزان

12 كيس الفلتر

13 فلتر الخرطوشة

14 خرطوم شفط مزود بقطعة توصيل

15 مقبض يدوي قابل للخلع

16 ماسورة الشفط 2 × 0.5 م

17 فوهة الشقوق

18 فوهة الأرضية

(مع الاستخدام)

19 علبة البطارية

Battery Power 36/25

20 جهاز شحن قياسي

Battery Power BC 36 V

التركيب

صورة A

← لفتح سدادات الخزان، قم بسحبها للخارج واسحب زر الجهاز من مقبض الحمل.

صورة B

← أخرج المحتوى من الخزان.

صورة C

← لف الخزان واضغط على بكرات التوجيه في الفتحات الموجودة بأرضية الخزان حتى تتوقف تماماً.

صورة D

← قم بتركيب رأس الجهاز على الخزان وأغلق سدادات الخزان بإحكام.

صورة E

← لشطف الأوساخ الجافة يمكن استخدام كيس فلتر إضافي عند الحاجة.

شحن علبة البطارية

صورة F

صورة G

إرشاد: يرجى مراعاة دليل استعمال البطارية.

التشغيل

توصيل الملحقات

صورة H

← اضغط خرطوم الشفط في الوصلة الموضوععة على الجهاز، سوف يثبت. لسحبه، اضغط على السقاطة بإصبع الإبهام واسحب خرطوم الشفط نحو الخارج.

صورة I

← قم بتوصيل المقبض اليدوي بخرطوم الشفط إلى أن يثبت.

← قم بتركيب ماسورتى الشفط وتوصيلهما بالمقبض اليدوي.

إرشاد: الملحقات، مثل فرشاة الشفط (اختيارية) يمكن توصيلها مباشرة على قطعة التوصيل وبالتالي تصبح متصلة بخرطوم الشفط.

من أجل استخدام مريح حتى في الغرف الضيقة. عند الضرورة يمكن موائمة المقبض اليدوي القابل للخلع بين الملحق وخرطوم الشفط.

توصية: قم بتركيب المقبض اليدوي على خرطوم الشفط من أجل تنظيف الأرضية.

صورة J

← لإخراج المقبض من خرطوم الشفط، اضغط السقاطة بإصبع الإبهام والسبابة ثم اسحب المقبض

إرشاد: ومن خلال خلع المقبض اليدوي يمكن تركيب ملحقات أخرى أيضاً مباشرة على خرطوم الشفط.

صورة K

← قم بتوصيل الفوهة الأرضية بماسورة الشفط. إرشاد: من أجل شطف الانساخت الجافة أو الماء من على الأرضية- قم دائما بالعمل باستخدام (أشرطة الفرشاة والحواف المطاطية) في الفوهة الأرضية.

المحتويات التي يتم تسليمها

وفي حالة نقص أية ملحقات أو اكتشاف أي تلف بها بسبب النقل يرجى إخطار البائع.

إرشادات السلامة

درجات الخطر

⚠️ خطر

الانتباه إلى المخاطر المباشرة وشبكة الحدوث التي قد تؤدي إلى إصابات جسدية بالغة أو تتسبب في الوفاة.

⚠️ تحذير

الانتباه إلى مواقف قد تحفها المخاطر وقد تؤدي إلى إصابات جسدية بالغة أو تتسبب في الوفاة.

⚠️ تنويه

الانتباه إلى الموقف الخطير المحتمل والذي قد يؤدي إلى إصابات بسيطة.

تنبيه

الانتباه إلى الموقف الخطير المحتمل والذي قد يؤدي إلى أضرار مادية.

التعامل الآمن

⚠️ خطر

يجب على المستخدم استعمال الجهاز وفقاً للتعليمات. وأن يأخذ في اعتباره الظروف المكانية المحيطة ويحرص على سلامة الأشخاص المتواجدين في المكان عند العمل باستخدام الجهاز.

يجب مراعاة تعليمات الأمان ذات الصلة عند استعمال الجهاز في أماكن الخطر.

لا تستخدم الجهاز إذا تعرض للسقوط من قبل أو كانت به تلفيات واضحة أو كان غير محكم.

احفظ رقائق التغليف بعيداً عن متناول الأطفال، خطر الاختناق!

⚠️ تحذير

هذا الجهاز غير مخصص للاستخدام من قبل الأشخاص محدودي القدرات البدنية أو الحسية أو العقلية أو من لا تتوافر لديهم الخبرة وأو المعرفة إلا إذا تم الإشراف عليهم من قبل شخص مختص بأمنهم وسلامتهم أو بعد حصولهم على تعليمات من هذا الشخص بشأن كيفية استخدام هذا الجهاز والأخطار الناشئة عن ذلك.

غير مسموح للأطفال باستخدام الجهاز، إلا إذا كانوا فوق سن الثامنة، أو تحت إشراف شخص يختص بأمنهم وسلامتهم، أو بعد أن يحصلوا من

هذا الشخص على تعليمات بشأن كيفية

استخدام الجهاز والأخطار الناشئة عن ذلك.

لا يسمح للأطفال بالعبث بالجهاز.

ينبغي مراقبة الأطفال لضمان عدم تلاعبهم بالجهاز.

لا تقم بتشغيل أو تخزين الجهاز إلا وفقاً للشرح أو الصورة.

يحتوي الجهاز على مكونات كهربائية - لذا يجب ألا يتم تنظيفه بالماء الجاري.

⚠️ تنويه

يجب عليك دائماً مراقبة الجهاز طالما كان الجهاز قيد التشغيل.

تنبيه

لا يجب تشغيل الجهاز في درجات حرارة تحت الصفر.

يجب عدم الشفط بدون فلتر، وإلا فإن ذلك قد يضر بالجهاز.

قم بحماية الجهاز من ظروف الطقس الشديد والرطوبة والحرارة.

مخاطر أخرى

⚠️ خطر

خطر الانفجار!

يحظر نهائياً تشغيل الجهاز في الأماكن القابلة للانفجار.

لا تشفط الغازات القابلة للانفجار أو الاحتراق، أو السوائل والأتربة!

لا تشفط الأتربة المعدنية التفاعلية (كالألومنيوم والماغنيسيوم أو الزنك)!

لا تشفط الأحماض والعناصر المركزة!

لا تقم بشفط الأشياء المحترقة أو المدخنة!

⚠️ تحذير

خطر الإصابة!

لا تشفط باستخدام الفوهة أو ماسورة الشفط بالقرب من الرأس.

⚠️ تنويه

احرص على مراعاة وزن الجهاز لتجنب وقوع حوادث أو إصابات أثناء النقل (انظر البيانات التقنية).

ضمان ثبات الجهاز

⚠️ تنويه

قبل إجراء أية أعمال على الجهاز أو استخدامه احرص على توفير الثبات للجهاز للحيولة دون تعرضه للحوادث أو الإصابات.

5	AR	فهرس المحتويات
5	AR	إرشادات عامة
6	AR	إرشادات السلامة
7	AR	وصف الجهاز
7	AR	التركيب
7	AR	شحن علبة البطارية
7	AR	التشغيل
8	AR	إرشادات عامة للاستعمال
8	AR	الاستخدام
9	AR	النقل
9	AR	العناية والصيانة
9	AR	المساعدة عند حدوث أعطال
9	AR	البيانات الفنية

حماية البيئة

إرشادات حول المكونات (REACH)

تجد المعلومات الحالية حول المكونات في موقع الإنترنت:

www.kaercher.com/REACH

المواد المستخدمة في التغليف قابلة لإعادة التصنيع. قم بالتخلص من الغلاف بما يطابق شروط الحفاظ على البيئة.



تتضمن الأجهزة القديمة العديد من الأجزاء القابلة للتصنيع مرة أخرى والتي ينبغي الاستفادة منها مرة أخرى. البطاريات العادية والقابلة لإعادة الشحن تحتوي على مواد لا يجوز أن تصل إلى البيئة. يرجى التخلص من الأجهزة القديمة والبطاريات العادية والقابلة لإعادة الشحن بطريقة لا تضر بالبيئة.



غالبًا ما تشمل الأجهزة الكهربائية والإلكترونية على مكونات قد تشكل خطورة على صحة الإنسان والبيئة في حالة التعامل معها أو التخلص منها بصورة خاطئة. غير أن هذه المكونات ضرورية لتشغيل الجهاز بشكل سليم. ولذلك لا يجوز التخلص من الأجهزة المميزة بهذا الرمز ضمن المهملات المنزلية.

إرشادات حول المكونات (REACH)

تجد المعلومات الحالية حول المكونات في موقع الإنترنت:

www.kaercher.com/REACH

الضمان

في كل دولة تسري شروط الضمان التي تضعها شركة التسويق المختصة التابعة لنا. نحن نتولى تصليح الأعطال التي قد تطرأ على جهازك بدون مقابل خلال فترة الضمان طالما أن السبب في هذه الأعطال ناجم عن وجود عيب في المواد أو في الصنع. في حال استحقاق الضمان، يرجى التوجه بقسيمة الشراء إلى أقرب موزع أو مركز خدمة عملاء معتمد.

خدمة العملاء

يسر فرع مؤسسة KÄRCHER أن يقدم لك كافة أشكال المساعدة في حالة وجود استفسارات أو أعطال.

الملحقات التكميلية وقطع الغيار

اقتصر على استخدام الملحقات التكميلية الأصلية وقطع الغيار الأصلية، والتي تتضمن تشغيل الجهاز بشكل آمن وخلال من الاختلالات. تجد المعلومات الخاصة بالملحقات التكميلية وقطع الغيار عبر موقع الويب: www.kaercher.com.

إرشادات عامة

قبل استخدام الجهاز لأول مرة، اقرأ إرشادات السلامة، ودليل التشغيل الأصلي، وإرشادات السلامة المرفقة مع البطارية وكذلك دليل التشغيل الأصلي المرفق مع البطارية / الشاحن القياسي. ثم تصرف طبقاً لذلك. حافظ على الكتيبات الخاصة للاستخدام لاحقاً أو تسليمهما للمالك اللاحق. عليك إلى جانب الإرشادات الواردة في دليل التشغيل مراعاة القواعد العامة للسلامة والوقاية من الحوادث والتي يحددها المشرع القانوني.



الاستخدام المطابق للتعليمات

الجهاز مطابق للشروح الواردة في دليل التشغيل هذا ولإرشادات السلامة الخاصة باستخدامه كمكينة متعددة الاستخدامات.

تم تطوير هذا الجهاز من أجل الاستخدام الشخصي كما أنه غير مصمم لتلبية متطلبات الاستخدام التجاري.

– يجب حماية الجهاز من الأمطار. لا يجوز تخزينه في الأماكن الخارجية المفتوحة.

– لا يمكن شطف الرماد والسخام بهذا الجهاز.

■ لغرض التشغيل يلزم توفير بطارية KÄRCHER Battery Power (+) Plattform

بجهد اسمي يبلغ 36 فلت و شاحن مناسب من KÄRCHER بجهد اسمي يبلغ 36 فلت. تشمل "مجموعة الطرازات" على بطارية وشاحن.

■ البطاريات والشواحن، التي لم تتوفر ضمن مجموعة التوريدات أو المطلوبة بشكل إضافي، يمكن الحصول عليها كملحقات تكميلية.

لن تتحمل الشركة المنتجة مسؤولية أية أضرار محتملة قد تحدث نتيجة للاستخدام غير المطابق للمواصفات أو التشغيل الخاطئ.



THANK YOU!
MERCI! DANKE! ¡GRACIAS!



Registrieren Sie Ihr Produkt und profitieren Sie von vielen Vorteilen.

Register your product and benefit from many advantages.

Enregistrez votre produit et bénéficiez de nombreux avantages.

Registre su producto y aproveche de muchas ventajas.

www.kaercher.com/welcome



Bewerten Sie Ihr Produkt und sagen Sie uns Ihre Meinung.

Rate your product and tell us your opinion.

Évaluer votre produit et dites-nous votre opinion.

Reseñe su producto y díganos su opinión.



www.kaercher.com/dealersearch

Alfred Kärcher SE & Co. KG

Alfred-Kärcher-Str. 28-40

71364 Winnenden (Germany)

Tel.: +49 7195 14-0

Fax: +49 7195 14-2212

